

# HP Universal CMDB

소프트웨어 버전: 10.10

모델링 안내서

문서 릴리스 날짜: 2013년 11월

소프트웨어 릴리스 날짜: 2013년 11월



## 법적 고지

### 보증

HP 제품 및 서비스에 대한 모든 보증 사항은 해당 제품 및 서비스와 함께 제공된 명시적 보증서에 규정되어 있습니다. 여기에 수록된 어떤 내용도 추가 보증을 구성하는 것으로 해석될 수 없습니다. HP는 여기에 수록된 기술적 또는 편집상의 오류나 누락에 대해 책임지지 않습니다.

본 정보는 예고 없이 변경될 수 있습니다.

### 제한된 권리 범위

기밀 컴퓨터 소프트웨어, 소유, 사용 또는 복사하기 위해서는 HP로부터 유효한 라이선스를 확보해야 합니다. FAR 12.211 및 12.212에 의거하여 상용 컴퓨터 소프트웨어, 컴퓨터 소프트웨어 문서 및 상용 품목에 대한 기술 데이터는 공급업체의 표준 상용 라이선스 아래에서 미국 정부에 사용이 허가되었습니다.

### 저작권 고지

© Copyright 2002 – 2013 Hewlett-Packard Development Company, L.P.

### 상표 고지

Adobe®는 Adobe Systems Incorporated의 상표입니다.

Microsoft® 및 Windows®는 Microsoft Corporation의 미국 등록 상표입니다.

UNIX®는 The Open Group의 등록 상표입니다.

### 문서 업데이트

이 문서의 제목 페이지에는 다음과 같은 식별 정보가 있습니다.

- 소프트웨어 버전을 의미하는 소프트웨어 버전 번호
- 문서가 업데이트될 때마다 변경되는 문서 릴리스 날짜
- 이 소프트웨어 버전의 릴리스 날짜를 나타내는 소프트웨어 릴리스 날짜

최근 업데이트를 확인하거나 문서의 최신 버전을 사용하고 있는지 확인하려면 다음 사이트로 이동합니다. <http://h20230.www2.hp.com/selfsolve/manuals>

이 사이트를 사용하려면 HP Passport 사용자 등록하여 로그인해야 합니다. HP Passport ID를 등록하려면 다음 웹 사이트를 방문하십시오.

<http://h20229.www2.hp.com/passport-registration.html>

아니면 HP Passport 로그인 페이지에서 **New users – please register** 링크를 클릭합니다.

적절한 제품 지원 서비스에 가입할 경우 업데이트 버전이나 새 버전도 제공됩니다. 자세한 내용은 HP 판매 담당자에게 문의하십시오.

### 지원

다음 HP Software Support Online 웹 사이트를 방문하십시오. <http://www.hp.com/go/hpsoftwaresupport>

이 웹 사이트에서는 연락처 정보를 비롯하여 HP 소프트웨어에서 제공하는 제품, 서비스 및 지원에 대한 자세한 내용을 확인할 수 있습니다.

온라인 지원을 통해 사용자가 스스로 문제를 해결할 수 있습니다. 또한 업무 관리에 필요한 대화식 기술 지원 도구에 신속하고 효율적으로 액세스할 수 있습니다. 소중한 지원 고객으로서 지원 웹 사이트를 통해 다음과 같은 혜택을 누릴 수 있습니다.

- 관심 있는 지식 문서를 검색할 수 있습니다.
- 지원 사례 및 개선 요청을 제출하고 추적할 수 있습니다.
- 소프트웨어 패치를 다운로드할 수 있습니다.
- 지원 계약을 관리할 수 있습니다.
- HP 지원 연락처를 조회할 수 있습니다.
- 사용 가능한 서비스에 대한 정보를 검토할 수 있습니다.
- 다른 소프트웨어 고객과의 토론에 참여할 수 있습니다.
- 소프트웨어 교육을 조사하고 등록할 수 있습니다.

대부분의 지원 영역을 이용하려면 HP Passport 사용자 등록하여 로그인해야 합니다. 이 영역에서는 지원 계약이 필요할 수도 있습니다. HP Passport ID를 등록하려면 다음 웹 사이트를 방문하십시오.

<http://h20229.www2.hp.com/passport-registration.html>

액세스 수준에 대한 자세한 내용을 보려면 다음 웹 사이트를 방문하십시오.

[http://h20230.www2.hp.com/new\\_access\\_levels.jsp](http://h20230.www2.hp.com/new_access_levels.jsp)

HP Software Solutions Now를 통해 HPSW 솔루션 및 통합 포털 웹 사이트에 액세스할 수 있습니다. 이 사이트를 통해 비즈니스 요구에 맞는 HP 제품 솔루션을 검색할 수 있으며, 사이트에서 HP 제품 간 통합의 전체 목록과 함께 ITIL 프로세스 목록도 확인할 수 있습니다. 이 웹 사이트의 URL은 <http://h20230.www2.hp.com/sc/solutions/index.jsp>입니다.

# 목차

목차 .....	3
HP Universal CMDB 소개 .....	14
1장: 토폴로지 쿼리 언어 .....	15
TQL(토폴로지 쿼리 언어) 개요 .....	15
UCMDB 관리자에서 TQL 쿼리 만들기 .....	16
TQL 쿼리 결과 보기 .....	17
복합 관계 .....	18
조인 관계 .....	18
쿼리 노드 조건 .....	19
복잡한 유형 조건 .....	20
하위 그래프 정의 .....	22
값 업데이트 정책 사용 한정자 .....	22
TQL 쿼리를 정의하는 방법 .....	23
TQL 쿼리에 쿼리 노드 및 관계를 추가하는 방법 .....	24
복합 관계를 정의하는 방법 - 시나리오 .....	25
조인 관계를 정의하는 방법 - 시나리오 .....	28
특성 조건을 정의하는 방법 - 시나리오 .....	29
복잡한 유형 조건을 정의하는 방법 - 시나리오 .....	30
하위 그래프 정의를 만드는 방법 - 시나리오 .....	30
바로 가기 메뉴 옵션 .....	32
특성 연산자 정의 .....	37
TQL 로그 .....	39
토폴로지 쿼리 언어 사용자 인터페이스 .....	42
계산된 관계 추가/편집 대화 상자 .....	42
복합 관계 추가/편집 대화 상자 .....	44
조인 관계 추가/편집 대화 상자 .....	48
관계 추가/편집 대화 상자 .....	50
관련 쿼리 노드 추가 마법사 .....	52
관련 쿼리 노드 유형 페이지 .....	54

관계 유형 페이지 .....	55
관련 쿼리 노드 속성 페이지 .....	56
관련 쿼리 노드 인스턴스 페이지 .....	58
트리플렛 추가 대화 상자 .....	59
CI 인스턴스 대화 상자 .....	62
조건 미리 보기 대화 상자 .....	65
요소 레이아웃 미리 보기 대화 상자 .....	65
CI 인스턴스 필터 대화 상자 .....	66
조인 관계 조건 대화 상자 .....	67
레이아웃 설정 대화 상자 .....	68
쿼리 노드 속성/관계 속성 대화 상자 .....	69
쿼리 노드 유형 구체화 대화 상자 .....	82
관계 유형 선택 대화 상자 .....	82
하위 그래프 조건 정의 대화 상자 .....	83
하위 그래프 정의 대화 상자 .....	85
사용자 기본 설정 대화 상자 .....	87
문제 해결 및 제한 사항 .....	88
2장: 계산된 관계 사용 .....	93
계산된 관계 개요 .....	93
계산된 관계 .....	93
계산된 관계 유형 .....	94
복합 CI에 대한 폴딩 규칙을 설정하는 방법 .....	94
3장: 직접 링크에 대한 URL 만들기 .....	98
직접 링크 생성 - 개요 .....	98
직접 링크를 생성하는 방법 - 시나리오 .....	99
매개 변수 값을 사용하여 템플릿으로 연결되는 직접 링크를 만드는 방법 .....	99
JMX 콘솔을 사용하여 직접 링크의 비밀번호를 암호화하는 방법 .....	100
직접 링크 생성 사용자 인터페이스 .....	100
직접 링크 생성 대화 상자 .....	100
직접 링크 생성 마법사 .....	101
명령 선택 페이지 .....	102



직접 링크 매개 변수 - CI 선택기 페이지 .....	104
직접 링크 매개 변수 - CI 유형 선택기 페이지 .....	105
직접 링크 매개 변수 - CII 표 페이지 .....	106
직접 링크 매개 변수 - 영향 맵 페이지 .....	107
직접 링크 매개 변수 - 모델 편집기 .....	108
직접 링크 매개 변수 - 쿼리 편집기 .....	108
직접 링크 매개 변수 - 관련 CI 페이지 .....	109
직접 링크 매개 변수 - 보고서 뷰어 페이지 .....	110
직접 링크 매개 변수 - 보고서 뷰어 - 저장된 보고서 페이지 .....	110
직접 링크 매개 변수 - CI 속성 표시 페이지 .....	111
직접 링크 매개 변수 - 보기 토폴로지 표시 페이지 .....	111
직접 링크 매개 변수 - 보기 편집기 페이지 .....	112
직접 링크 매개 변수 - 보기 선택기 페이지 .....	112
직접 링크 매개 변수 - 보기 표시 페이지 .....	113
직접 링크 매개 변수 - 모드에서 시작 페이지 .....	114
마침 페이지 .....	114
4장: 직접 링크를 사용하여 UCMDB 애플릿 포함 .....	116
직접 링크 기능을 사용하여 UCMDB 애플릿 포함 .....	116
UCMDB 애플릿 태그 - 개요 .....	116
직접 링크 작업 흐름 .....	117
5장: CI 선택기 사용 .....	122
CI 선택기 개요 .....	122
찾아보기 모드에서 보기를 표시하는 방법 .....	122
검색 모드에서 CI를 검색하는 방법 .....	123
CI 선택기 표시 옵션을 수정하는 방법 .....	124
CI 선택기 사용자 인터페이스 .....	124
CI 조건적 검색 대화 상자 .....	125
CI 선택기 .....	126
검색 구성 대화 상자 .....	135
실행 중인 소프트웨어 검색 대화 상자 .....	136
검색 조건 저장 대화 상자 .....	137

문제 해결 및 제한 사항 .....	137
6장: 토폴로지 맵 사용 .....	138
토폴로지 맵 개요 .....	138
큰 보기 처리 .....	138
토폴로지 맵 사용자 인터페이스 .....	139
이미지로 맵 내보내기 대화 상자 .....	139
레이아웃 속성 대화 상자 .....	140
주 메뉴 .....	155
인쇄 대화 상자 .....	156
인쇄 미리 보기 대화 상자 .....	157
인쇄 설정 대화 상자 .....	157
도구 모음 옵션 .....	158
토폴로지 맵 세로 막대 .....	167
모델링 .....	170
7장: IT 유니버스 관리자 .....	171
IT 유니버스 관리자 개요 .....	171
IT 유니버스 관리자의 보기 사용 .....	172
보기 트리 구조 .....	173
CI 사용 .....	174
관계 사용 .....	176
CI 및 관계를 만드는 방법 .....	181
관련 CI를 보는 방법 .....	182
응용 프로그램 디스커버리의 상태를 확인하는 방법(보기 다시 디스커버리) .....	183
영향 분석 결과를 검색하는 방법 - 시나리오 .....	185
보기의 스냅샷 만들기 .....	190
토폴로지 맵을 인쇄하고 파일에 저장하는 방법 .....	190
IT 유니버스 관리자 사용자 인터페이스 .....	190
모델에 CI 추가 대화 상자 .....	191
보기에 CI 추가 대화 상자 .....	191
변경 Timeframe 대화 상자 .....	192
CI 기록 내역/관계 기록 내역 대화 상자 .....	193

구성 항목 속성 대화 상자 .....	195
보조 보고서 생성 대화 상자 .....	200
CMDB에서 관련 CI 가져오기 대화 상자 .....	200
관계 삽입 대화 상자 .....	201
관계 페이지 .....	202
IT 유니버스 관리자 페이지 .....	204
새 CI/새 관련 CI 대화 상자 .....	216
관계 대화 상자 .....	218
최근 디스커버리 수행 대화 상자 .....	220
영향 분석 실행 대화 상자 .....	221
스냅샷 저장 대화 상자 .....	223
디스커버리 상태 및 변경 표시 대화 상자 .....	224
영향 표시 창 .....	225
8장: 모델링 스튜디오 .....	227
모델링 스튜디오 개요 .....	227
보기 형식 .....	228
비즈니스 보기 작성 .....	228
템플릿 및 관점 .....	230
미리 정의된 폴더 및 보기 .....	231
템플릿 기반 보기 만들기 .....	232
비즈니스 CI 모델 .....	233
관점 기반 보기 작성 .....	235
관련 CI 및 주시점 .....	237
패턴 보기를 만드는 방법 .....	241
템플릿을 만드는 방법 .....	242
관점을 만드는 방법 .....	243
동적 위젯을 만드는 방법 .....	245
템플릿 기반 보기를 만드는 방법 .....	246
다중 템플릿 기반 보기를 만드는 방법 .....	247
보고서 설정을 정의하는 방법 .....	249
인스턴스 기반 모델을 작성하는 방법 .....	250

새 패턴 기반 모델을 작성하는 방법 .....	251
모델을 기반으로 하여 관점 기반 보기를 작성하는 방법 .....	252
CI 컬렉션을 기반으로 하여 관점 기반 보기를 작성하는 방법 .....	252
모델링 스튜디오 사용자 인터페이스 .....	253
함수 추가/편집 대화 상자 .....	254
쿼리 노드 유형 변경/관계 유형 변경 대화 상자 .....	255
선택한 항목에 대한 작업 선택 대화 상자 .....	257
관련 CI 조건 대화 상자 .....	258
표시 경로 만들기/편집/저장 대화 상자 .....	259
새 보기를 만드는 중 대화 상자 .....	259
주기 정의 대화 상자 .....	260
숨긴 CI 대화 상자 .....	261
계층 구조 규칙 대화 상자 .....	261
왼쪽 창 .....	262
CI 주시점 관리 대화 상자 .....	268
모델 편집기 .....	269
모델링 스튜디오 페이지 .....	275
선택한 CI를 포함하는 모델 대화 상자 .....	277
새 모델 대화 상자 .....	278
새 패턴 보기/템플릿/관점 대화 상자 .....	279
새 주시점 대화 상자 .....	279
표시 경로 열기 대화 상자 .....	280
패턴 기반 모델 스케줄러 대화 상자 .....	281
패턴 기반 모델 마법사 .....	282
CI 유형 선택 페이지 .....	283
쿼리 선택 페이지 .....	283
패턴 보기 편집기 .....	284
관점 기반 보기 편집기 .....	290
쿼리 노드 그룹화 대화 상자 .....	295
쿼리 정의 속성/보기 정의 속성 대화 상자 .....	295
CI 표시 대화 상자 .....	298

쿼리 저장 대화 상자 .....	300
보기/템플릿/관점 저장 대화 상자 .....	301
통합 포인트 선택 대화 상자 .....	302
열 콘텐츠 정렬 대화 상자 .....	302
템플릿 기반 보기 마법사 .....	303
템플릿 선택 페이지 .....	304
매개 변수 값 가져오기 페이지 .....	305
매개 변수 입력 페이지 .....	305
보기 위치 선택 페이지 .....	306
요약 페이지 .....	307
보기 저장 페이지 .....	307
템플릿 매개 변수 값 대화 상자 .....	308
TQL 쿼리 편집기 .....	308
선택한 CI를 포함하는 보기 대화 상자 .....	312
주시점 업데이트 대화 상자 .....	313
<쿼리/템플릿/관점 이름> 종속 관계 대화 상자 .....	314
9장: 보고서 .....	316
토폴로지 보고서 개요 .....	316
사용자 지정 보고서 개요 .....	317
토폴로지 보고서를 보는 방법 .....	317
사용자 지정 보고서를 생성하는 방법 .....	317
CI를 비교하는 방법 .....	318
스냅샷을 비교하는 방법 .....	319
Cron 식 .....	320
보고서 사용자 인터페이스 .....	321
에이전트 상태 보고서 .....	322
응용 프로그램 분해 보고서 .....	323
응용 프로그램 라이선스 보고서 .....	326
자산 보고서 .....	327
변경된 응용 프로그램 보고서 .....	329
보기 변경 보고서 .....	331

CI 변경 보고서 .....	332
CMDB 이용률 보고서 .....	336
아카이브 비교 보고서 .....	337
CI 비교 보고서 .....	342
스냅샷 비교 보고서 .....	347
데이터베이스 분해 보고서 .....	352
삭제 후보 보고서 .....	354
종속 관계 보고서 .....	356
디스커버리 오류 보고서 .....	358
일반 분해 보고서 .....	360
골드 마스터 보고서 .....	362
하드웨어 구성 요소 요약 보고서 .....	364
영향 분석 보고서 .....	365
작업 목록 대화 상자 .....	367
네트워크 장치 분해 보고서 .....	369
노드 OS 분해 보고서 .....	372
노드 요약 보고서 .....	374
VLAN별 노드 요약 보고서 .....	375
변경 수 보고서 .....	376
인식된 응용 프로그램 보고서 .....	379
보고서 속성 대화 상자 .....	380
보고서 페이지 .....	381
스캔 파일 상태 보고서 .....	386
스캐너 실행 세부 정보 보고서 .....	388
보고서 예약/스냅샷 예약 대화 상자 .....	389
소프트웨어 이용률 보고서 .....	393
Solaris 영역 보고서 .....	395
토폴로지 보고서 .....	396
보기 변경 보고서 .....	397
VMware 호스트 보고서 .....	399
VMware Virtual Center 보고서 .....	400

영역 기반 디스커버리 오류 보고서 .....	401
보고서 도구 모음 옵션 .....	403
영어가 아닌 로캘에 대한 보고서 - 참고 사항 및 제한 .....	407
10장: 영향 분석 관리자 .....	408
영향 분석 관리자 개요 .....	408
영향 규칙을 정의하는 방법 - 워크플로 .....	408
영향 분석 관리자 사용자 인터페이스 .....	411
세부 정보 대화 상자 .....	411
영향 분석 관리자 페이지 .....	412
영향 받는 쿼리 노드 대화 상자 .....	418
영향 규칙 정의 대화 상자 .....	419
새 영향 규칙/영향 규칙 속성/영향 규칙으로 저장 마법사 .....	420
영향 규칙 일반 특성 페이지 .....	421
영향 규칙 기본 쿼리 페이지 .....	422
영향 규칙 그룹 페이지 .....	423
11장: CI 유형 관리자 .....	424
CI 유형 개요 .....	424
CI 유형 특성 .....	425
CI 유형 관계 .....	426
사용되지 않는 CI 유형 .....	426
시스템 유형 관리자 .....	427
CI 유형을 만드는 방법 .....	428
관계 유형을 만드는 방법 .....	429
계산된 관계 유형을 만드는 방법 .....	430
목록 및 열거 정의를 만드는 방법 .....	431
열거 정의를 만드는 방법 - 워크플로 .....	431
CI 유형 및 관계에 대한 설명 보기 .....	433
CI 유형 관리자 사용자 인터페이스 .....	434
특성 추가/편집 대화 상자 .....	434
관계 추가/제거 대화 상자 .....	437
CI 유형 관리자 페이지 .....	438

구성 항목 유형/관계/계산된 관계 만들기 마법사 .....	441
세부 정보 페이지 .....	442
특성 페이지 .....	444
한정자 페이지 .....	447
트리플렛 페이지 .....	449
아이콘 페이지 .....	450
첨부된 메뉴 페이지 .....	451
기본 레이블 페이지 .....	454
일치 규칙 페이지 .....	455
목록 및 열거 정의 만들기/목록 및 열거 정의 업데이트 대화 상자 .....	457
선택한 CIT를 Excel로 내보내기 대화 상자 .....	459
선택한 CIT를 PDF로 내보내기 대화 상자 .....	461
시스템 유형 관리자 대화 상자 .....	462
12장: 엔리치먼트 관리자 .....	464
엔리치먼트 관리자 - 개요 .....	464
엔리치먼트 규칙을 정의하는 방법 - 시나리오 .....	466
엔리치먼트 TQL 쿼리에 엔리치먼트 쿼리 노드 및 관계를 추가하는 방법 .....	470
테넌트 연관 규칙을 정의하는 방법 .....	471
엔리치먼트 관리자 사용자 인터페이스 .....	472
엔리치먼트 관리자 페이지 .....	472
새 엔리치먼트 규칙/엔리치먼트 규칙 속성/엔리치먼트 규칙으로 저장 마법사 ...	479
규칙 일반 특성 페이지 .....	480
규칙 기본 쿼리 페이지 .....	482
새 테넌트 연관 규칙/테넌트 연관 규칙 속성/테넌트 연관 규칙으로 저장 마법사 ...	483
규칙 일반 특성 페이지 .....	484
규칙 기본 쿼리 페이지 .....	485
쿼리 노드/관계 정의 대화 상자 .....	487
쿼리 노드 정의 - 고급 특성 대화 상자 .....	488
소비자 테넌트 업데이트 대화 상자 .....	490
소유자 테넌트 업데이트 대화 상자 .....	491
HP Universal CMDB 데이터 모델 .....	493



13장: UCMDB 데이터 모델 소개 .....	494
UDM(범용 데이터 모델) 개요 .....	494
14장: UML 도구로 UCMDB 데이터 모델 내보내기 .....	495
UML 도구로 내보내기 - 개요 .....	495
클래스 모델을 내보내는 방법 .....	495
클래스 모델에서 선택한 부분의 XML을 변환하는 방법 .....	496
UML 도구로 내보내기 사용자 인터페이스 .....	497
UML로 클래스 모델 내보내기 마법사 .....	497
올바른 링크 선택 .....	498
선택한 항목 내보내기 .....	498
도구 플러그인 입력 .....	499
참조 정보 .....	501
15장: 테이블 사용 .....	502
열 사용자 인터페이스 .....	502
열 선택 대화 상자 .....	502
열 콘텐츠 정렬 대화 상자 .....	503
16장: 정규식 예 .....	505
정규식 예 .....	505
피드백을 보내주세요! .....	506

# HP Universal CMDB 소개

# 1장: 토폴로지 쿼리 언어

이 장의 내용:

TQL(토폴로지 쿼리 언어) 개요 .....	15
UCMDB 관리자에서 TQL 쿼리 만들기 .....	16
TQL 쿼리 결과 보기 .....	17
복합 관계 .....	18
조인 관계 .....	18
쿼리 노드 조건 .....	19
복잡한 유형 조건 .....	20
하위 그래프 정의 .....	22
값 업데이트 정책 사용 한정자 .....	22
TQL 쿼리를 정의하는 방법 .....	23
TQL 쿼리에 쿼리 노드 및 관계를 추가하는 방법 .....	24
복합 관계를 정의하는 방법 - 시나리오 .....	25
조인 관계를 정의하는 방법 - 시나리오 .....	28
특성 조건을 정의하는 방법 - 시나리오 .....	29
복잡한 유형 조건을 정의하는 방법 - 시나리오 .....	30
하위 그래프 정의를 만드는 방법 - 시나리오 .....	30
바로 가기 메뉴 옵션 .....	32
특성 연산자 정의 .....	37
TQL 로그 .....	39
토폴로지 쿼리 언어 사용자 인터페이스 .....	42
문제 해결 및 제한 사항 .....	88

## TQL(토폴로지 쿼리 언어) 개요

TQL(토폴로지 쿼리 언어)은 IT 인프라 데이터 디스커버리, 구성 및 관리를 위한 언어와 도구입니다. TQL을 사용하면 CMDB에서 비즈니스 서비스 데이터를 검색하는 TQL 쿼리를 만들 수 있습니다. 또한 TQL 쿼리는 데이터 모니터링 및 관리를 용이하게 하는 시각적 표현으로 데이터를 표시할 수 있도록 합니다.

이 섹션에는 다음 항목이 포함됩니다.

- ["토폴로지 쿼리 언어\(16페이지\)"](#)
- ["TQL의 역할\(16페이지\)"](#)

## 토폴로지 쿼리 언어

TQL은 다음의 두 가지 중요한 기능을 추가하여 표준 SQL 언어를 확장합니다.

- TQL은 CI(구성 항목) 간에 실제 상호 종속 관계를 나타내는 개념적 관계를 설정할 수 있도록 합니다. 미리 정의된 연산자를 사용하여 CI 간에 존재하는 서로 다른 유형의 상호 연결(관계)을 설정할 수 있으며, 이를 통해 인프라 디자인과 성능을 보다 정확하게 표시할 수 있습니다. 이 표현은 복잡한 인프라의 디스커버리, 정렬, 쿼리 및 관리를 위한 기반 및 모델로 사용됩니다.
- TQL은 리소스 및 해당 상호 연결을 나타내는 그래픽 요소(시각적 기호와 구문으로 구성됨)를 포함합니다. 이와 같이 IT 인프라가 시각화되므로 IT 비즈니스 작업을 간편하게 이해, 모니터링 및 관리할 수 있습니다.

## TQL의 역할

TQL은 다음과 같이 다양한 역할을 합니다.

- 함께 비즈니스 서비스 기능을 하는 IT 자산 간의 상호 연결을 정의 및 설명하는 비즈니스 서비스 모델을 작성합니다. 비즈니스 서비스 모델은 갈수록 수가 많아지고 더욱 복잡해지는 인프라 리소스에서 이러한 비즈니스 서비스를 디스커버리 및 식별할 수 있도록 합니다. 비즈니스 서비스를 구성하는 리소스를 디스커버리하고 나면 비즈니스 서비스 모델은 CMDB에서 이러한 리소스가 구성 및 관리되는 방식을 구성합니다.
- CMDB에서 관리되는 리소스의 상태에 대한 변경 내용을 지속적으로 검색합니다. 이러한 변경 내용이 검색되면 관련 하위 시스템이 알람을 받으며 업데이트됩니다.
- CMDB에서 비즈니스 서비스 데이터를 검색하는 쿼리를 만들고, 데이터 모니터링 및 관리를 용이하게 하는 시각적 표현으로 데이터를 표시합니다.

## UCMDB 관리자에서 TQL 쿼리 만들기

다음 관리자에서는 CMDB에서 특정 데이터를 검색하는 TQL 쿼리를 만들고 해당 데이터를 표시할 수 있습니다.

- **영향 분석 관리자.** 영향 규칙은 인프라 변경 내용이 시스템에 영향을 줄 수 있는 방식을 시뮬레이션하며, 문제의 근본 원인과 해당 비즈니스 영향을 확인할 수 있도록 합니다. 규칙을 만드는 중에 기본 TQL 쿼리 유형을 정의합니다. 이 유형은 새 쿼리일 수도 있고 기존 쿼리일 수도 있습니다. 자세한 내용은 ["영향 분석 관리자\(408페이지\)"](#)를 참조하십시오.
- **엔리치먼트 관리자.** 엔리치먼트 규칙을 사용하면 CMDB를 확대하거나, CMDB에서 CI 인스턴스를 삭제하거나, 이미 CMDB에 있는 CI의 특성을 업데이트할 수 있습니다. 규칙을 만드는 중에 기본 TQL 쿼리 유형을 정의합니다. 이 유형은 새 쿼리일 수도 있고 기존 쿼리일 수도 있습니다. 자세한 내용은 ["엔리치먼트 관리자\(464페이지\)"](#)를 참조하십시오.
- **모델링 스튜디오.** TQL 쿼리 편집기를 사용하여 새 TQL 쿼리를 작성할 수도 있고, 패턴 보기 편집기를 사용하여 새 보기, 템플릿 또는 관점을 정의하는 동안 새 쿼리를 작성할 수도 있습니다. 또한

패턴 보기 편집기에서 임의의 보기에 대해 토폴로지 보고서 설정을 정의할 수도 있습니다. 자세한 내용은 "[모델링 스튜디오\(227페이지\)](#)"를 참조하십시오.

## TQL 쿼리 결과 보기

IT 유니버스 관리자에 시각적으로 표현된 결과 데이터를 볼 수 있습니다. 쿼리는 결과 토폴로지 맵의 구조를 정의합니다. 보기에는 쿼리 정의를 만족하는 CI 및 관계만 표시됩니다. 또한 IT 유니버스 관리자와 동일하게 표시되는 미리 보기를 열려면 도구 모음에서 **미리 보기**  버튼을 클릭하여 쿼리 결과를 볼 수도 있습니다. IT 유니버스 관리자에 대한 자세한 내용은 "[IT 유니버스 관리자\(171페이지\)](#)"를 참조하십시오.

### TQL 쿼리 유형 및 우선 순위

TQL 쿼리를 정의할 때는 쿼리 정의 속성 대화 상자의 유형 필드에서 TQL 쿼리 유형을 정의합니다. 다음과 같은 쿼리 유형을 사용할 수 있습니다.

- **보기.** TQL 쿼리가 패턴 보기의 기반으로 사용됩니다.
- **통합.** TQL 쿼리가 통합에 사용됩니다.
- **디스커버리.** TQL 쿼리가 DFM 패턴의 기반으로 사용됩니다.
- **템플릿.** TQL 쿼리가 템플릿의 기반으로 사용됩니다.
- **관점.** TQL 쿼리가 관점의 기반으로 사용됩니다.
- **영향 분석.** TQL 쿼리가 영향 규칙의 기반으로 사용됩니다. 영향 분석 관리자에서 만들어지는 쿼리의 기본 유형입니다.
- **엔리치먼트.** TQL 쿼리가 엔리치먼트 규칙의 기반으로 사용됩니다. 엔리치먼트 관리자에서 만들어지는 쿼리의 기본 유형입니다.

보기, 템플릿 등과 같은 하위 항목이 있는 기존 TQL 쿼리의 경우 쿼리 유형을 변경할 수 없습니다.

통합에 유형이 할당되지 않은 상태에서 가져온 쿼리는 숨긴 쿼리로 간주되며 모델링 스튜디오의 쿼리 목록에 표시되지 않습니다. 숨긴 쿼리를 쿼리 목록에 표시하려면 사용자 기본 설정 대화 상자의 일반 아래에서 숨긴 쿼리에 대한 설정을 변경합니다. 자세한 내용은 "[사용자 기본 설정 대화 상자\(87페이지\)](#)"를 참조하십시오.

TQL 쿼리의 우선 순위 수준을 설정할 수도 있습니다. 이렇게 하면 업데이트된 정보를 포함하도록 쿼리가 자동으로 다시 실행되는 빈도가 결정됩니다. 다음 우선 순위를 사용할 수 있습니다.

- **낮음.** TQL 쿼리가 2분마다 새로 고침됩니다.
- **보통.** TQL 쿼리가 30초마다 새로 고침됩니다.
- **높음.** TQL 쿼리가 10초마다 새로 고침됩니다.
- **긴급.** TQL 쿼리가 지속적으로 새로 고침됩니다.

- **비활성화.** TQL 쿼리가 비활성 상태입니다.

**참고:** 위 새로 고침 시간은 평균 값입니다.

TQL 쿼리의 우선 순위를 **비활성화**로 설정하는 경우 쿼리는 비활성화되며 자동으로 실행되지 않습니다. 그러나 수동으로 보기를 작성하는 데 사용할 수는 있습니다.

## 기본 쿼리

쿼리 정의 속성 대화 상자에서 TQL 쿼리에 대한 기본 쿼리를 선택할 수 있습니다. 이 경우 전체 IT 유니버스에 기본 쿼리가 우선 적용되어 결과를 생성합니다. 그런 다음 유니버스의 하위 집합에 새 쿼리가 적용되어 결과를 더 구체화합니다. 기본 쿼리를 선택하면 경우에 따라 쿼리 결과를 더 세밀하게 필터링할 수 있으며 결과를 더 신속하게 생성할 수 있습니다.

새 쿼리가 활성 상태가 되도록 하려면 선택한 기본 쿼리가 활성 상태이고 영구적이어야 합니다. 기본 쿼리가 활성 상태가 아니거나 영구적이지 않은 경우 새 쿼리의 우선 순위가 **비활성화**로 자동 할당됩니다.







## TQL 쿼리 스레드 풀

각 TQL 쿼리는 스레드 풀에서 가져온 별도 스레드에서 계산됩니다. 계산되는 TQL 쿼리가 많은 경우 스레드 풀 크기를 늘려 성능을 높일 수 있습니다. 인프라 설정 관리자에서 **TQL 스레드 풀 크기** 설정을 편집합니다. 풀 크기는 1에서 64까지의 임의의 정수로 지정합니다. 값을 입력하지 않으면 풀 크기는 CPU 코어 수를 고객 수로 나눈 값으로 자동 설정됩니다(이 값이 4보다 작으면 최소값인 4개의 스레드로 설정).

## 복합 관계

복합 관계는 토폴로지 그래프의 경로를 나타냅니다. 복합 관계를 사용하여 원본 CI와 대상 CI 간의 경로에서 허용되는 단계를 정의합니다.

각 행은 토폴로지 맵에서 원본 CI로부터 대상 CI로 연결되는 경로에서 허용되는 단계 중 하나를 나타냅니다.

 IpSubnet	 Membership	 Node
 Node	 Containment	 IpAddress

복합 정의의 예는 "[복합 관계를 정의하는 방법 - 시나리오\(25페이지\)](#)"를 참조하십시오. 복합 관계 정의에 대한 자세한 내용은 "[복합 관계 추가/편집 대화 상자\(44페이지\)](#)"를 참조하십시오.

## 조인 관계

조인 관계는 두 CI 간의 관계를 나타내는 논리적 연결입니다. 이 연결은 TQL 쿼리 결과를 포함하는 토폴로지 맵에만 표시되며, CMDB에는 존재하지 않습니다. 해당 값이 비교에 사용되는 각 쿼리 노드에 대해 특성을 정의하여 조인 관계를 만듭니다.

TQL 결과에서는 해당 특성 값이 조인 정의에 정의된 조건을 만족하는 모든 CI를 검색합니다.

예를 들어 해당 **만든 사람** 특성 값이 동일한 **IP Address** CI에 연결된 모든 **node** CI에 연결되는 조인 정의를 만들 수 있습니다(아래 예 참조).

Node	연산자	IpAddress
Created By	==	Created By

각 조인 정의는 조인 관계에 대해 정의된 단일 조건을 나타냅니다.

**참고:** 다중 조건을 정의할 수 있습니다.

조인 정의의 예는 "[조인 관계를 정의하는 방법 - 시나리오\(28페이지\)](#)"를 참조하십시오. 조인 관계 정의에 대한 자세한 내용은 "[조인 관계 추가/편집 대화 상자\(48페이지\)](#)"를 참조하십시오.

## 쿼리 노드 조건

쿼리 노드 속성 대화 상자에서 TQL 쿼리의 쿼리 노드 및 관계에 조건을 추가할 수 있습니다. 이 조건은 쿼리에 정의된 조건과 일치하는 CI 및 관계만 검색하여 쿼리 결과를 필터링합니다. 정의할 수 있는 조건에는 여러 가지 유형이 있습니다.

- **특성.** CI 속성 값을 기반으로 하는 조건
- **카디널리티.** 관련 쿼리 노드 수를 기반으로 하는 조건
- **한정자.** CI 유형 한정자를 기반으로 하는 조건
- **요소 유형.** CI 하위 유형을 기반으로 하는 조건. 자세한 내용은 아래를 참조하십시오.
- **ID.** CI 요소 ID를 기반으로 하는 조건

각각의 조건은 대화 상자에서 별도의 탭에 표시됩니다. 자세한 내용은 "[쿼리 노드 속성/관계 속성 대화 상자\(69페이지\)](#)"를 참조하십시오.

**CI 유형** 특성 이름을 사용하여 특성 조건을 정의하면 쿼리를 저장할 때 조건이 복잡한 유형 조건으로 변환됩니다. 조건은 특성 탭에서 사라지고 요소 유형 탭에 나타납니다. 엔리치먼트 및 영향 유형 쿼리의 경우 엔리치먼트 관리자 또는 영향 분석 관리자의 특성 탭에서 조건이 사라지므로 모델링 스튜디오에서 쿼리를 열어 요소 유형 탭에서 편집해야 합니다.

**참고:** 선택한 데이터에 대해 지원되지 않는 특성 조건을 정의하는 경우 TQL 쿼리 계산 중에 조건이 무시됩니다.

### 요소 유형 조건

요소 유형 조건을 사용하면 쿼리 결과에 표시되는 쿼리 노드의 하위 유형을 지정할 수 있습니다. 이 조건을 정의하는 데 사용되는 옵션은 두 가지가 있습니다.

- **단순 유형 조건.** 단순 유형 조건을 사용하면 쿼리 결과에서 선택한 쿼리 노드의 하위 유형을 모두 포함하거나 제외할 수 있습니다.
- **복잡한 유형 조건.** 복잡한 유형 조건을 사용하면 쿼리 결과에 포함할 쿼리 노드의 특정 하위 유형을 선택할 수 있습니다. 자세한 내용은 "[복잡한 유형 조건\(20페이지\)](#)"을 참조하십시오.

## 요소 레이아웃

쿼리 노드 속성 대화 상자의 요소 레이아웃 탭에서, TQL 쿼리의 각 쿼리 노드 또는 관계에 대한 쿼리 결과에 포함할 특성을 지정할 수 있습니다. **레이아웃의 특성 선택**을 선택한 다음 CIT 창에서 CIT 또는 관계를 선택합니다. 특성 조건으로 **특정 특성**을 선택하면 특정 특성 창으로 이동하는 특성만 해당 요소의 쿼리 결과에 포함됩니다. 특성 조건으로 **모두**를 선택하면 사용 가능한 모든 특성이 해당 요소의 쿼리 결과에 포함됩니다. 이 경우 **특정 특성 제외**를 선택하고 선택한 특성을 제외된 특성 창으로 이동할 수 있습니다.

한정자별로 특성을 선택할 수도 있습니다. **다음 한정자가 있는 특성** 필드에서 한정자를 선택하면, 특정 특성 창에서 선택한 특성은 물론 선택한 한정자가 있는 모든 특성이 해당 요소의 쿼리 결과에 포함됩니다. 이 경우에도 제외된 특성 창으로 특성을 이동하여 선택한 특성을 제외할 수 있습니다.

기본적으로 CIT에 대해 선택한 특성 설정이 쿼리 결과의 해당 하위 항목 CIT에 자동으로 적용되지만, 대화 상자의 요소 레이아웃 탭에는 해당 설정이 표시되지 않습니다. 예를 들어, **데이터베이스** CIT에 대해 포함할 특정 특성을 선택하면 **Oracle** CIT (데이터베이스의 하위 CIT)에 대해서도 동일한 특성이 포함되지만, CIT 창에서 **Oracle**을 선택하면 특성 조건이 **없음**(기본 조건)으로 표시됩니다.

이 경우 하위 CIT 자체에 대해 특성 조건을 선택할 수 있습니다. 상위 CIT에 특성 조건으로 **모두**가 선택되어 있으면 하위 CIT에 대해 **특정 특성** 옵션을 사용할 수 없습니다. 상위 CIT에 특성 조건으로 **특정 특성**이 선택되어 있으면 하위 CIT에 대해 **모두** 또는 **특정 특성**을 선택할 수 있습니다. **특정 특성**을 선택하는 경우 특정 특성 창으로 특성을 이동하여 더 많은 특성을 추가할 수 있습니다. 상위 CIT 설정에서 상속한 특성과 함께 이러한 특성이 쿼리 결과에 포함됩니다. 마찬가지로, 제외된 특성 창으로 특성을 이동하여 하위 CIT에 대해 제외할 특성을 상위 CIT 설정에서 선택할 수 있습니다. 상위 CIT에 특성 조건을 결정하기 위해 선택한 한정자가 있으면 이러한 한정자도 하위 CIT에 상속됩니다. 하위 CIT의 특성 선택을 필터링하기 위해 추가 한정자를 선택하면 선택한 한정자의 조합된 집합을 사용하여 하위 CIT에 대한 특성 선택을 필터링할 수 있습니다.

쿼리 노드 변경/관계 유형 변경 대화 상자를 사용하여 쿼리 노드 또는 관계 유형을 변경하면 해당 요소에 대해 선택한 특성이 손실됩니다.

선택한 쿼리 노드에 대해 잘못된 특성 선택이 포함된 쿼리로 패키지를 가져오는 경우 또는 JMX 콘솔을 사용하여 잘못된 특성 선택을 하는 경우, 쿼리가 성공적으로 저장될 수 있으며 로그에 경고가 표시됩니다.

**참고:** 선택한 레이아웃은 사용자 인터페이스의 쿼리 결과에 표시되지 않습니다. 선택한 특성이 포함된 쿼리 결과를 보려면 JMX 콘솔에 액세스하고 **TQL Services**를 선택한 후 **calculateTqlAdHoc** 메서드를 호출합니다.

요소 레이아웃 탭에 대한 자세한 내용은 "[요소 레이아웃 탭\(78페이지\)](#)"을 참조하십시오.

## 복잡한 유형 조건

복잡한 유형 조건을 사용하면 쿼리 결과에 포함할 쿼리 노드의 특정 하위 유형을 선택할 수 있습니다. CI 유형 트리는 선택한 쿼리 노드의 모든 하위 유형과 함께 표시됩니다. 기본적으로, 표시되는 모든 하위 유형의 인스턴스가 쿼리 결과에 포함됩니다. 각 하위 유형의 경우, 쿼리 결과에서 해당 하위 유형의 인스턴스를 제외하는 쿼리에서 **<하위 유형> 제외**를 선택할 수 있습니다. **모든 하위 유형에서 이 조건을 재귀적으로 적용** 확인란을 선택하면 하위 유형과 모든 해당 하위 항목의 인스턴스가 결과에서 제외됩니다.



트리에서 하위 유형을 선택한 후 **모든 하위 유형에서 이 조건을 재귀적으로 적용** 확인란을 선택하지 않은 상태로 쿼리에 **<하위 유형> 포함**을 선택하면, 지정된 하위 유형의 인스턴스만 포함되며 해당 하위 항목의 인스턴스는 포함되지 않습니다.

포함 및 제외 옵션의 경우 조건 창에서 조건을 더 선택할 수 있습니다. **CI 유형별**을 선택하면 지정된 하위 유형의 모든 인스턴스가 결과에 포함되거나 결과에서 제외됩니다. **한정자별**을 선택한 후 팝업 목록에서 한정자를 선택하면 선택한 한정자가 있는 선택한 하위 유형의 인스턴스만 쿼리 결과에 포함되거나 쿼리 결과에서 제외됩니다.

예를 들어 CIT\_B 및 CIT\_C가 CIT\_A의 하위 유형이고, CIT\_A 및 CIT\_B에 한정자 Q1이 있다고 가정합니다. 가능한 몇몇 구성 옵션은 다음과 같습니다.

- CIT\_A 및 모든 해당 하위 항목에 대해 제외를 선택합니다. 포함되는 CIT가 없습니다.
- 해당 하위 항목을 제외한 CIT\_A에 대해 제외를 선택합니다. CIT\_B 및 CIT\_C만 포함됩니다.
- CIT\_A 및 한정자가 Q1인 모든 해당 하위 항목에 대해 제외를 선택합니다. CIT\_C만 포함됩니다.

#### 참고:

- 원래 쿼리 노드의 CI 유형과 같은 트리 루트에 제외 옵션을 적용할 수 있습니다. **모든 하위 유형에서 이 조건을 재귀적으로 적용** 확인란을 선택하면 결과에 CI가 포함되지 않습니다. 이 확인란을 선택하지 않으면 루트 CI 유형의 인스턴스는 제외되지만 해당 하위 항목의 인스턴스는 포함됩니다.
- 요소 유형 조건 기능은 모델링 스튜디오에서만 사용 가능합니다. 모델링 스튜디오에서 복잡한 유형 조건을 정의한 후 엔리치먼트 관리자 또는 영향 분석 관리자에서 TQL 쿼리를 수정하는 경우, 해당 조건을 덮어쓸 수 있으며 조건이 더 이상 적용되지 않습니다. 복잡한 조건이 단순 조건과 같은 경우 엔리치먼트 관리자 또는 영향 분석 관리자의 한정자 탭에서 TQL 쿼리를 편집할 수 있습니다.
- 이전 UCMDB 버전의 기능을 사용하여 쿼리 노드에서 한정자 조건을 정의하려는 경우 **하위 유형 사용자 지정**을 선택하고 CI 유형 트리에서 루트 쿼리 노드를 선택합니다. 그런 다음 **포함** 옵션을 선택하고 **한정자별**을 선택한 후 필요한 한정자를 선택합니다. 마찬가지로, 이전 UCMDB 버전 또는 엔리치먼트 관리자나 영향 분석 관리자에서 정의한 한정자 조건이 있는 TQL 쿼리에 액세스하면 요소 유형 탭의 **하위 유형 사용자 지정** 섹션에 **포함 및 한정자별** 옵션을 사용하는 조건이 표시됩니다.
- 경우에 따라 복잡한 유형 조건과 동일한 결과를 생성하는 특성 조건(CI 유형 특성 사용)을 정의할 수도 있습니다. 하지만 복잡한 유형 조건을 사용해야 성능이 향상됩니다. 이 경우 UCMDB는 단순 조건을 동일한 복잡한 유형 조건으로 대체하여 쿼리 계산을 자동으로 최적화합니다. 쿼리가 활성화되어 있는 경우 다음에 이 쿼리를 열 때 TQL 정의에서 복잡한 조건을 확인할 수 있습니다.

복잡한 유형 조건 정의에 대한 자세한 내용은 "[복잡한 유형 조건을 정의하는 방법 - 시나리오\(30페이지\)](#)"를 참조하십시오.

## 하위 그래프 정의

하위 그래프 정의를 사용하면 특정 CI와 관련된 추가 TQL 쿼리 데이터를 나타내는 그래프를 만들 수 있습니다. DFM 작업에서는 TQL 쿼리 및 하위 그래프 정의 둘 다에서 결과를 검색합니다. 쿼리는 하위 그래프 정의와 일치하는 정의된 깊이에 대해 모든 관련 CI를 재귀적으로 검색합니다. 하위 그래프 정의를 정의하는 방법에 대한 자세한 내용은 "[하위 그래프 정의 대화 상자\(85페이지\)](#)"를 참조하십시오.

그래프에서 특정 쿼리 노드에 연결되는 관계를 정의할 수 있습니다. 예를 들어 쿼리 노드 중 하나의 유형이 노드인 경우 Windows, 라우터, IP 주소에 대해 각각 다른 관계를 지정할 수 있습니다. 쿼리 노드에 대해 특정 조건을 정의할 수도 있습니다. 자세한 내용은 "[하위 그래프 조건 정의 대화 상자\(83페이지\)](#)"를 참조하십시오.

DFM 작업에서는 하위 그래프에 정의된 조건을 만족하는 데이터를 검색합니다.

하위 그래프 정의의 예는 "[하위 그래프 정의를 만드는 방법 - 시나리오\(30페이지\)](#)"를 참조하십시오.

## 값 업데이트 정책 사용 한정자

이 한정자는 해당 값을 약간 변경할 수 있도록 특성에 표시를 하는 데 사용됩니다. 예를 들어 작은 디스크 크기 변경(8.00008GB에서 8.00009GB로 변경)은 보고할 필요가 없을 수도 있습니다.

이 한정자가 표시된 특성을 업데이트할 때는 HP Universal CMDB에서 새 값과 이전 값을 비교 확인합니다. 기록 업데이트의 일부분으로 서버에서 이 확인을 수행합니다. 두 값 간의 차이가 허용되는 편차보다 작으면 업데이트가 수행되지 않습니다. 즉, 해당 수행은 잘못된 업데이트로 간주됩니다.

한정자를 선택하면 **구분하지 않는 값 편차** 매개 변수가 적용됩니다. 상자에 값을 입력하고 드롭다운 목록에서 **퍼센트** 또는 **절대 값**을 선택합니다.

**퍼센트**를 선택한 경우 구분하지 않는 값 편차는 0에서 100 사이의 값이어야 합니다. 지정된 값보다 작은 퍼센트의 편차는 잘못된 업데이트로 간주됩니다.

**절대 값**을 선택한 경우는 다음 규칙이 적용됩니다.

- 숫자 특성의 경우는 구분하지 않는 값 편차가 특성과 같은 유형이어야 합니다.
- 날짜 특성의 경우는 구분하지 않는 값 편차가 정수여야 하며 편차는 밀리초 단위로 표시됩니다.

이 값보다 작은 편차는 잘못된 업데이트로 간주됩니다.

기본적으로 **값 업데이트 정책 사용**은 다음과 같은 숫자 또는 날짜 특성에서만 사용할 수 있습니다.

- CIT: Node
  - MemorySize
  - SwapMemorySize

이러한 특성은 비교 가능 한정자와 정적 한정자도 포함합니다.

- CIT: CPU

- CpuClockSpeed
- CIT: Filesystem
  - Disk\_size

한정자를 비활성화하려면 다음을 수행합니다.

인프라 설정 관리자에 액세스합니다(관리자 > 관리 > 인프라 설정 관리자). **변동 허용** 옵션을 찾아 값을 **False**로 변경합니다.

## TQL 쿼리를 정의하는 방법

이 작업에서는 모델링 스튜디오에서 TQL 쿼리를 만드는 방법을 설명합니다.

**참고:** 영향 규칙, 엔리치먼트 규칙, 보기, 템플릿 및 관점을 만드는 절차를 수행하는 중에 TQL 쿼리를 만들 수도 있습니다.

이 작업에는 다음 단계가 포함됩니다.

- ["TQL 쿼리 만들기\(23페이지\)"](#)
- ["쿼리에 쿼리 노드 및 관계 추가\(23페이지\)"](#)
- ["쿼리 속성 설정\(23페이지\)"](#)

### 1. TQL 쿼리 만들기

모델링 스튜디오에서 **새로 만들기 > 쿼리**를 선택하여 TQL 쿼리 편집기를 엽니다. 자세한 내용은 ["TQL 쿼리 편집기\(308페이지\)"](#)를 참조하십시오.

### 2. 쿼리에 쿼리 노드 및 관계 추가

쿼리를 정의하는 TQL 쿼리 노드 및 관계를 추가합니다. TQL 쿼리 노드는 CI 유형 관리자에 정의된 CIT를 나타내며, 관계는 CIT 간의 연결을 나타냅니다. 관계는 쿼리의 각 TQL 쿼리 노드 쌍에 대해 한 번에 하나씩 정의됩니다. 자세한 내용은 ["TQL 쿼리에 쿼리 노드 및 관계를 추가하는 방법\(24페이지\)"](#)을 참조하십시오.

**참고:** 쿼리 노드에서 자기 자신에 대한 자가 관계를 정의할 수도 있습니다.

### 3. 쿼리 속성 설정

**쿼리 정의 속성**  버튼을 클릭하여 쿼리 정의 속성 대화 상자를 엽니다. 쿼리 유형, 범위, 우선 순위 및 기타 속성을 설정합니다. 자세한 내용은 ["쿼리 정의 속성/보기 정의 속성 대화 상자\(295페이지\)"](#)를 참조하십시오.

TQL 쿼리 정의의 예:

관계의 방향은 다른 쿼리 노드에 종속되는 쿼리 노드를 나타냅니다. 다음 예에는 두 노드와 IP 서비스 끝점 및 클라이언트 포트가 각각 하나씩 표시되어 있습니다. 이들 항목은 클라이언트/서버 연결을 통해 서로 연결됩니다. TQL 쿼리 결과는 화살표 방향을 따라야 합니다.

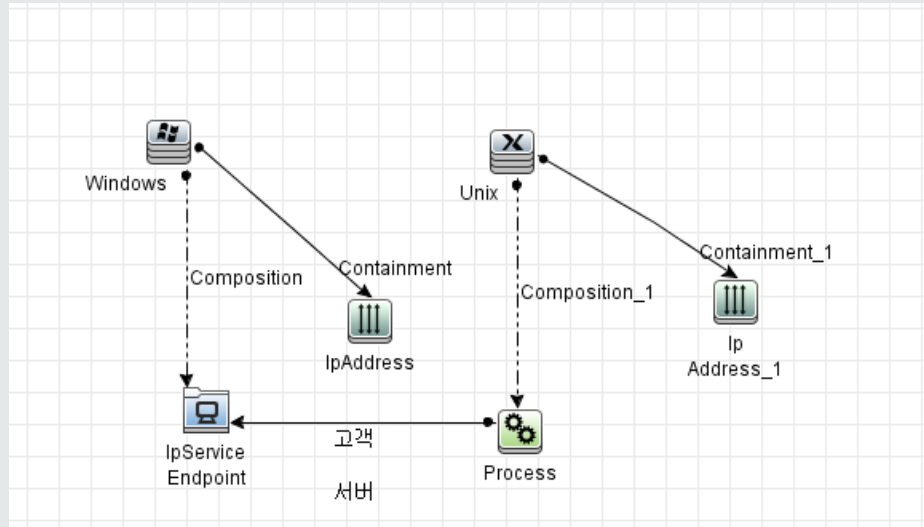

**참고:** TQL 쿼리에는 특정 유효성 검사 제한이 적용됩니다. 자세한 내용은 "[문제 해결 및 제한 사항\(88페이지\)](#)"을 참조하십시오.

## TQL 쿼리에 쿼리 노드 및 관계를 추가하는 방법

이 섹션에서는 TQL 쿼리에 쿼리 노드 및 관계를 추가하는 방법을 설명합니다. 영향 분석 관리자, 엔리치먼트 관리자 및 모델링 스튜디오에서 이 작업을 수행할 수 있습니다.

**참고:** TQL 쿼리가 유효하려면 특정 제한을 충족해야 합니다. 자세한 내용은 "[문제 해결 및 제한 사항\(88페이지\)](#)"을 참조하십시오.

TQL 쿼리에 쿼리 노드 및 관계를 추가하려면 다음을 수행합니다.

1. 영향 분석 관리자 또는 엔리치먼트 관리자의 왼쪽 창에 있는 트리에서 필수 쿼리를 선택하거나 **새로 만들기**  버튼을 클릭하여 하나 만듭니다.

모델링 스튜디오의 왼쪽 창에서 리소스 탭을 선택하고 리소스 유형으로 쿼리를 선택한 다음, 트리에서 필수 쿼리를 선택하거나 **새로 만들기 > 쿼리**를 클릭하여 새 쿼리를 만듭니다.

2. 영향 분석 관리자 또는 엔리치먼트 관리자의 CI 유형 선택기에 표시된 트리에서 필수 TQL 쿼리 노드를 하나 이상 클릭하여 편집 창으로 갑니다. 모델링 스튜디오의 왼쪽 창에서 CI 유형 탭을 선택하고 필수 TQL 쿼리 노드를 트리에서 편집 창으로 갑니다. 이러한 TQL 쿼리 노드가 쿼리에 포함됩니다.

연합된 CI에서도 쿼리가 실행되도록 하려면 쿼리 노드를 마우스 오른쪽 버튼으로 클릭하고 통합 포인트 설정을 선택합니다. 통합 포인트 선택 대화 상자에서 사용할 외부 데이터 원본의 통합 포인트를 선택합니다. 자세한 내용은 "[통합 포인트 선택 대화 상자\(302페이지\)](#)"를 참조하십시오.

3. 두 쿼리 노드 간의 관계를 추가하려면 다음 중 하나를 수행합니다.
  - **Ctrl** 키를 누른 상태로 TQL 쿼리 노드를 클릭하고 마우스 오른쪽 버튼으로 클릭한 후에 **관계 추가**를 선택하여 필수 TQL 쿼리 노드를 선택합니다. 관계 추가 대화 상자가 열립니다. 필수 관계를 선택합니다. 자세한 내용은 "[관계 추가/편집 대화 상자\(50페이지\)](#)"를 참조하십시오.
  - **관계 만들기**  아이콘을 클릭하고 필수 쿼리 노드 간에 선을 그립니다. 관계 유형 선택 대화 상자가 열립니다. 필수 관계 유형을 선택합니다. 자세한 내용은 "[관계 유형 선택 대화 상자\(82페이지\)](#)"를 참조하십시오.
4. **확인**을 클릭합니다. 선택한 쿼리 노드가 선택한 관계를 통해 연결됩니다.

## 복합 관계를 정의하는 방법 - 시나리오

이 섹션에서는 IP Subnet CI와 IP Address CI 간에 복합 관계를 형성하는 허용된 단계를 정의하는 방법을 설명합니다.

**참고:** 필요한 결과를 얻으려면 다음의 각 단계를 구현해야 합니다.

IP Subnet CI와 IP Address CI 간의 복합 관계를 정의하려면 다음을 수행합니다.

1. 보기 유형의 TQL 쿼리를 만들어 다음 쿼리 노드를 편집 창으로 끕니다.
  - IP Subnet
  - IP Address
2. **IP Subnet** 및 **IP Address** 쿼리 노드를 마우스 오른쪽 버튼으로 클릭하고 **복합 관계 추가**를 선택하여 복합 관계 추가 대화 상자를 엽니다.
3. **추가**  버튼을 클릭합니다. 엔리치먼트 관리자 및 영향 분석 관리자에서 트리플렛 추가 대화 상자가 열립니다. 모델링 스튜디오에서 테이블에 행이 추가됩니다. 다음 항목을 선택합니다.
  - **원본** 목록에서 **IP Subnet**을 선택합니다.
  - **대상** 목록에서 **Node**를 선택합니다.
  - **관계** 목록에서 **Membership**을 선택합니다.
  - 필수 **관계** 방향을 선택합니다.







엔리치먼트 관리자 및 영향 분석 관리자에서 **확인**을 클릭하여 변경 내용을 저장합니다.

4. **추가**  버튼을 다시 클릭하고 다음을 선택합니다.

- **원본** 목록에서 **Node**를 선택합니다.
- **대상** 목록에서 **IP Address**를 선택합니다.
- **관계** 목록에서 **Containment**를 선택합니다.
- 필수 **관계** 방향을 선택합니다.

엔리치먼트 관리자 및 영향 분석 관리자에서 **확인**을 클릭하여 변경 내용을 저장합니다.

아래 그림에는 변경 후의 복합 정의 예가 나와 있습니다.

 IpSubnet	 Membership	 Node
 Node	 Containment	 IpAddress

5. **확인**을 클릭하여 변경 내용을 저장합니다.

편집 창의 TQL 쿼리가 다음과 같이 표시됩니다.

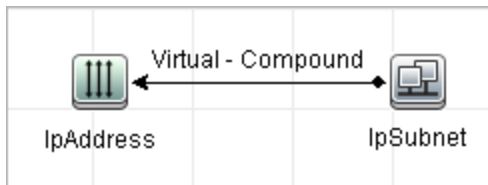

6. TQL 쿼리를 기반으로 보기를 만들어 저장합니다.

7. IT 유니버스 관리자에서 필수 보기로 이동하여 결과를 봅니다. **원본과 대상 CI 사이의 전체 경로 표시** 옵션을 선택하지 않은 경우 결과에는 CI를 연결하는 관계의 이름이 실제 관계 이름이 아니라 **가상-복합**으로 표시됩니다. 아래 그림을 참조하십시오.

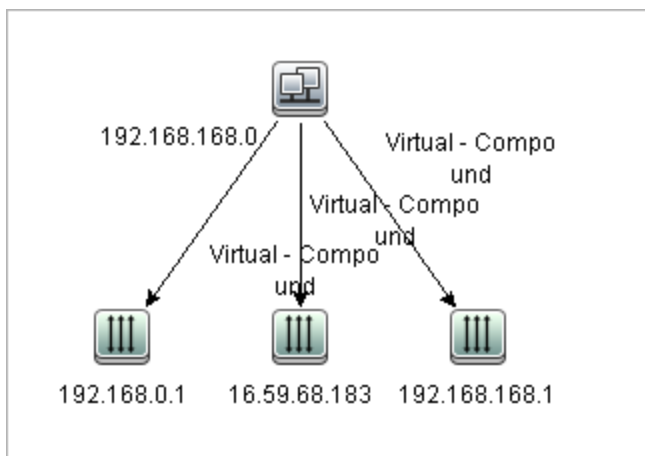

IT 유니버스 관리자에서 가상 - 복합 관계를 두 번 클릭하여 링크 맵을 열 수 있습니다. 링크 맵에는 IP Subnet 및 IP Address CI를 연결하는 데 사용되는 허용된 단계를 구성하는 CI 및 관계가 표시됩니다.

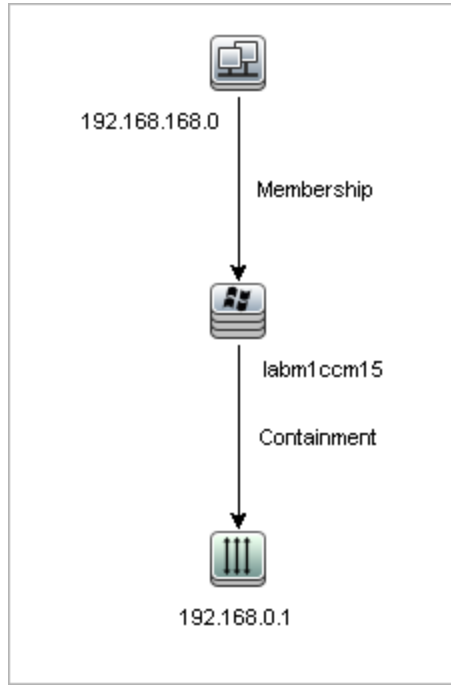

위 예에서 192.168.168.0(IP Subnet) CI는 labm1ccm15(Node) CI를 통해 192.168.0.1(IP Address) CI에 연결됩니다.

원본과 대상 CI 사이의 전체 경로 표시 옵션을 선택한 경우에는 IT 유니버스 관리자의 결과에 CI를 연결하는 관계의 실제 이름과, 원본 CI와 대상 CI 간의 전체 경로가 표시됩니다. 아래 그림을 참조하십시오.

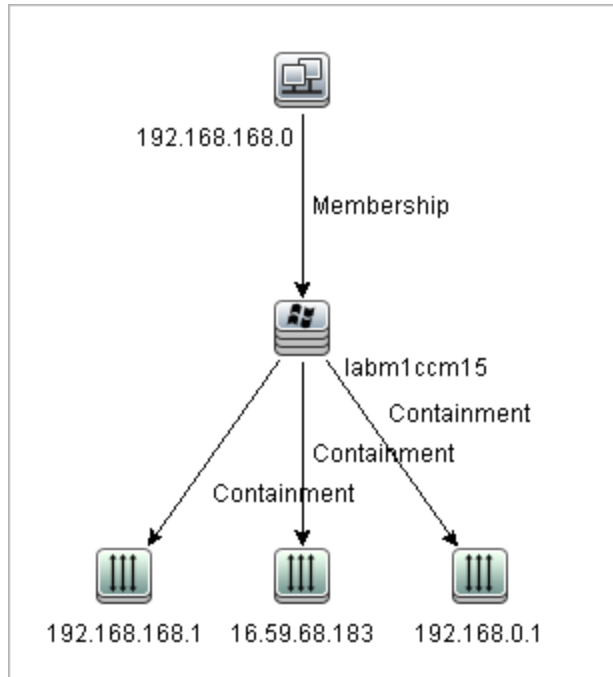

## 조인 관계를 정의하는 방법 - 시나리오

이 섹션에서는 **Node CI**를 **IP Address CI**에 연결하는 조인 관계를 정의하는 방법을 설명합니다(두 CI의 만든 사람 특성 값이 동일함).

**참고:** 필요한 결과를 얻으려면 다음의 각 단계를 구현해야 합니다.

해당 만든 사람 특성 값이 동일한 모든 **IP Address CI**와 **Node CI**를 연결하는 조인 관계를 정의하려면 다음을 수행합니다.

1. TQL 쿼리를 만들어 CI 유형 선택기에서 다음 쿼리 노드를 편집 창으로 끕니다.
  - Node
  - IP Address
2. **Node** 및 **IP Address** 쿼리 노드를 선택하고 마우스 오른쪽 버튼으로 클릭하여 조인 관계 추가 대화 상자를 엽니다.
3. **추가**  버튼을 클릭하여 테이블에 행을 추가하고 다음을 수행합니다.
  - **노드 특성** 상자에서 **Created by**를 선택합니다.
  - **연산자** 상자에서 **==**을 선택합니다.
  - **IP 주소 특성** 상자에서 **Created by**를 선택합니다.



엔리치먼트 관리자 및 영향 분석 관리자에서는 조인 관계 조건 대화 상자에서 이러한 항목을 선택합니다.

조인 정의 영역은 다음과 같이 표시됩니다.

Node	연산자	IpAddress
Created By	==	Created By

4. **확인**을 클릭하여 변경 내용을 저장합니다.

편집 창의 TQL 쿼리가 다음과 같이 표시됩니다.

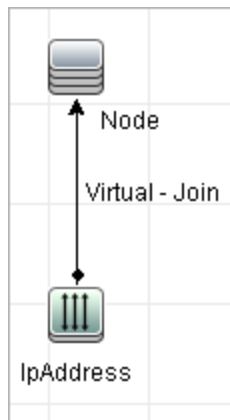

## 특성 조건을 정의하는 방법 - 시나리오

이 작업에서는 지난주에 만들거나 업데이트한 노드 CI를 선택하기 위한 특성 조건을 정의하는 방법을 설명합니다.

1. 모델링 스튜디오의 엔리치먼트 관리자 또는 영향 분석 관리자에서 TQL 쿼리를 열고, 엔리치먼트 규칙 또는 노드 CI가 포함된 영향 분석 규칙을 봅니다.
2. 노드 CI를 마우스 오른쪽 버튼으로 클릭하고 **쿼리 노드 속성**을 선택합니다.
3. 쿼리 노드 속성 대화 상자의 특성 탭에서 **추가**  버튼을 클릭하여 조건을 추가합니다.
4. **특성 이름**에는 드롭다운 목록에서 **생성 시간**을 선택합니다.
5. **연산자**에는 드롭다운 목록에서 **도중에 변경 [시간]**을 선택합니다.
6. **값**에는 7을 입력합니다.
7. **확인**을 클릭하여 특성 조건을 저장합니다.

## 복잡한 유형 조건을 정의하는 방법 - 시나리오

이 섹션에서는 쿼리 노드 속성 대화 상자에서 복잡한 유형 조건을 정의하는 방법을 설명합니다. 이 예에서는 TQL 쿼리의 Node 쿼리 노드에 하위 유형 조건을 추가합니다.

복잡한 유형 조건을 정의하려면 다음을 수행합니다.

1. TQL 쿼리를 만들고 Node 유형의 쿼리 노드를 편집 창으로 끕니다.
2. 쿼리 노드를 마우스 오른쪽 버튼으로 클릭하고 쿼리 노드 속성을 선택합니다. 쿼리 노드 속성 대화 상자가 열립니다.
3. **요소 유형** 탭을 선택하고 **하위 유형 사용자 지정**을 선택합니다.
4. CI 유형 창에서 **Computer**를 선택하고 조건 창에서는 **쿼리에서 <Computer> 제외**를 선택합니다. **<Computer>의 모든 하위 유형에서 이 조건을 재귀적으로 적용** 확인란을 선택합니다. 이렇게 하면 Computer 유형의 모든 CI와 해당 하위 항목이 쿼리 결과에서 제외됩니다.
5. CI 유형 창에서 **Unix**를 선택하고 조건 창에서는 **쿼리에서 <Unix> 포함**을 선택합니다. 이렇게 하면 모든 Unix CI가 쿼리 결과에 포함됩니다.
6. CI 유형 창에서 **IBM Frame**을 선택하고 조건 창에서는 **쿼리에서 <IBM Frame> 포함**을 선택합니다. 그런 다음 **한정자별**을 선택하고 **CONTAINER** 한정자를 선택합니다. 이렇게 하면 CONTAINER 한정자가 있는 모든 IBM Frame CI가 쿼리 결과에 포함됩니다.
7. CI 유형 창에서 **Firewall**을 선택하고 조건 창에서는 **쿼리에서 <Firewall> 제외**를 선택합니다. **한정자별**을 선택하고 **HIDDEN\_CLASS** 및 **MAJOR\_APP** 한정자를 선택합니다. 이렇게 하면 **HIDDEN\_CLASS** 및 **MAJOR\_APP** 한정자가 있는 모든 Firewall CI가 쿼리 결과에서 제외됩니다.
8. **확인**을 클릭하여 조건을 저장하고 대화 상자를 끕니다.

## 하위 그래프 정의를 만드는 방법 - 시나리오

이 섹션에서는 하위 그래프 정의를 만드는 방법을 설명합니다. 이 예에서 TQL 쿼리 결과에서는 **Containment** 관계(최대 깊이 3)를 통해 Business Service CI에 연결되는 모든 CI를 검색합니다.

**참고:** 필요한 결과를 얻으려면 다음의 각 단계를 구현해야 합니다.

이 샘플 하위 그래프 정의를 만들려면 다음을 수행합니다.

1. TQL 쿼리를 만들고 **Business Service** 유형의 쿼리 노드를 편집 창으로 끕니다.
2. Business Service 쿼리 노드를 마우스 오른쪽 버튼으로 클릭하고 **하위 그래프 정의**를 선택하여 하위 그래프 정의 대화 상자를 엽니다.
3. **추가**  버튼을 클릭합니다. 엔리치먼트 관리자 및 영향 분석 관리자에서 트리플렛 추가 대화

상자가 열립니다. 모델링 스튜디오에서 테이블에 행이 추가됩니다. 다음 항목을 선택합니다.

- **원본** 드롭다운 목록에서 **Managed Object**를 선택합니다.
- **대상** 드롭다운 목록에서 **Managed Object**를 선택합니다.
- **관계** 드롭다운 목록에서 **Containment**를 선택합니다.
- 관계 방향을 왼쪽에서 오른쪽으로 설정합니다.

엔리치먼트 관리자 및 영향 분석 관리자에서 **확인**을 클릭하여 변경 내용을 저장합니다.

하위 그래프 정의 대화 상자는 다음과 같이 표시됩니다.

원본	관계	대상	관계 방향
 Managed Object	 Containment	 Managed Object	→

4. **깊이** 설정을 **3**으로 지정합니다.
5. 하위 그래프 정의 대화 상자에서 **확인**을 클릭합니다.

IT 유니버스 관리자에서 필수 보기로 이동하여 결과를 봅니다.

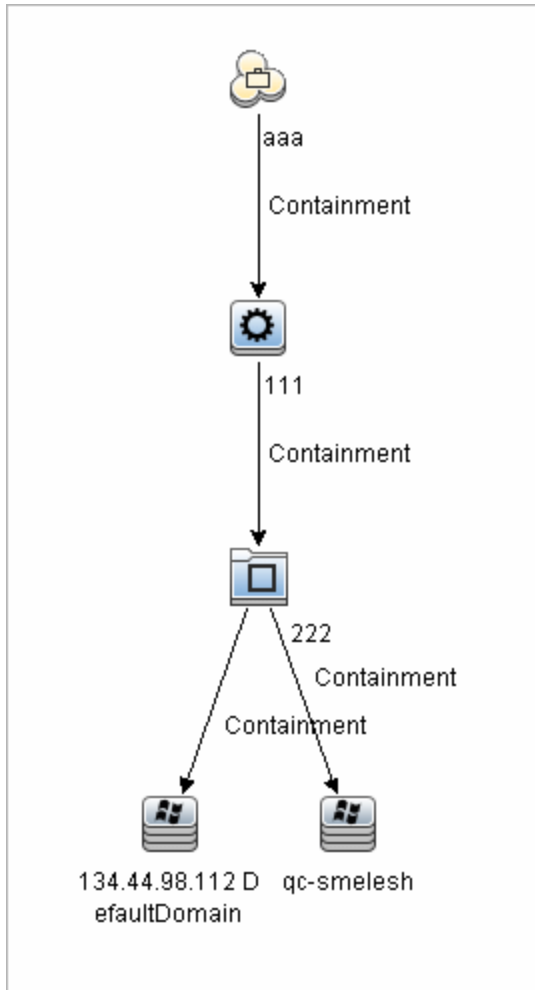

결과에는 Business Service CI **aaa**와 아래쪽으로 최대 3개 수준의 Containment 관계를 통해 연속으로 해당 CI에 연결된 모든 CI가 표시됩니다.

## 바로 가기 메뉴 옵션

이 섹션에는 TQL 쿼리 바로 가기 메뉴 옵션 목록이 나와 있습니다.

UI 요소	설명
계산된 관계 추가	<p>계산된 관계를 만들 수 있습니다.</p> <ul style="list-style-type: none"> <li>계산된 관계를 만드는 방법에 대한 자세한 내용은 "<a href="#">트리플렛 페이지(449페이지)</a>"를 참조하십시오.</li> <li>영향 모델링에 대한 자세한 내용은 "<a href="#">계산된 관계 사용(93페이지)</a>"을 참조하십시오.</li> </ul>

UI 요소	설명
복합 관계 추가	<p>복합 관계를 사용하여 두 쿼리 노드 간에 연결을 정의할 수 있습니다.</p> <p>자세한 내용은 <a href="#">"복합 관계 추가/편집 대화 상자(44페이지)"</a>를 참조하십시오.</p>
조인 관계 추가	<p>조인 관계를 정의할 수 있습니다. 각 쿼리 노드에 대해 특성을 정의하여 조인 관계를 만들 수 있습니다. 이러한 쿼리 노드 값은 연합 과정에서 비교용으로 사용됩니다.</p> <p>자세한 내용은 <a href="#">"조인 관계 추가/편집 대화 상자(48페이지)"</a>를 참조하십시오.</p>
관련 쿼리 노드 추가 마법사	<p>TQL 쿼리를 작성할 수 있는 관련 쿼리 노드 추가 마법사를 표시합니다. 자세한 내용은 <a href="#">"관련 쿼리 노드 추가 마법사(52페이지)"</a>를 참조하십시오.</p>
관계 추가	<p>이미 정의된 목록에서 관계를 선택하여 쿼리 노드에 대해 관계를 만들 수 있습니다. 관계 추가 대화 상자를 표시합니다.</p> <p>자세한 내용은 <a href="#">"관계 추가/편집 대화 상자(50페이지)"</a>를 참조하십시오.</p> <div data-bbox="594 947 1369 1171" style="border: 1px solid #ccc; padding: 5px; margin-top: 10px;"> <p><b>참고:</b> 엔리치먼트 관리자에서 이 옵션을 선택하면 <b>엔리치먼트</b> 모드에서 작업할 때 규칙에 엔리치먼트 관계가 추가됩니다. 일반 및 엔리치먼트 쿼리 노드에 적용됩니다. 자세한 내용은 <a href="#">"엔리치먼트 관리자(464페이지)"</a>를 참조하십시오. 추가된 관계에는 추가  표시기가 표시됩니다.</p> </div>
계층 구조에 추가	<p>계층 구조에서 선택한 쿼리 노드를 별도의 쿼리 노드로 추가합니다.</p> <div data-bbox="594 1251 1369 1329" style="border: 1px solid #ccc; padding: 5px; margin-top: 10px;"> <p><b>참고:</b> 모델링 스튜디오에서만 사용됩니다.</p> </div>
모델 출력으로 추가	<p>선택한 쿼리 노드를 패턴 기반 모델의 출력으로 지정합니다.</p> <div data-bbox="594 1409 1369 1486" style="border: 1px solid #ccc; padding: 5px; margin-top: 10px;"> <p><b>참고:</b> 모델링 스튜디오의 패턴 기반 모델에서만 사용됩니다.</p> </div>
쿼리 노드 유형 변경/관계 유형 변경	<p>쿼리 노드 유형 변경 대화 상자를 표시합니다. 쿼리 노드의 CI 유형을 만든 후에 변경할 수 있습니다. 자세한 내용은 <a href="#">"쿼리 노드 유형 변경/관계 유형 변경 대화 상자(255페이지)"</a>를 참조하십시오.</p> <div data-bbox="594 1633 1369 1711" style="border: 1px solid #ccc; padding: 5px; margin-top: 10px;"> <p><b>참고:</b> 모델링 스튜디오에서만 사용됩니다.</p> </div>

UI 요소	설명
지우기	<p>엔리치먼트 관리자에서 <b>엔리치먼트</b> 모드로 작업할 때 쿼리 노드 또는 관계를 마우스 오른쪽 버튼으로 클릭하면 사용 가능합니다. 쿼리 노드/관계의 엔리치먼트 규칙 정의를 지웁니다. 자세한 내용은 "<a href="#">엔리치먼트 관리자(464페이지)</a>"를 참조하십시오.</p> <p>엔리치먼트 규칙을 사용하여 쿼리 노드/관계를 업데이트하거나 삭제한 경우에만 표시됩니다.</p> <p><b>참고:</b> 엔리치먼트 관리자에서만 사용됩니다.</p>
복사/붙여넣기	<p>기존 TQL 쿼리 노드/관계를 복사하여 같은 쿼리 또는 다른 TQL 쿼리에 붙여 넣습니다.</p> <p>복사한 TQL 쿼리 노드/관계에는 모든 TQL 정의가 포함됩니다.</p> <p>관계가 연결된 TQL 쿼리 노드도 선택하는 경우 관계를 복사하여 붙여 넣을 수 있습니다. 연결된 TQL 쿼리 노드를 선택하지 않고 관계 자체만 복사할 수는 없습니다.</p> <p>다중 TQL 쿼리 노드/관계를 선택할 수도 있습니다.</p> <p><b>참고:</b> 복사 및 붙여넣기 옵션은 모델링 스튜디오에서만 사용할 수 있습니다. 붙여넣기 옵션은 복사 옵션을 사용하여 기존 TQL 쿼리 노드/관계를 복사한 후에만 사용할 수 있습니다.</p>
영향 받는 대상 정의	<p>TQL 쿼리의 트리거 영향 분석 쿼리 노드와, 시스템에서 수행되는 변경의 영향을 받는 쿼리 노드를 정의합니다. 자세한 내용은 "<a href="#">영향 받는 쿼리 노드 대화 상자(418페이지)</a>"를 참조하십시오.</p> <p><b>참고:</b> 영향 분석 관리자에서만 사용됩니다.</p>
삭제	<p>선택한 쿼리 노드/관계/CI를 삭제합니다.</p> <p><b>참고:</b> 계산된 관계에 대해서는 이 옵션을 사용할 수 없습니다.</p>

UI 요소	설명
관계/쿼리 노드 삭제	<p>엔리치먼트 모드로 작업할 때 쿼리 노드 또는 관계를 마우스 오른쪽 버튼으로 클릭하면 사용 가능합니다.</p> <p>CMDB에서 CI/관계를 삭제하도록 지정되는 특정 엔리치먼트 규칙을 만듭니다. 일반 쿼리 노드 및 관계에만 적용됩니다. 예를 들어 이 옵션을 사용하여 CMDB에서 불필요한 데이터를 제거할 수 있습니다. 자세한 내용은 "<a href="#">엔리치먼트 관리자(464페이지)</a>"를 참조하십시오.</p> <p>삭제된 쿼리 노드 및 관계에는 제거 <input type="checkbox"/> 표시기가 표시됩니다.</p> <p><b>참고:</b> 엔리치먼트 관리자에서만 사용됩니다.</p>
관계 편집	<p>관계 유형 구체화 대화 상자를 표시합니다. 자세한 내용은 "<a href="#">쿼리 노드 유형 구체화 대화 상자(82페이지)</a>"를 참조하십시오.</p> <p><b>참고:</b></p> <ul style="list-style-type: none"> <li>모델링 스튜디오에서는 사용되지 않습니다.</li> <li>이 옵션은 선택한 관계에 하위 항목이 있는 경우에만 표시됩니다.</li> </ul>
쿼리 결과의 요소 숨기기	<p>이 옵션을 선택하면 편집 창에서 선택한 TQL 쿼리 노드 오른쪽에 <b>쿼리 결과에서 숨김</b> 표시기 <input type="checkbox"/>가 나타납니다.</p> <p>해당 TQL 쿼리 노드와 관련된 쿼리 결과는 토폴로지 맵에 표시되지 않습니다. 이는 특정 관계 또는 TQL 쿼리 노드가 쿼리를 작성하는 데는 필요하지만 결과에는 필요하지 않은 경우에 유용할 수 있습니다. 하나 이상의 쿼리 노드가 표시되어야 보기가 유효합니다.</p> <p><b>참고:</b> 모델링 스튜디오에서만 사용됩니다.</p>
쿼리 노드 속성/관계 속성	<p>선택한 TQL 쿼리 노드/관계에 대해 특성 조건을 정의할 수 있는 쿼리 노드 속성/관계 속성 대화 상자를 표시합니다. 자세한 내용은 "<a href="#">쿼리 노드 속성/관계 속성 대화 상자(69페이지)</a>"를 참조하십시오.</p> <p><b>참고:</b> 계산된 관계에 대해서는 이 옵션을 사용할 수 없습니다.</p>
쿼리 노드 유형 구체화	<p>쿼리 노드 유형 구체화 대화 상자를 표시합니다. 쿼리 노드의 CI 유형을 만든 후에 변경할 수 있습니다. 자세한 내용은 "<a href="#">쿼리 노드 유형 구체화 대화 상자(82페이지)</a>"를 참조하십시오.</p> <p><b>참고:</b> 이 옵션은 CI 유형의 하위 항목이 있는 경우에만 표시되며, 영향 분석 관리자 및 엔리치먼트 관리자에서만 사용됩니다.</p>

UI 요소	설명
하위 그래프 제거	하위 그래프 정의를 정의한 경우에만 표시됩니다. 자세한 내용은 " <a href="#">하위 그래프 정의 대화 상자(85페이지)</a> "를 참조하십시오.
영향 받는 대상 다시 설정	해당 쿼리 노드에 적용된 영향 받는 대상 정의 정의를 제거합니다. 영향 받는 대상 정의 정의에 대한 자세한 내용은 " <a href="#">영향 받는 쿼리 노드 대화 상자(418페이지)</a> "를 참조하십시오.  <b>참고:</b> 영향 분석 관리자에서만 사용됩니다.
내부 관계 다시 설정	토폴로지 맵에서 자가 참조 관계를 쉽게 볼 수 있도록 사각형으로 다시 그립니다.  <b>참고:</b> 사각형이 아닌 자가 참조 관계에서만 사용됩니다.
모두 선택	TQL 쿼리에서 모든 쿼리 노드 및 관계를 선택합니다.  <b>참고:</b> 모델링 스튜디오에서만 사용됩니다.
문의 쿼리 노드로 설정	선택한 쿼리 노드를 관점에 대한 문의 쿼리 노드로 지정합니다.  <b>참고:</b> 모델링 스튜디오의 관점에서만 사용됩니다.
통합 포인트 설정	TQL 쿼리 노드에 대해 필수 데이터 원본을 선택할 수 있는 통합 포인트 선택 대화 상자를 엽니다.  <b>참고:</b> 모델링 스튜디오에서만 사용됩니다.
쿼리 결과에 요소 표시	이 옵션을 선택하면 TQL 쿼리 노드와 관련된 결과가 토폴로지 맵에 표시됩니다.  <b>참고:</b> 모델링 스튜디오에서만 사용됩니다.
요소 인스턴스 표시	CI 인스턴스 대화 상자를 표시합니다. 이 대화 상자에는 테이블에서 각 쿼리 노드에 대해 발견된 모든 인스턴스가 표시됩니다. 자세한 내용은 " <a href="#">CI 인스턴스 대화 상자(62페이지)</a> "를 참조하십시오.
노드 매개 변수 표시	쿼리 노드의 매개 변수 값을 설정할 수 있는 템플릿 매개 변수 값 대화 상자를 엽니다.  <b>참고:</b> 모델링 스튜디오의 템플릿 기반 보기에서만 사용됩니다.



UI 요소	설명
하위 그래프 정의	특정 쿼리 노드와 관련된 추가 TQL 쿼리 데이터를 나타내는 그래프를 만들 수 있는 하위 그래프 정의 대화 상자를 표시합니다. 자세한 내용은 " <a href="#">하위 그래프 정의 대화 상자(85페이지)</a> "를 참조하십시오.
관계 업데이트/쿼리 노드 업데이트	엔리치먼트 규칙을 사용하여 CMDB의 CI 특성 값을 업데이트하거나, 현재 값을 포함하고 있지 않은 특성에 데이터를 추가합니다. 쿼리 노드 정의 - 특성 대화 상자를 엽니다. 자세한 내용은 " <a href="#">쿼리 노드/관계 정의 대화 상자(487페이지)</a> "를 참조하십시오. 일반 및 엔리치먼트 쿼리 노드 둘 다에 적용됩니다.  업데이트된 쿼리 노드에는 업데이트  표시기가 표시됩니다.  <b>참고:</b> 엔리치먼트 관리자에서만 사용됩니다.

## 특성 연산자 정의

이 섹션에는 하위 그래프 조건 대화 상자, 영향 규칙 정의 대화 상자 또는 쿼리 노드 속성/관계 속성 대화 상자 등의 여러 대화 상자에서 특성 조건을 정의하는 데 사용되는 연산자 목록이 나와 있습니다.

연산자	설명
도중에 변경	날짜 유형 특성을 선택해야 표시됩니다. 값 상자에 지정된 기간 동안 변경된 인스턴스만 표시합니다.
==	특성 값이 값 상자에 지정된 값과 같은지 확인합니다.
=(대/소문자 무시)	특성 값이 대/소문자에 관계없이 값 상자에 지정된 값과 같은지 확인합니다.  <b>참고:</b> Microsoft SQL Server를 사용할 경우 이 옵션은 ==과 동일합니다.
>	특성 값이 값 상자에 지정된 값보다 큰지 확인합니다.  <b>참고:</b> String 유형의 특성을 비교하는 경우 String 문자의 ASCII 값을 기반으로 비교가 수행됩니다.
>=	특성 값이 값 상자에 지정된 값보다 크거나 같은지 확인합니다.
In	이 특성 값이 선택한 값 중 하나와 같은 인스턴스만 표시합니다. 예를 들어 계획 및 새로 만들기 와 같은 변경 상태의 CI에 대해 연산자 목록에서 In 연산자를 선택하고 값 상자에서 계획 및 새로 만들기를 모두 선택합니다.

연산자	설명
다음에 있음(대/소문자 무시)	대소문자에 관계없이 이 특성 값이 선택한 값 중 하나와 같은 인스턴스만 표시합니다.  <b>참고:</b> Microsoft SQL Server를 사용할 경우 이 옵션은 <b>다음에 있음</b> 과 동일합니다.
null임	특성 값이 null인지 확인합니다.
<	특성 값이 <b>값</b> 상자에 지정된 값보다 작은지 확인합니다.  <b>참고:</b> String 유형의 특성을 비교하는 경우 String 문자의 ASCII 값을 기반으로 비교가 수행됩니다.
<=	특성 값이 <b>값</b> 상자에 지정된 값보다 작거나 같은지 확인합니다.
Like	와일드카드(%)를 사용합니다. 검색하려는 전체 이름을 모르는 경우 <b>Like</b> 를 사용합니다.
Like(대/소문자 무시)	와일드카드(%)를 사용합니다. 검색하려는 전체 이름을 모르는 경우 <b>Like(대/소문자 무시)</b> 를 사용합니다. 문자열의 대/소문자는 무시됩니다.  <b>참고:</b> Microsoft SQL Server를 사용할 경우 이 옵션은 <b>Like</b> 와 동일합니다.
!=	특성 값이 <b>값</b> 상자에 지정된 값과 같지 않은지 확인합니다.
도중에 변경되지 않음	날짜 유형 특성을 선택하면 표시됩니다. <b>값</b> 상자에 지정된 기간 동안 변경되지 않은 인스턴스만 표시합니다.

**참고:**

- != 연산자를 사용하는 경우 쿼리 결과에는 값이 할당되지 않은 CI 인스턴스의 데이터가 포함되지 않습니다. 예를 들어 시스템에 세 노드가 포함되어 있다고 가정해 보겠습니다. 노드1에는 값 A, 노드2에는 값 B가 할당되어 있고 노드3에는 값이 할당되어 있지 않습니다. A와 **같지 않은** 모든 노드를 검색하는 쿼리를 만들면 노드3에는 값이 할당되어 있지 않으므로 쿼리 결과에는 노드2만 포함됩니다.
- HP Universal CMDB에서는 Microsoft SQL Server 및 Oracle Server 데이터베이스를 모두 지원합니다. 대/소문자를 구분하는 Oracle 데이터베이스와는 달리, Microsoft SQL Server는 기본적으로 대/소문자를 구분하지 않습니다. 따라서 Microsoft SQL Server를 사용하는 경우 == 연산자를 선택하면 =(대/소문자 무시) 연산자와 동일한 쿼리 결과를 검색합니다. 예를 들어 **도시** 특성과 ==연산자를 선택하고 **값 비교** 상자에 **NEW YORK**을 입력하는 경우, 대/소문자 차이는 무시되며 쿼리 결과에는 **NEW YORK, New York, new york**이 모두 포함됩니다.

## TQL 로그

이 섹션에는 TQL 매개 변수 로그 파일 정의가 나와 있습니다.

이 섹션에는 다음 항목이 포함됩니다.

- "패턴 통계 로그(39페이지)"
- "감사 요약 로그/세부 로그(TQL 관점)(39페이지)"
- "증분 통계 로그(40페이지)"
- "증분 분할기 로그(41 페이지)"
- "증분 세부 로그(41 페이지)"

### 패턴 통계 로그

로그 이름은 `cmdb.pattern.statistics.log`입니다.

로그 파일	설명
용도	각 TQL 쿼리에 대한 일반 계산 데이터를 포함하며, 미리 정의된 간격으로 업데이트됩니다.
정보 수준	각 TQL 쿼리에 대해 다음 정보가 제공됩니다. <ul style="list-style-type: none"><li>• 이름</li><li>• 평균/최소/최대 계산 시간</li><li>• 계산 횟수</li><li>• 마지막 계산 시간</li><li>• 결과 크기</li></ul>
오류 수준	해당 없음
디버그 수준	해당 없음
기본 문제 해결	<ul style="list-style-type: none"><li>• 특정 TQL 쿼리가 업데이트되었는지 확인합니다.</li><li>• TQL 쿼리의 계산 시간을 평가합니다.</li><li>• TQL 쿼리의 결과 크기를 평가합니다.</li></ul>

### 감사 요약 로그/세부 로그(TQL 관점)

로그 이름은 `cmdb.audit.short.log`입니다.

로그 파일	설명
용도	CMDB 상태 변경 내용, CI 유형 변경 내용 및 TQL 쿼리 결과를 포함합니다. 이 로그를 사용하여 TQL 쿼리 결과를 파악할 수 있습니다.
정보 수준	해당 없음
오류 수준	해당 없음
디버그 수준	<ul style="list-style-type: none"> <li>TQL 쿼리에 대한 최종 계산이 기록됩니다.</li> <li>최종 TQL 쿼리 계산이 이전 계산에서 변경되지 않은 경우 해당 내용이 표시됩니다.</li> <li>최종 TQL 쿼리 계산이 이전 계산에서 변경된 경우에는 CI 및 관계의 결과가 세부 로그에 기록됩니다. CI 및 관계의 수는 요약 로그에 기록됩니다.</li> </ul>
기본 문제 해결	<ul style="list-style-type: none"> <li>이 로그를 통해 TQL 쿼리 하위 시스템에서 게시한 알림을 확인할 수 있습니다.</li> <li>각 결과 끝부분의 섹션을 확인하면 됩니다. 이 섹션에는 추가/제거/업데이트된 CI 및 관계가 포함되어 있습니다.</li> <li>CIT 변경 내용을 확인하고 쿼리 결과도 변경되었는지 확인합니다. 따라서 CIT 변경 내용과 쿼리 계산 결과 간의 상관 관계를 지정할 수 있습니다.</li> </ul>

## 증분 통계 로그

로그 이름은 `cmdb.incremental.statistics.log`입니다.

로그 파일	설명
용도	모든 쿼리의 계산 절차(전체/증분)를 추적합니다.
정보 수준	해당 없음
오류 수준	해당 없음
디버그 수준	<ul style="list-style-type: none"> <li>날짜, 시간, 쿼리 이름 및 증분 통계 계산 수행 여부(예/아니요)를 제공합니다.</li> <li>증분 통계 계산이 수행되지 않은 경우 그 이유, 하위 계산 횟수(증분 계산에만 해당됨) 및 전체 계산 시간에 대한 설명을 제공합니다.</li> </ul>

로그 파일	설명
기본 문제 해결	<p>계산 프로세스를 모니터링합니다.</p> <p>특정 쿼리 계산에 시간이 오래 걸리는 경우 해당 계산이 전체 계산인지 증분 계산인지를 확인합니다.</p> <ul style="list-style-type: none"> <li>전체 계산인 경우 반드시 필요한 작업인지를 확인합니다.</li> <li>증분 계산인 경우 하위 계산이 수행된 횟수를 확인합니다.</li> </ul>

### 증분 분할기 로그

로그 이름은 `cmdb.incremental.splitter.log`입니다.

로그 파일	설명
용도	증분 계산 중에 생성된 증분 분할기 결과를 모니터링합니다.
정보 수준	해당 없음
오류 수준	해당 없음
디버그 수준	증분 분할기에서 만든 각 쿼리 그래프의 쿼리 노드 번호 집합을 제공합니다.
기본 문제 해결	증분 계산기에서 계산한 TQL 결과가 잘못된 경우 분할기 결과가 정확한지 확인합니다.

### 증분 세부 로그

로그 이름은 `cmdb.incremental.detailed.log`입니다.

로그 파일	설명
용도	증분 계산 프로세스를 모니터링합니다.
정보 수준	해당 없음
오류 수준	해당 없음
디버그 수준	<p>각 증분 하위 계산 항목에는 다음이 포함됩니다.</p> <ul style="list-style-type: none"> <li>트리거 쿼리 노드</li> <li>트리거 쿼리 노드로 분류된 요소의 수</li> <li>하위 계산 단계를 수행한 요소(모델에 추가된 새 요소 또는 기존 요소)</li> <li>계산된 쿼리 그래프</li> </ul>
기본 문제 해결	증분 계산의 기본 단계를 따릅니다.

## 토폴로지 쿼리 언어 사용자 인터페이스

이 섹션의 내용:

계산된 관계 추가/편집 대화 상자 .....	42
복합 관계 추가/편집 대화 상자 .....	44
조인 관계 추가/편집 대화 상자 .....	48
관계 추가/편집 대화 상자 .....	50
관련 쿼리 노드 추가 마법사 .....	52
트리플렛 추가 대화 상자 .....	59
CI 인스턴스 대화 상자 .....	62
조건 미리 보기 대화 상자 .....	65
요소 레이아웃 미리 보기 대화 상자 .....	65
CI 인스턴스 필터 대화 상자 .....	66
조인 관계 조건 대화 상자 .....	67
레이아웃 설정 대화 상자 .....	68
쿼리 노드 속성/관계 속성 대화 상자 .....	69
쿼리 노드 유형 구체화 대화 상자 .....	82
관계 유형 선택 대화 상자 .....	82
하위 그래프 조건 정의 대화 상자 .....	83
하위 그래프 정의 대화 상자 .....	85
사용자 기본 설정 대화 상자 .....	87

### 계산된 관계 추가/편집 대화 상자

이 대화 상자에서는 CI 유형 모델에서 계산된 관계를 사용하여 두 쿼리 노드 간의 연결을 정의할 수 있습니다.

<p><b>액세스 방법</b></p>	<p>엔리치먼트 관리자, 영향 분석 관리자 및 모델링 스튜디오에서 액세스하려면 다음을 수행합니다.</p> <p>엔리치먼트 관리자, 영향 분석 관리자 또는 모델링 스튜디오의 편집 창에서 필수 쿼리 노드를 마우스 오른쪽 버튼으로 클릭하고 <b>계산된 관계 추가</b>를 선택합니다.</p> <div style="background-color: #e0e0e0; padding: 5px; margin: 10px 0;"> <p><b>참고:</b> 엔리치먼트 관리자를 사용 중인 경우 편집 창 위쪽에서 <b>쿼리 모드</b>를 선택하면 <b>계산된 관계 추가</b> 옵션이 표시됩니다.</p> </div> <p>DFM(데이터 흐름 관리)에서 어댑터 관리에 액세스하려면 다음을 수행합니다.</p> <ol style="list-style-type: none"> <li>1. 리소스 창에서 어댑터를 선택합니다.</li> <li>2. <b>어댑터 정의</b> 탭에서 <b>입력 쿼리</b> 상자 오른쪽의 <b>입력 쿼리 편집</b>  버튼을 클릭하여 입력 쿼리 편집기를 엽니다.</li> <li>3. 필수 쿼리 노드를 마우스 오른쪽 버튼으로 클릭하고 <b>계산된 관계 추가</b>를 선택합니다.</li> </ol>
<p><b>관련 작업</b></p>	<ul style="list-style-type: none"> <li>• <a href="#">"영향 규칙을 정의하는 방법 - 워크플로(408페이지)"</a></li> <li>• <a href="#">"엔리치먼트 규칙을 정의하는 방법 - 시나리오(466페이지)"</a></li> <li>• <a href="#">"TQL 쿼리를 정의하는 방법(23페이지)"</a></li> <li>• <i>HP Universal CMDB 개발자 참조 안내서</i>의 "디스커버리 어댑터 구현"</li> <li>• <a href="#">"패턴 보기를 만드는 방법(241 페이지)"</a></li> <li>• <a href="#">"템플릿을 만드는 방법(242페이지)"</a></li> <li>• <a href="#">"관점을 만드는 방법(243페이지)"</a></li> </ul>
<p><b>참고 항목</b></p>	<ul style="list-style-type: none"> <li>• <a href="#">"계산된 관계 사용(93페이지)"</a></li> <li>• <a href="#">"CI 유형 관계(426페이지)"</a></li> </ul>

아래에서 사용자 인터페이스 요소에 대해 설명합니다. 레이블이 없는 요소는 꺾쇠 괄호 안에 표시됩니다.

UI 요소	설명
	<p><b>모두 확장.</b> 트리의 모든 폴더를 확장합니다.</p>
	<p><b>모두 축소.</b> 트리의 모든 폴더를 축소합니다.</p>

UI 요소	설명
트리 보기 	<p><b>트리 보기.</b> 계산된 관계 트리의 표시 형식을 선택할 수 있습니다. 다음 옵션을 사용할 수 있습니다.</p> <ul style="list-style-type: none"> <li>• 표시 레이블 사용</li> <li>• 클래스 이름 사용</li> <li>• 레거시 이름 사용[클래스 이름]</li> </ul>
<계산된 관계 트리>	두 쿼리 노드 간의 연결을 정의하는 계산된 관계를 선택합니다.
관계 방향	다른 쿼리 노드에 종속되는 쿼리 노드를 나타내는 관계의 방향입니다.
관계 이름	계산된 관계의 이름입니다.
관계 제한 사항	<p>쿼리 결과에서 자가 관계 또는 동일한 쿼리 노드 간의 관계를 처리하는 방법을 정의하려면 옵션을 선택합니다. 자가 관계는 쿼리 노드에서 자기 자신으로 연결되는 관계입니다.</p> <div style="background-color: #f0f0f0; padding: 5px; margin: 10px 0;"> <p><b>참고:</b> 이 목록은 한 쿼리 노드 또는 동일한 두 쿼리 노드를 선택해야 표시됩니다.</p> </div> <ul style="list-style-type: none"> <li>• <b>모든 관계 허용.</b> 모든 관계가 쿼리 결과에 표시됩니다.</li> <li>• <b>자가 관계만 허용.</b> 자가 관계(자기 자신으로 연결되는 관계)만 쿼리 결과에 표시됩니다.</li> <li>• <b>자가 아닌 관계만 허용.</b> 자가 관계가 쿼리 결과에 표시되지 않습니다.</li> </ul>

## 복합 관계 추가/편집 대화 상자

이 대화 상자에서는 복합 관계를 사용하여 두 쿼리 노드 간에 연결을 정의할 수 있습니다.



<p><b>액세스 방법</b></p>	<p>엔리치먼트 관리자, 영향 분석 관리자 및 모델링 스튜디오에서 액세스하려면 다음을 수행합니다.</p> <p>엔리치먼트 관리자, 영향 분석 관리자 또는 모델링 스튜디오의 편집 창에서 필수 쿼리 노드를 마우스 오른쪽 버튼으로 클릭하고 <b>복합 관계 추가</b>를 선택합니다.</p> <div style="background-color: #f0f0f0; padding: 5px; margin: 10px 0;"> <p><b>참고:</b> 엔리치먼트 관리자를 사용 중인 경우 편집 창 위쪽에서 <b>쿼리 모드</b>를 선택하면 <b>복합 관계 추가</b> 옵션이 표시됩니다.</p> </div> <p>DFM에서 어댑터 관리에 액세스하려면 다음을 수행합니다.</p> <ol style="list-style-type: none"> <li>1. 리소스 창에서 어댑터를 선택합니다.</li> <li>2. <b>어댑터 정의</b> 탭에서 <b>입력 쿼리</b> 상자 오른쪽의 <b>입력 쿼리 편집</b>  버튼을 클릭하여 입력 쿼리 편집기를 엽니다.</li> <li>3. 필수 쿼리 노드를 마우스 오른쪽 버튼으로 클릭하고 <b>복합 관계 추가</b>를 선택합니다.</li> </ol>
<p><b>중요 정보</b></p>	<p>복합 정의는 필요한 수만큼 만들 수 있습니다.</p>
<p><b>관련 작업</b></p>	<ul style="list-style-type: none"> <li>• <a href="#">"영향 규칙을 정의하는 방법 - 워크플로(408페이지)"</a></li> <li>• <a href="#">"엔리치먼트 규칙을 정의하는 방법 - 시나리오(466페이지)"</a></li> <li>• <a href="#">"TQL 쿼리를 정의하는 방법(23페이지)"</a></li> <li>• <i>HP Universal CMDB 개발자 참조 안내서</i>의 "디스커버리 어댑터 구현"</li> <li>• <a href="#">"패턴 보기를 만드는 방법(241 페이지)"</a></li> <li>• <a href="#">"템플릿을 만드는 방법(242페이지)"</a></li> <li>• <a href="#">"관점을 만드는 방법(243페이지)"</a></li> </ul>
<p><b>참고 항목</b></p>	<ul style="list-style-type: none"> <li>• <a href="#">"복합 관계(18페이지)"</a></li> <li>• <a href="#">"복합 관계를 정의하는 방법 - 시나리오(25페이지)"</a></li> </ul>

아래에서 사용자 인터페이스 요소에 대해 설명합니다.

UI 요소	설명
	<p><b>추가.</b> 복합 정의를 추가합니다.</p> <p>영향 분석 관리자, 엔리치먼트 관리자 및 DFM의 입력 쿼리 편집기에서 트리 플렛 추가 대화 상자를 엽니다. 모델링 스튜디오에서는 테이블에 기본 복합 정의가 입력됩니다. 정의 구성 요소를 편집하려면 <b>편집</b> 버튼을 클릭합니다.</p>

UI 요소	설명
	<b>삭제.</b> 선택한 복합 정의를 삭제합니다.
	<b>조건.</b> 선택한 복합 정의를 편집할 수 있습니다.  영향 분석 관리자, 엔리치먼트 관리자 및 DFM의 입력 쿼리 편집기에서 트리 플렛 편집 대화 상자를 엽니다. 모델링 스튜디오에서는 복합 관계 조건 정의 대화 상자가 열립니다.
<b>최대 단계</b>	디스커버리 프로세스에 포함할 CMDB에서 두 CI 간에 허용되는 최장 경로입니다.  <b>기본값:</b> 5
<b>최소 단계</b>	디스커버리 프로세스에 포함할 CMDB에서 두 CI 간에 허용되는 최단 경로입니다.  <b>기본값:</b> 1
<b>관계</b>	두 쿼리 노드를 연결하는 관계입니다.
<b>관계 방향</b>	다른 쿼리 노드에 종속되는 쿼리 노드를 나타내는 관계의 방향입니다.
<b>관계 이름</b>	복합 관계의 이름입니다.
<b>관계 제한 사항</b>	<p>쿼리 결과에서 자가 관계 또는 동일한 쿼리 노드 간의 관계를 처리하는 방법을 정의하려면 옵션을 선택합니다. 자가 관계는 쿼리 노드에서 자기 자신으로 연결되는 관계입니다.</p> <div style="background-color: #f0f0f0; padding: 5px; margin: 10px 0;"> <p><b>참고:</b> 이 목록은 한 쿼리 노드 또는 동일한 두 쿼리 노드를 선택해야 표시됩니다.</p> </div> <ul style="list-style-type: none"> <li>• <b>모든 관계 허용.</b> 모든 관계가 쿼리 결과에 표시됩니다.</li> <li>• <b>자가 관계만 허용.</b> 자가 관계(자기 자신으로 연결되는 관계)만 쿼리 결과에 표시됩니다.</li> <li>• <b>자가가 아닌 관계만 허용.</b> 자가 관계가 쿼리 결과에 표시되지 않습니다.</li> </ul>

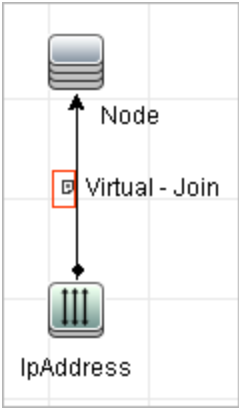
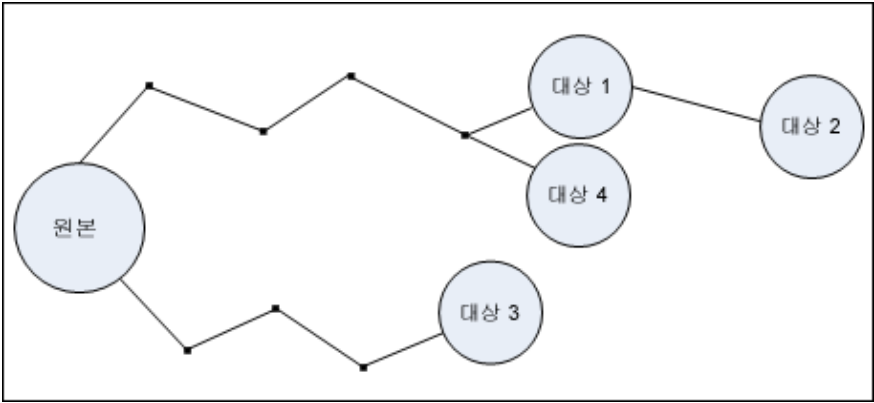
UI 요소	설명
<p><b>쿼리 결과에 요소 표시</b></p>	<p>조인 또는 복합 관계와 관련된 쿼리 결과를 포함하려면 <b>쿼리 결과에 요소 표시</b>를 선택합니다. 기본적으로 이 옵션이 선택됩니다. 이 확인란이 선택되어 있지 않으면 편집 창에서 관계 이름 왼쪽에 <b>쿼리 결과에서 숨김 표시기</b> <input type="checkbox"/>가 표시됩니다. 이 상자는 관계와 관련된 쿼리 결과가 토폴로지 맵에 표시되지 않음을 나타냅니다.</p> 
<p><b>원본과 대상 CI 사이의 전체 경로 표시</b></p>	<p>이 옵션을 선택하면 쿼리 결과에 CI를 연결하는 관계의 실제 이름과, 원본 CI와 대상 CI 간의 전체 경로가 표시됩니다.</p>
<p><b>원본</b></p>	<p>필수 원본 쿼리 노드입니다.</p>
<p><b>첫 번째 복합 수준에서 중지</b></p>	<p>시스템에서 경로의 첫 번째 대상에 도달하면 TQL 쿼리 결과 조회를 중지하도록 하려면 이 옵션을 선택합니다.</p> <p>다음 샘플 복합 링크 정의에서는 <b>깊이</b>가 10으로 정의되어 있고 <b>첫 번째 복합 수준에서 중지</b>가 선택되어 있습니다.</p>  <p>TQL 쿼리 결과에는 수준 1(경로에서 발견된 첫 CI)에 있는 <b>대상 1, 대상 3, 대상 4</b>가 포함됩니다. <b>대상 2</b>는 수준 2(경로에서 발견된 둘째 CI)에 있으므로 TQL 결과에 포함되지 않습니다.</p>
<p><b>대상</b></p>	<p>필수 대상 쿼리 노드입니다.</p>

## 조인 관계 추가/편집 대화 상자

이 대화 상자에서는 조인 관계를 정의할 수 있습니다.

<p><b>액세스 방법</b></p>	<p>엔리치먼트 관리자, 영향 분석 관리자 및 모델링 스튜디오에서 액세스하려면 다음을 수행합니다.</p> <p>엔리치먼트 관리자, 영향 분석 관리자 또는 모델링 스튜디오의 편집 창에서 필수 쿼리 노드를 마우스 오른쪽 버튼으로 클릭하고 <b>조인 관계 추가</b>를 선택합니다.</p> <p><b>참고:</b> 엔리치먼트 관리자를 사용 중인 경우 편집 창 위쪽에서 <b>쿼리 모드</b>를 선택하면 <b>조인 관계 추가</b> 옵션이 표시됩니다.</p> <p>DFM에서 어댑터 관리에 액세스하려면 다음을 수행합니다.</p> <ol style="list-style-type: none"> <li>1. 리소스 창에서 어댑터를 선택합니다.</li> <li>2. <b>어댑터 정의</b> 탭에서 <b>입력 쿼리</b> 상자 오른쪽의 <b>입력 쿼리 편집</b>  버튼을 클릭하여 입력 쿼리 편집기를 엽니다.</li> <li>3. 필수 쿼리 노드를 마우스 오른쪽 버튼으로 클릭하고 <b>조인 관계 추가</b>를 선택합니다.</li> </ol>
<p><b>중요 정보</b></p>	<p>모델링 스튜디오에서 대화 상자에 액세스할 때는 대화 상자 자체 내에서 특성과 연산자를 선택합니다. 영향 분석 관리자 또는 엔리치먼트 관리자에서 대화 상자에 액세스할 때는 조인 관계 조건 대화 상자에서 특성과 연산자를 선택합니다.</p> <p><b>참고:</b> 조인 관계 조건에 대해 유형 목록의 특성을 선택할 수 없습니다.</p>
<p><b>관련 작업</b></p>	<ul style="list-style-type: none"> <li>• <a href="#">"영향 규칙을 정의하는 방법 - 워크플로(408페이지)"</a></li> <li>• <a href="#">"엔리치먼트 규칙을 정의하는 방법 - 시나리오(466페이지)"</a></li> <li>• <a href="#">"TQL 쿼리를 정의하는 방법(23페이지)"</a></li> <li>• <i>HP Universal CMDB 개발자 참조 안내서</i>의 "디스커버리 어댑터 구현"</li> <li>• <a href="#">"패턴 보기를 만드는 방법(241 페이지)"</a></li> <li>• <a href="#">"템플릿을 만드는 방법(242페이지)"</a></li> <li>• <a href="#">"관점을 만드는 방법(243페이지)"</a></li> </ul>
<p><b>참고 항목</b></p>	<ul style="list-style-type: none"> <li>• <a href="#">"조인 관계(18페이지)"</a></li> <li>• <a href="#">"조인 관계를 정의하는 방법 - 시나리오(28페이지)"</a></li> </ul>

아래에서 사용자 인터페이스 요소에 대해 설명합니다. 레이블이 없는 요소는 꺾쇠 괄호 안에 표시됩니다.

UI 요소	설명
	<b>추가.</b> 조인 정의를 정의할 수 있습니다. 영향 분석 관리자, 엔리치먼트 관리자 및 DFM의 입력 쿼리 편집기에서 조인 관계 조건 대화 상자를 엽니다. 모델링 스튜디오에서는 선택한 특성과 연산자가 목록에 추가됩니다.
	<b>삭제.</b> 선택한 조인 정의를 삭제합니다.
	<b>편집.</b> 조인 정의를 편집할 수 있습니다. 조인 관계 조건 대화 상자를 엽니다.  <b>참고:</b> 모델링 스튜디오에서는 이 옵션을 사용할 수 없습니다.
<쿼리 노드1 특성> 상자	<end_1> 쿼리 노드의 특성을 선택합니다.  <b>참고:</b> 이 옵션은 모델링 스튜디오에서만 사용 가능합니다.
<쿼리 노드2 특성> 상자	<end_2> 쿼리 노드의 특성을 선택합니다.  <b>참고:</b> 이 옵션은 모델링 스튜디오에서만 사용 가능합니다.
<선택한 쿼리 노드1> 열	선택한 쿼리 노드입니다. 첫 번째 특성은 <end_1>에 적용됩니다.
<선택한 쿼리 노드2> 열	선택한 쿼리 노드입니다. 두 번째 특성은 <end_2>에 적용됩니다.
AND	모든 조인 정의가 <b>AND</b> 연산자로 연결됩니다.  <b>참고:</b> 모델링 스튜디오에서는 사용할 수 없습니다.
연산자 상자	연산자를 선택합니다. 사용 가능한 연산자에 대한 자세한 내용은 " <a href="#">조인 관계 조건 대화 상자(67페이지)</a> "를 참조하십시오.  <b>참고:</b> 이 옵션은 모델링 스튜디오에서만 사용 가능합니다.
연산자 열	조인 관계 조건 대화 상자에서 선택한 연산자입니다. 연산자 정의에 대한 자세한 내용은 " <a href="#">특성 연산자 정의(37페이지)</a> "를 참조하십시오.
관계 방향	다른 쿼리 노드에 종속되는 쿼리 노드를 나타내는 관계의 방향입니다.
관계 이름	조인 관계의 이름입니다.

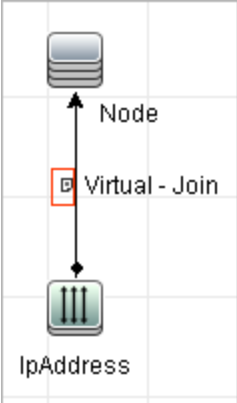
UI 요소	설명
<p><b>관계 제한 사항</b></p>	<p>쿼리 결과에서 자가 관계 또는 동일한 쿼리 노드 간의 관계를 처리하는 방법을 정의하려면 옵션을 선택합니다. 자가 관계는 쿼리 노드에서 자기 자신으로 연결되는 관계입니다.</p> <p><b>참고:</b> 이 목록은 한 쿼리 노드 또는 동일한 두 쿼리 노드를 선택해야 표시됩니다.</p> <ul style="list-style-type: none"> <li>• <b>모든 관계 허용.</b> 모든 관계가 쿼리 결과에 표시됩니다.</li> <li>• <b>자가 관계만 허용.</b> 자가 관계(자기 자신으로 연결되는 관계)만 쿼리 결과에 표시됩니다.</li> <li>• <b>자가가 아닌 관계만 허용.</b> 자가 관계가 쿼리 결과에 표시되지 않습니다.</li> </ul>
<p><b>쿼리 결과에 관계 표시</b></p>	<p>조인 또는 복합 관계와 관련된 쿼리 결과를 포함하려면 <b>쿼리 결과에 관계 표시</b>를 선택합니다. 기본적으로 이 옵션이 선택됩니다. 이 확인란이 선택되어 있지 않으면 편집 창에서 관계 이름 왼쪽에 <b>쿼리 결과에서 숨김 표시기</b> <input type="checkbox"/>가 나타납니다. 해당 관계와 관련된 쿼리 결과는 토폴로지 맵에 표시되지 않습니다.</p> 

## 관계 추가/편집 대화 상자

이 대화 상자에서는 TQL 쿼리의 두 쿼리 노드 간에 연결을 정의할 수 있습니다.

<p><b>액세스 방법</b></p>	<p>엔리치먼트 관리자, 영향 분석 관리자 및 모델링 스튜디오에서 액세스하려면 다음 중 하나를 수행합니다.</p> <ul style="list-style-type: none"> <li>• 엔리치먼트 관리자, 영향 분석 관리자 또는 모델링 스튜디오의 편집 창에서 필수 쿼리 노드를 마우스 오른쪽 버튼으로 클릭하고 <b>관계 추가</b>를 선택합니다.</li> <li>• <b>관계 만들기</b>  버튼을 클릭하고 필수 쿼리 노드 간에 선을 그립니다. 관계 유형 선택 대화 상자가 열립니다. <b>일반 관계</b>를 선택합니다.</li> </ul> <p><b>참고:</b> 엔리치먼트 관리자를 사용 중인 경우 편집 창 위쪽에서 <b>쿼리 모드</b>를 선택하면 <b>관계 추가</b> 옵션이 표시됩니다.</p> <p>DFM에서 어댑터 관리에 액세스하려면 다음을 수행합니다.</p> <ol style="list-style-type: none"> <li>1. 리소스 창에서 어댑터를 선택합니다.</li> <li>2. <b>어댑터 정의</b> 탭에서 <b>입력 쿼리</b> 상자 오른쪽의 <b>입력 쿼리 편집</b>  버튼을 클릭하여 입력 쿼리 편집기를 엽니다.</li> <li>3. 필수 쿼리 노드를 마우스 오른쪽 버튼으로 클릭하고 <b>관계 추가</b>를 선택합니다.</li> </ol>
<p><b>중요 정보</b></p>	<p>선택한 두 쿼리 노드 또는 단일 쿼리 노드에 유효한 관계가 없는 경우에는 이 옵션이 표시되지 않습니다.</p>
<p><b>관련 작업</b></p>	<ul style="list-style-type: none"> <li>• <a href="#">"영향 규칙을 정의하는 방법 - 워크플로(408페이지)"</a></li> <li>• <a href="#">"엔리치먼트 규칙을 정의하는 방법 - 시나리오(466페이지)"</a></li> <li>• <a href="#">"TQL 쿼리를 정의하는 방법(23페이지)"</a></li> <li>• <i>HP Universal CMDB 개발자 참조 안내서</i>의 "디스커버리 어댑터 구현"</li> <li>• <a href="#">"패턴 보기를 만드는 방법(241 페이지)"</a></li> <li>• <a href="#">"템플릿을 만드는 방법(242페이지)"</a></li> <li>• <a href="#">"관점을 만드는 방법(243페이지)"</a></li> </ul>
<p><b>참고 항목</b></p>	<ul style="list-style-type: none"> <li>• <a href="#">"TQL 쿼리에 쿼리 노드 및 관계를 추가하는 방법(24페이지)"</a></li> <li>• <a href="#">"CI 유형 관계(426페이지)"</a></li> </ul>

아래에서 사용자 인터페이스 요소에 대해 설명합니다. 레이블이 없는 요소는 꺾쇠 괄호 안에 표시됩니다.

UI 요소	설명
	<b>모두 확장.</b> 관계 트리의 모든 폴더를 확장합니다.
	<b>모두 축소.</b> 관계 트리의 모든 폴더를 축소합니다.
<b>트리 보기</b> 	<p><b>트리 보기.</b> 관계 트리의 표시 형식을 선택할 수 있습니다. 다음 옵션을 사용할 수 있습니다.</p> <ul style="list-style-type: none"> <li>• 표시 레이블 사용</li> <li>• 클래스 이름 사용</li> <li>• 레거시 이름 사용[클래스 이름]</li> </ul>
<b>&lt;관계 트리&gt;</b>	두 쿼리 노드 간의 연결을 정의하는 관계를 선택합니다.
<b>관계 방향</b>	다른 쿼리 노드에 종속되는 쿼리 노드를 나타내는 관계의 방향입니다.
<b>관계 이름</b>	관계의 이름입니다.
<b>관계 제한 사항</b>	<p>쿼리 결과에서 자가 관계 또는 동일한 쿼리 노드 간의 관계를 처리하는 방법을 정의하려면 옵션을 선택합니다. 자가 관계는 쿼리 노드에서 자기 자신으로 연결되는 관계입니다.</p> <p><b>참고:</b> 이 목록은 한 쿼리 노드 또는 동일한 두 쿼리 노드를 선택해야 표시됩니다.</p> <ul style="list-style-type: none"> <li>• <b>모든 관계 허용.</b> 모든 관계가 쿼리 결과에 표시됩니다.</li> <li>• <b>자가 관계만 허용.</b> 자가 관계(자기 자신으로 연결되는 관계)만 쿼리 결과에 표시됩니다.</li> <li>• <b>자가가 아닌 관계만 허용.</b> 자가 관계가 쿼리 결과에 표시되지 않습니다.</li> </ul>

## 관련 쿼리 노드 추가 마법사

이 마법사에서는 TQL 쿼리를 작성할 수 있습니다.





<p><b>액세스 방법</b></p>	<p>엔리치먼트 관리자, 영향 분석 관리자 및 모델링 스튜디오에서 액세스하려면 다음을 수행합니다.</p> <p>편집 창에서 필수 쿼리 노드를 마우스 오른쪽 버튼으로 클릭하고 <b>관련 쿼리 노드 추가</b>를 선택합니다.</p> <div style="background-color: #f0f0f0; padding: 5px; margin: 10px 0;"> <p><b>참고:</b> 엔리치먼트 관리자를 사용 중인 경우 편집 창 위쪽에서 <b>쿼리 모드</b>를 선택하면 관련 쿼리 노드 추가 옵션이 표시됩니다.</p> </div> <p>DFM에서 Universal Discovery에 액세스하려면 다음을 수행합니다.</p> <ol style="list-style-type: none"> <li>1. 디스커버리 모듈 창에서 작업을 선택합니다.</li> <li>2. 속성 탭에서 트리거 쿼리를 선택합니다. <b>쿼리 편집기 열기</b>  버튼을 클릭하여 <b>트리거 쿼리 편집기</b>를 엽니다.</li> <li>3. 필수 쿼리 노드를 마우스 오른쪽 버튼으로 클릭하고 <b>관련 쿼리 노드 추가 마법사</b>를 선택합니다.</li> </ol> <p>DFM에서 어댑터 관리에 액세스하려면 다음을 수행합니다.</p> <ol style="list-style-type: none"> <li>1. 리소스 창에서 어댑터를 선택합니다.</li> <li>2. <b>어댑터 정의</b> 탭에서 <b>입력 쿼리</b> 상자 오른쪽의 <b>입력 쿼리 편집</b>  버튼을 클릭하여 입력 쿼리 편집기를 엽니다.</li> <li>3. 필수 쿼리 노드를 마우스 오른쪽 버튼으로 클릭하고 <b>관련 쿼리 노드 추가 마법사</b>를 선택합니다.</li> </ol>
<p><b>중요 정보</b></p>	<p>TQL 쿼리가 비어 있는 경우 왼쪽 창의 CI 유형 탭 또는 CI 유형 선택기에 표시된 트리에서 필수 TQL 쿼리 노드를 편집 창으로 끕니다.</p>
<p><b>관련 작업</b></p>	<ul style="list-style-type: none"> <li>• <a href="#">"영향 규칙을 정의하는 방법 - 워크플로(408페이지)"</a></li> <li>• <a href="#">"엔리치먼트 규칙을 정의하는 방법 - 시나리오(466페이지)"</a></li> <li>• <a href="#">"TQL 쿼리를 정의하는 방법(23페이지)"</a></li> <li>• <i>HP Universal CMDB 개발자 참조 안내서</i>의 "디스커버리 어댑터 구현"</li> <li>• <a href="#">"패턴 보기를 만드는 방법(241페이지)"</a></li> <li>• <a href="#">"템플릿을 만드는 방법(242페이지)"</a></li> <li>• <a href="#">"관정을 만드는 방법(243페이지)"</a></li> </ul>
<p><b>마법사 맵</b></p>	<p>관련 쿼리 노드 추가 마법사에는 다음이 포함됩니다.</p> <p><a href="#">"관련 쿼리 노드 유형 페이지"</a> &gt; <a href="#">"관계 유형 페이지"</a> &gt; <a href="#">"관련 쿼리 노드 속성 페이지"</a> &gt; <a href="#">"관련 쿼리 노드 인스턴스 페이지"</a></p>
<p><b>참고 항목</b></p>	<p><a href="#">"TQL(토폴로지 쿼리 언어) 개요(15페이지)"</a></p>

## 관련 쿼리 노드 유형 페이지

이 마법사 페이지에서는 TQL 쿼리에 쿼리 노드를 추가할 수 있습니다.

<p><b>중요 정보</b></p>	<p>TQL 쿼리가 비어 있는 경우 구성 항목 유형 창에 표시된 트리에서 필수 TQL 쿼리 노드를 편집 창으로 끕니다.</p> <p>관련 쿼리 노드 추가 마법사에 대한 일반 정보는 "<a href="#">관련 쿼리 노드 추가 마법사 (52페이지)</a>"를 참조하십시오.</p>
<p><b>마법사 맵</b></p>	<p>"<a href="#">관련 쿼리 노드 추가 마법사</a>"에는 다음 항목이 포함됩니다.</p> <p>"<a href="#">관련 쿼리 노드 유형 페이지</a>" &gt; "<a href="#">관계 유형 페이지</a>" &gt; "<a href="#">관련 쿼리 노드 속성 페이지</a>" &gt; "<a href="#">관련 쿼리 노드 인스턴스 페이지</a>"</p>

아래에서 사용자 인터페이스 요소에 대해 설명합니다. 레이블이 없는 요소는 꺾쇠 괄호 안에 표시됩니다.

UI 요소	설명
	<p><b>모두 확장.</b> 트리의 모든 폴더를 확장합니다.</p>
	<p><b>모두 축소.</b> 트리의 모든 폴더를 축소합니다.</p>
<p><b>트리 보기</b> </p>	<p><b>트리 보기.</b> CI 유형 트리의 표시 형식을 선택할 수 있습니다. 다음 옵션을 사용할 수 있습니다.</p> <ul style="list-style-type: none"> <li>표시 레이블 사용</li> <li>클래스 이름 사용</li> <li>레거시 이름 사용[클래스 이름]</li> </ul> <p><b>참고:</b> 이 기능은 모델링 스튜디오에서만 사용 가능합니다.</p>
<p><b>&lt;쿼리 노드&gt; 필수</b></p>	<p>관계 카디널리티를 정의합니다. 자세한 내용은 "<a href="#">쿼리 노드 속성/관계 속성 대화 상자(69페이지)</a>"를 참조하십시오.</p> <ul style="list-style-type: none"> <li>쿼리 결과에서 관계의 반대쪽 끝에 쿼리 노드의 인스턴스를 최소한 하나 이상 포함하려면, 각 쿼리 노드에 대해 <b>&lt;쿼리 노드&gt; 필수</b>를 선택합니다. 이 확인란을 선택하면 관계에 카디널리티 값 1..*가 지정됩니다.</li> <li>관계에 카디널리티 값 0..*를 지정하려면 <b>&lt;쿼리 노드&gt; 필수</b> 확인란 선택을 취소합니다.</li> </ul>

UI 요소	설명
<b>&lt;TQL 쿼리 노드 계층 트리&gt;</b>	<p>필수 쿼리 노드를 선택합니다. 선택한 쿼리 노드는 <b>요소 이름</b> 상자에 나타납니다.</p> <p>이 목록에는 선택한(원본) 쿼리 노드에 대해 유효한 관계가 지정된 CI 유형의 쿼리 노드만 포함됩니다.</p> <p>각 쿼리 노드의 오른쪽에는 해당 CI 유형에 대해 CMDB에 있는 CI 인스턴스의 수가 표시됩니다. 인스턴스 수는 관련 쿼리 노드 추가 마법사를 닫았다가 다시 열어야 업데이트됩니다.</p> <p><b>참고:</b> 계층 트리의 첫 번째 쿼리 노드가 기본적으로 선택됩니다.</p>
<b>요소 이름</b>	<p>(선택 사항) 선택한 쿼리 노드의 이름을 포함합니다. 기본적으로 CI 유형이 요소 이름으로 할당됩니다.</p> <p><b>요소 이름</b> 상자에서 TQL 쿼리 노드의 이름을 바꿔서 고유한 레이블을 지정할 수 있습니다. 이는 TQL 쿼리에 동일한 CI 유형의 쿼리 노드가 여러 개 있는 경우 유용할 수 있습니다.</p>
<b>인스턴스를 포함하는 CIT만 표시</b>	<p>CMDB에 인스턴스가 있는 CIT만 표시하려면 이 확인란을 선택합니다. 이 확인란을 선택하지 않으면 트리에는 원본 쿼리 노드에 대한 올바른 링크가 있는 모든 CIT가 포함됩니다.</p> <p><b>참고:</b> 인스턴스를 포함하는 CIT만 표시 확인란은 기본적으로 선택됩니다.</p>

## 관계 유형 페이지

이 마법사 페이지에서는 TQL 쿼리에 관계를 추가할 수 있습니다.

<b>마법사 맵</b>	<p>"<a href="#">관련 쿼리 노드 추가 마법사</a>"에는 다음 항목이 포함됩니다.</p> <p>"<a href="#">관련 쿼리 노드 유형 페이지</a>" &gt; "<a href="#">관계 유형 페이지</a>" &gt; "<a href="#">관련 쿼리 노드 속성 페이지</a>" &gt; "<a href="#">관련 쿼리 노드 인스턴스 페이지</a>"</p>
--------------	--

아래에서 사용자 인터페이스 요소에 대해 설명합니다. 레이블이 없는 요소는 꺾쇠 괄호 안에 표시됩니다.

UI 요소	설명
트리 보기 	<p><b>트리 보기.</b> 관계 트리의 표시 형식을 선택할 수 있습니다. 다음 옵션을 사용할 수 있습니다.</p> <ul style="list-style-type: none"> <li>• 표시 레이블 사용</li> <li>• 클래스 이름 사용</li> <li>• 레거시 이름 사용[클래스 이름]</li> </ul> <p><b>참고:</b> 이 기능은 모델링 스튜디오에서만 사용 가능합니다.</p>
<TQL 쿼리 관계 계층 트리>	필수 관계를 선택합니다.
관계 방향	필수 관계 방향을 선택합니다. 방향은 한 쿼리 노드에 종속된 다른 쿼리 노드를 나타냅니다.
관계 이름	관계의 이름입니다.
관계 제한 사항	쿼리 결과에서 자가 관계 또는 동일한 쿼리 노드 간의 관계를 처리하는 방법을 정의하려면 옵션을 선택합니다. 자가 관계는 쿼리 노드에서 자기 자신으로 연결되는 관계입니다.
관계 유형	선택한 쿼리 노드 간의 연결을 정의하는 유효한 관계입니다. 상자에는 관계 계층 트리에서 선택한 관계가 표시됩니다.
인스턴스를 포함하는 관계만 표시	CMDB에 인스턴스가 있는 관계만 표시됩니다. 이 확인란을 선택하지 않으면 트리에는 선택한 쿼리 노드 간의 모든 유효한 관계가 포함됩니다.

## 관련 쿼리 노드 속성 페이지

이 마법사 페이지에서는 쿼리 노드 또는 관계에 특성 조건을 추가하여 쿼리에 표시되는 쿼리 노드 수를 제한하는 식을 만들 수 있습니다.

<p><b>중요 정보</b></p>	<p>각 행은 지정한 특성 조건을 나타냅니다. And/Or 열과 괄호 열을 사용하여 여러 조건을 연결합니다. 이러한 방법으로 더 정확한 논리 문을 구성하여 필요한 결과를 생성할 수 있습니다.</p> <p>모델링 스튜디오에서 마법사에 액세스할 경우 이 마법사 페이지에는 <b>특성</b>, <b>요소 유형</b> 및 <b>요소 레이아웃</b>의 세 개 탭이 표시됩니다. <b>특성</b> 탭에는 아래에서 설명하는 요소가 포함됩니다. <b>요소 유형</b> 탭에 대한 자세한 내용은 "<b>요소 유형 탭(76페이지)</b>"을 참조하십시오. <b>요소 레이아웃</b> 탭에 대한 자세한 내용은 "<b>요소 레이아웃 탭(78페이지)</b>"을 참조하십시오.</p>
<p><b>마법사 맵</b></p>	<p>"<b>관련 쿼리 노드 추가 마법사</b>"에는 다음 항목이 포함됩니다.</p> <p>"<b>관련 쿼리 노드 유형 페이지</b>" &gt; "<b>관계 유형 페이지</b>" &gt; "<b>관련 쿼리 노드 속성 페이지</b>" &gt; "<b>관련 쿼리 노드 인스턴스 페이지</b>"</p>

아래에서 사용자 인터페이스 요소에 대해 설명합니다.

UI 요소	설명
	<p><b>추가.</b> 특성 조건 행을 추가합니다. 특성 이름, 연산자 및 값을 선택하여 특성 조건을 정의합니다.</p>
	<p><b>삭제.</b> 선택한 특성 조건을 삭제합니다.</p>
	<p><b>위로.</b> 선택한 행을 위로 이동합니다.</p>
	<p><b>아래로.</b> 선택한 행을 아래로 이동합니다.</p>
	<p><b>조건 표시.</b> 팝업 대화 상자에 선택한 조건의 기준을 표시합니다.</p>
<p><b>And/Or</b></p>	<p><b>And/Or</b> 필드 안을 클릭하고 <b>And</b> 또는 <b>Or</b>을 선택하여 다중 조건을 연결합니다.</p>
<p><b>특성 이름</b></p>	<p>목록에서 특성을 선택합니다.</p>
<p><b>괄호 ( )</b></p>	<p><b>괄호</b> 상자 안을 클릭하여 보다 복잡한 논리 문을 작성하는 데 사용할 수 있는 괄호 목록을 표시합니다.</p>
<p><b>조건</b></p>	<p>이 인스턴스 대화 상자에 정의된 특성 조건 정의를 포함합니다.</p>
<p><b>하위 유형 포함</b></p>	<p>선택한 Ci와 해당 하위 항목을 모두 토폴로지 맵에 표시합니다.</p> <p><b>참고:</b> 이 확인란은 엔리치먼트 관리자 및 영향 분석 관리자에서만 사용 가능합니다.</p>

UI 요소	설명
NOT	<p>조건문이 정의된 내용과 반대의 작업을 수행하도록 하려면 <b>NOT</b>을 선택합니다.</p> <p><b>참고:</b> NOT을 선택하는 경우 쿼리 결과에는 값이 할당되지 않은 CI 인스턴스의 데이터가 포함되지 않습니다. 예를 들어 시스템에 세 노드가 포함되어 있다고 가정해 보겠습니다. 노드1에는 값 A, 노드2에는 값 B가 할당되어 있고 노드3에는 값이 할당되어 있지 않습니다. A와 같은 모든 노드를 검색하는 쿼리를 만들고 <b>NOT</b>을 선택하는 경우, 노드3에는 값이 할당되어 있지 않으므로 쿼리 결과에는 노드2만 포함됩니다.</p>
연산자	<p>필수 연산자를 선택합니다. 자세한 내용은 "<a href="#">특성 연산자 정의(37페이지)</a>"를 참조하십시오.</p>
쿼리 결과에 요소 표시	<p>편집 창에 선택한 TQL 쿼리 노드를 표시하려면 <b>쿼리 결과에 요소 표시</b>를 선택합니다. 이 확인란이 선택되어 있지 않으면 편집 창에서 선택한 TQL 쿼리 노드 오른쪽에 <b>쿼리 결과에서 숨김 표시기</b> 가 나타납니다.</p> <div data-bbox="521 863 980 1234" data-label="Diagram"> </div> <p>해당 TQL 쿼리 노드와 관련된 쿼리 결과는 토폴로지 맵에 표시되지 않습니다. 이는 특정 관계 또는 TQL 쿼리 노드가 쿼리를 작성하는 데는 필요하지만 결과에는 필요하지 않은 경우에 유용할 수 있습니다. 예를 들어 Windows는 특정 IP 주소를 정의하여 네트워크에 연결되지만, 쿼리 결과에서는 IP 주소 요소만 표시하고 Windows 요소는 표시하지 않을 수 있습니다.</p>
값	<p>특성의 값을 입력하거나 선택합니다. <b>값</b> 옵션은 선택한 특성 유형에 따라 달라집니다.</p>



## 관련 쿼리 노드 인스턴스 페이지

이 마법사 페이지에는 테이블에서 선택한 TQL 쿼리 노드에 대해 발견된 모든 인스턴스가 표시됩니다.

<p><b>중요 정보</b></p>	<p>보고서에 표시되는 열은 선택한 CI 유형에 따라 달라집니다.</p> <p>기본적으로는 CI 유형 관리자에서 <b>자산 데이터, 관리됨 및 비교 가능</b> 특성 한 정자를 사용하여 정의된 특성에 해당하는 열만 대화 상자에 열로 표시됩니다. 자세한 내용은 "<a href="#">특성 페이지(444페이지)</a>"를 참조하십시오.</p> <p>필요한 경우에는 <b>숨긴 열 표시</b> 버튼을 클릭하여 표시로 정의되어 있지만 정적은 아닌 특성을 표시할 수 있습니다. 정적 특성에 대한 자세한 내용은 "<a href="#">특성 페이지(444페이지)</a>"를 참조하십시오.</p> <div style="background-color: #f0f0f0; padding: 5px; margin-top: 10px;"> <p><b>참고:</b> 관련 쿼리 노드 인스턴스 페이지에 포함되는 요소에 대한 자세한 내용은 "<a href="#">CI 인스턴스 대화 상자(62페이지)</a>"를 참조하십시오.</p> </div>
<p><b>마법사 맵</b></p>	<p>"<a href="#">관련 쿼리 노드 추가 마법사</a>"에는 다음 항목이 포함됩니다.</p> <p>"<a href="#">관련 쿼리 노드 유형 페이지</a>" &gt; "<a href="#">관계 유형 페이지</a>" &gt; "<a href="#">관련 쿼리 노드 속성 페이지</a>" &gt; "<a href="#">관련 쿼리 노드 인스턴스 페이지</a>"</p>

## 트리플렛 추가 대화 상자

이 대화 상자에서는 하위 그래프 정의, 복합 관계 또는 계산된 관계를 만들 때 원본 CI에서 대상 CI로 연결되는 토폴로지 그래프의 경로에서 허용되는 단계를 정의할 수 있습니다.

<p><b>액세스 방법</b></p>	<p>엔리치먼트 관리자, 영향 분석 관리자 또는 DFM의 입력 쿼리 편집기에서 다음을 수행합니다.</p> <ul style="list-style-type: none"> <li>• 복합 관계 추가 대화 상자에서 <b>추가</b>  버튼을 클릭합니다. 자세한 내용은 "<a href="#">복합 관계 추가/편집 대화 상자(44페이지)</a>"를 참조하십시오.</li> <li>• 하위 그래프 정의 대화 상자에서 <b>추가</b>  를 클릭합니다. 자세한 내용은 "<a href="#">하위 그래프 정의 대화 상자(85페이지)</a>"를 참조하십시오.</li> </ul> <p>CI 유형 관리자에 있는 CI 유형 창의 드롭다운 목록에서 <b>계산된 관계</b>를 선택합니다. 편집 창에서 <b>트리플렛</b> 페이지를 선택하고 <b>추가</b>  를 클릭합니다.</p>
<p><b>중요 정보</b></p>	<p>토폴로지 그래프에 포함할 쿼리 노드 및 관계를 선택합니다.</p> <div style="background-color: #f0f0f0; padding: 5px; margin-top: 10px;"> <p><b>참고:</b> 하위 그래프 정의 대화 상자에서 트리플렛 추가 대화 상자에 액세스할 때만 조건 필드가 표시됩니다.</p> </div>

<p><b>관련 작업</b></p>	<ul style="list-style-type: none"> <li>• <a href="#">"영향 규칙을 정의하는 방법 - 워크플로(408페이지)"</a></li> <li>• <a href="#">"엔리치먼트 규칙을 정의하는 방법 - 시나리오(466페이지)"</a></li> <li>• <a href="#">"TQL 쿼리를 정의하는 방법(23페이지)"</a></li> <li>• <i>HP Universal CMDB 개발자 참조 안내서</i>의 "디스커버리 어댑터 구현"</li> <li>• <a href="#">"패턴 보기를 만드는 방법(241 페이지)"</a></li> <li>• <a href="#">"템플릿을 만드는 방법(242페이지)"</a></li> <li>• <a href="#">"관점을 만드는 방법(243페이지)"</a></li> </ul>
<p><b>참고 항목</b></p>	<ul style="list-style-type: none"> <li>• <a href="#">"복합 관계(18페이지)"</a></li> <li>• <a href="#">"복합 관계를 정의하는 방법 - 시나리오(25페이지)"</a></li> <li>• <a href="#">"하위 그래프 정의(22페이지)"</a></li> </ul>

아래에서 사용자 인터페이스 요소에 대해 설명합니다.

UI 요소	설명
	<p><b>조건.</b> 선택한 원본 및 대상 쿼리 노드에 대해 특성 조건을 정의할 수 있습니다. 하위 그래프 정의 대화 상자에서 트리플렛 추가 대화 상자를 여는 경우, 하위 그래프 조건 정의 대화 상자가 열립니다. 복합 관계 추가 대화 상자에서 트리플렛 추가 대화 상자를 여는 경우에는 복합 관계 조건 정의 대화 상자가 열립니다.</p> <p><b>원본</b> 또는 <b>대상</b> 목록에서 쿼리 노드를 선택해야 <b>조건</b> 버튼을 사용할 수 있습니다.</p> <div style="background-color: #f0f0f0; padding: 5px; margin-top: 10px;"> <p><b>참고:</b> CI 유형 관리자에서 원본 및 대상 쿼리 노드에 대해 특성 조건을 정의할 수는 없습니다.</p> </div>
<p><b>관계</b></p>	<p>두 쿼리 노드를 연결하는 데 사용할 수 있는 관계를 선택합니다. 사용 가능한 관계 목록은 두 쿼리 노드를 모두 정의해야 표시됩니다.</p>
<p><b>관계 방향</b></p>	<p>필수 방향을 선택합니다. 설정하는 관계 방향에 따라 쿼리 결과가 달라집니다. 예는 <a href="#">"복합 정의에 대해 다른 관계 방향 설정(61 페이지)"</a>을 참조하십시오.</p> <div style="background-color: #f0f0f0; padding: 5px; margin-top: 10px;"> <p><b>참고:</b> 관계 목록은 원본 및 대상을 선택할 때까지 비어 있습니다.</p> </div>
<p><b>원본</b></p>	<p>필수 원본 쿼리 노드를 선택합니다.</p>
<p><b>대상</b></p>	<p>필수 대상 쿼리 노드를 선택합니다.</p>



### 복합 정의에 대해 다른 관계 방향 설정

관계 방향을 다르게 설정하면 다른 TQL 결과를 얻을 수 있습니다. 예를 들어 실제 업무를 수행할 때는 아래 그림과 같이 CIT **a**의 쿼리 노드와 CIT **b**의 쿼리 노드를 연결하는 복합 관계를 만들 수 있습니다. 값이는 5에서 정의됩니다. 자세한 내용은 "[값이\(87페이지\)](#)"를 참조하십시오.

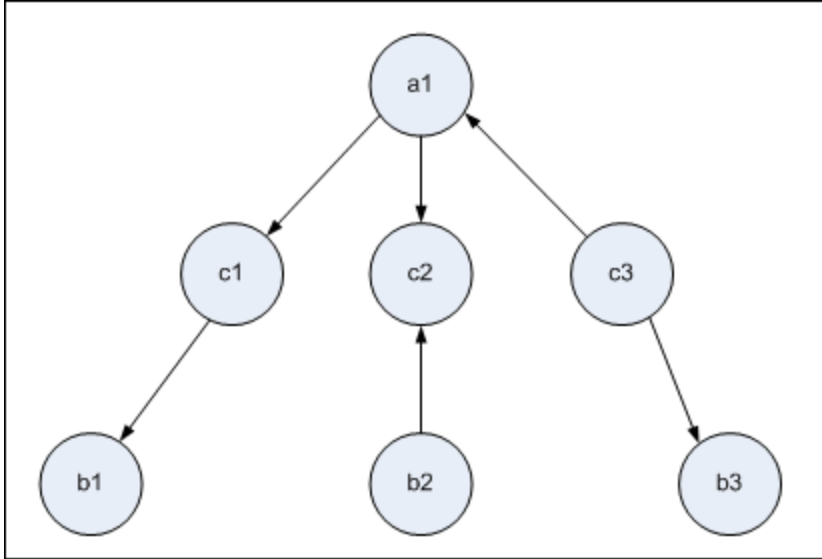

트리플릿 추가 대화 상자에서 다른 관계 방향을 사용하여 쿼리 노드 **a**와 **b**를 연결하는 복합 정의를 만들 수 있습니다.

복합 정의	원본	대상	관계	관계 방향
#1	쿼리 노드 <b>a</b>	쿼리 노드 <b>c</b>	<관계>	원본 --> 대상
#2	쿼리 노드 <b>c</b>	쿼리 노드 <b>b</b>	<관계>	원본 --> 대상
#3	쿼리 노드 <b>c</b>	쿼리 노드 <b>b</b>	<관계>	원본 <-- 대상

- 복합 정의 1과 2를 사용하는 경우 다음 쿼리가 생성됩니다.

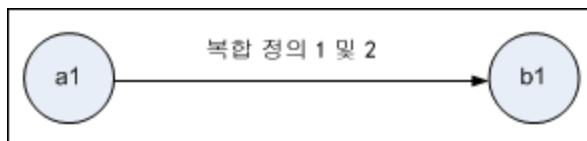

- 복합 정의 1과 3을 사용하는 경우 다음 쿼리가 생성됩니다.

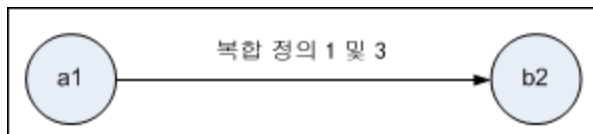

- 복합 정의 1, 2, 3을 사용하는 경우 다음 쿼리가 생성됩니다.

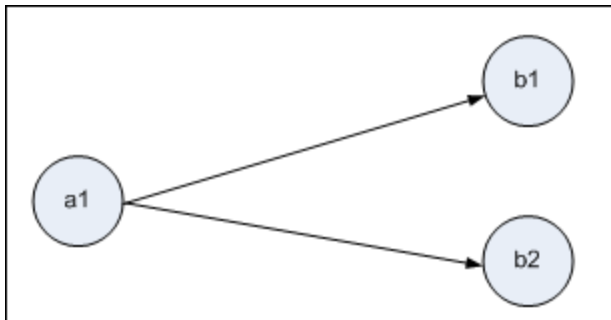

## CI 인스턴스 대화 상자

이 대화 상자에는 선택한 TQL 쿼리 노드에 대해 발견된 모든 CI 인스턴스가 표시됩니다.

<p><b>액세스 방법</b></p>	<p>엔리치먼트 관리자, 영향 분석 관리자 및 모델링 스튜디오에서 액세스하려면 다음을 수행합니다.</p> <p>편집 창에서 필수 쿼리 노드를 마우스 오른쪽 버튼으로 클릭하고 요소 인스턴스 표시를 선택합니다.</p> <div style="background-color: #f0f0f0; padding: 5px; margin: 10px 0;"> <p><b>참고:</b> 엔리치먼트 관리자를 사용 중인 경우 편집 창 위쪽에서 쿼리 모드를 선택하면 요소 인스턴스 표시 옵션이 표시됩니다.</p> </div> <p><b>DFM에서 어댑터 관리에 액세스하려면 다음을 수행합니다.</b></p> <ol style="list-style-type: none"> <li>리소스 창에서 어댑터를 선택합니다.</li> <li>어댑터 정의 탭에서 입력 쿼리 상자 오른쪽의 <b>입력 쿼리 편집</b>  버튼을 클릭하여 입력 쿼리 편집기를 엽니다.</li> <li>필수 쿼리 노드를 마우스 오른쪽 버튼으로 클릭하고 <b>요소 인스턴스 표시</b>를 선택합니다.</li> </ol> <p><b>통합 스튜디오에서 액세스하려면 다음을 수행합니다.</b></p> <p>Jython 통합 어댑터를 기반으로 하여 통합 포인트를 만든 다음 트리거 CI 인스턴스 메뉴에서 <b>기존 CI 선택</b>을 선택합니다.</p>
<p><b>중요 정보</b></p>	<p>테이블의 열에는 선택한 CI 유형의 특성이 표시됩니다. 표시되는 특성은 선택한 CI 유형에 따라 달라집니다.</p> <p>기본적으로는 CIT 관리자에서 <b>자산 데이터</b>, <b>관리되는</b> 및 <b>비교 가능</b> 특성 한정자를 사용하여 정의된 특성에 해당하는 열만 대화 상자에 열로 표시됩니다. 자세한 내용은 "<a href="#">특성 페이지(444페이지)</a>"를 참조하십시오.</p>

<p><b>관련 작업</b></p>	<p>"영향 규칙을 정의하는 방법 - 워크플로(408페이지)"</p> <p>"엔리치먼트 규칙을 정의하는 방법 - 시나리오(466페이지)"</p> <p>"TQL 쿼리를 정의하는 방법(23페이지)"</p> <p>"패턴 보기를 만드는 방법(241 페이지)"</p> <p>"템플릿을 만드는 방법(242페이지)"</p> <p>"관점을 만드는 방법(243페이지)"</p> <p>HP Universal CMDB 데이터 흐름 관리 안내서의 "채우기 작업을 사용하는 방법"</p> <p>HP Universal CMDB 데이터 흐름 관리 안내서의 "데이터 밀어넣기 작업을 사용하는 방법"</p>
<p><b>참고 항목</b></p>	<ul style="list-style-type: none"> <li>• "TQL(토폴로지 쿼리 언어) 개요(15페이지)"</li> <li>• "토폴로지 쿼리 언어 사용자 인터페이스(42페이지)"</li> </ul>

아래에서 사용자 인터페이스 요소에 대해 설명합니다. 레이블이 없는 요소는 꺾쇠 괄호 안에 표시됩니다.

UI 요소	설명
<p>다음의 CI 인스턴스 표시: <input type="text" value="NetworkEntity (43)"/></p>	<p>테이블에 표시할 CIT를 지정합니다. 테이블에는 선택한 CIT의 하위 항목도 포함됩니다.</p>
	<p><b>CMDB에서 삭제.</b> 선택한 CI를 삭제합니다.</p>
	<p><b>속성.</b> 선택한 CI에 대한 구성 항목 속성 대화 상자를 엽니다.</p>
	<p><b>새로 고침.</b> CI 인스턴스 목록을 새로 고칩니다.</p>
	<p><b>필터 설정.</b> 선택한 쿼리 노드에 대해 표시할 CI 인스턴스를 필터링합니다. CI 인스턴스 필터 대화 상자를 엽니다.</p>
	<p><b>필터 지우기.</b> CI 인스턴스 필터 대화 상자에서 만든 필터 정의를 지웁니다.</p>
	<p><b>열 선택.</b> 표시할 열을 선택할 수 있습니다. 자세한 내용은 "<a href="#">열 선택 대화 상자(502페이지)</a>"를 참조하십시오.</p>
	<p><b>열 콘텐츠 정렬.</b> CI 인스턴스의 정렬 순서를 설정할 수 있습니다. 자세한 내용은 "<a href="#">열 콘텐츠 정렬 대화 상자(503페이지)</a>"를 참조하십시오.</p>
	<p><b>찾기.</b> 찾기 도구 모음을 표시합니다.</p>

UI 요소	설명
	<p><b>메일 보내기.</b> 전자 메일로 테이블 데이터를 보낼 수 있습니다.</p>
	<p><b>파일로 데이터 내보내기.</b> 테이블 데이터 미리 보기 및 내보내기 형식을 선택할 수 있습니다. 사용 가능한 옵션은 다음과 같습니다.</p> <ul style="list-style-type: none"> <li>• <b>Excel.</b> 테이블 데이터 형식이 스프레드시트에 표시할 수 있는 .xls(Excel) 파일로 지정됩니다.</li> <li>• <b>PDF.</b> 테이블 데이터를 PDF 형식으로 내보냅니다.</li> </ul> <p><b>참고:</b> PDF로 내보낼 때 보고서가 읽기 쉽게 표시되도록 적절한 열 수를 선택합니다.</p> <ul style="list-style-type: none"> <li>• <b>CSV.</b> 테이블 데이터 형식이 스프레드시트에 표시할 수 있는 쉼표로 구분된 값(CSV) 텍스트 파일로 지정됩니다.</li> </ul> <p><b>참고:</b> CSV 형식으로 지정된 테이블 데이터를 제대로 표시하려면 쉼표(,)를 목록 구분 기호로 정의해야 합니다. Windows에서 목록 구분 기호 값을 확인하거나 수정하려면 제어판에서 국가별 옵션을 열고 숫자 탭에서 목록 구분 기호 값으로 쉼표가 정의되어 있는지 확인합니다. Linux에서는 CSV 파일이 열리는 응용 프로그램에서 목록 구분 기호를 지정할 수 있습니다. <li>• <b>XML.</b> 테이블 데이터 형식이 텍스트 또는 XML 편집기에서 열 수 있는 XML 파일로 지정됩니다.</li> <p><b>팁:</b> 보고서에서 HTML 코드를 추출하려면 다음을 수행합니다.</p> <ul style="list-style-type: none"> <li>• HTML 편집기에서 파일을 엽니다.</li> <li>• 관련 테이블을 대상 파일에 복사합니다.</li> </ul> </p>

UI 요소	설명
 페이지 당 행	각 페이지에 표시할 행 수를 선택합니다. 페이지마다 표시되는 행 수 값을 직접 입력할 수도 있습니다.
	페이지별로 결과를 탐색하거나 첫 번째 또는 마지막 페이지로 이동하려면 클릭합니다.
<CI 인스턴스>	선택한 TQL 쿼리 노드에 대해 발견된 CI 인스턴스입니다. 인스턴스를 두 번 클릭하여 해당 CI의 구성 항목 속성 대화 상자를 열 수 있습니다.
<CI 인스턴스 바로 가기 메뉴>	자세한 내용은 " <a href="#">IT 유니버스 관리자 바로 가기 메뉴(209페이지)</a> "를 참조하십시오.
표시 레이블	토폴로지 맵에 나타나는 CI 인스턴스의 이름입니다.

## 조건 미리 보기 대화 상자

이 대화 상자는 쿼리 노드 속성 대화 상자의 요소 유형 탭에서 복잡한 유형 조건을 선택할 때 선택된 조건을 표시합니다.

액세스 방법	쿼리 노드 속성 대화 상자의 요소 유형 탭에서 <b>미리 보기</b>  버튼을 클릭합니다.
참고 항목	" <a href="#">쿼리 노드 조건(19페이지)</a> "

아래에서 사용자 인터페이스 요소에 대해 설명합니다.

UI 요소	설명
CI 유형	조건을 정의한 하위 유형을 표시합니다.
조건	범례에 정의된 것과 같이 선택한 조건의 아이콘을 표시합니다.
필터링 기준	선택한 조건을 지정합니다(CI 유형별 또는 한정자별 및 한정자의 경우 한정자 지정).

## 요소 레이아웃 미리 보기 대화 상자

이 대화 상자에는 쿼리 노드 속성 대화 상자의 요소 레이아웃 탭에서 선택된 요소의 쿼리 결과에 포함되도록 선택한 특성이 표시됩니다.

액세스 방법	쿼리 노드 속성 대화 상자의 요소 레이아웃 탭에서 <b>미리 보기</b>  버튼을 클릭합니다.
참고 항목	" <a href="#">쿼리 노드 조건(19페이지)</a> "

아래에서 사용자 인터페이스 요소에 대해 설명합니다.

UI 요소	설명
특성 모드	쿼리 노드 속성 대화 상자의 요소 레이아웃 탭에서 선택한 특성 조건을 표시합니다.
CI 유형	선택한 쿼리 노드 또는 관계의 CIT를 표시합니다.
제외된 특성	쿼리 노드 속성 대화 상자의 요소 레이아웃 탭에서 제외된 특성 창에 나타나는 특성을 표시합니다.
한정자 표시 특성	쿼리 노드 속성 대화 상자의 요소 레이아웃 탭에서 선택한 한정자를 표시합니다.
특정 특성	쿼리 노드 속성 대화 상자의 요소 레이아웃 탭에서 특정 특성 창에 나타나는 특성을 표시합니다.

## CI 인스턴스 필터 대화 상자

이 대화 상자에서는 특정 CI에 대해 조건과 값을 선택하여 목록에 표시할 CI 인스턴스 수를 줄일 수 있습니다.

액세스 방법	CI 인스턴스 대화 상자에서 <b>필터</b>  버튼을 클릭합니다.				
중요 정보	<p>정의한 필터 조건 설명이 CI 인스턴스 대화 상자의 테이블 열 위에 표시됩니다. 예를 들어 다음 그림에 나와 있는 필터 조건은 해당 CI 유형이 <b>Windows</b> 인 CI 인스턴스만 표시하도록 만든 것입니다.</p> <p><b>필터: CI Type == [nt];</b></p> <table border="1" data-bbox="521 1157 914 1230"> <thead> <tr> <th>표시 이름</th> <th>CI 유형</th> </tr> </thead> <tbody> <tr> <td>VMXPUKR01</td> <td>Windows</td> </tr> </tbody> </table>	표시 이름	CI 유형	VMXPUKR01	Windows
표시 이름	CI 유형				
VMXPUKR01	Windows				
관련 작업	<ul style="list-style-type: none"> <li><a href="#">"영향 규칙을 정의하는 방법 - 워크플로(408페이지)"</a></li> <li><a href="#">"엔리치먼트 규칙을 정의하는 방법 - 시나리오(466페이지)"</a></li> <li><a href="#">"TQL 쿼리를 정의하는 방법(23페이지)"</a></li> <li><a href="#">HP Universal CMDB 개발자 참조 안내서의 "디스커버리 어댑터 구현"</a></li> <li><a href="#">"패턴 보기를 만드는 방법(241페이지)"</a></li> <li><a href="#">"템플릿을 만드는 방법(242페이지)"</a></li> <li><a href="#">"관정을 만드는 방법(243페이지)"</a></li> </ul>				

아래에서 사용자 인터페이스 요소에 대해 설명합니다.

UI 요소	설명
특성	CI가 속하는 CI 유형의 모든 특성을 표시합니다.
조건	필수 연산자를 선택합니다. 자세한 내용은 " <a href="#">특성 연산자 정의(37페이지)</a> "를 참조하십시오.
NOT	조건과 값을 부정하여 결과를 필터링하려면 선택합니다.
값	필수 값을 입력하거나 선택합니다.

## 조인 관계 조건 대화 상자

이 대화 상자에서는 조인 관계를 사용하여 두 쿼리 노드 간에 연결을 정의할 수 있습니다.

액세스 방법	엔리치먼트 관리자 또는 영향 분석 관리자의 조인 관계 추가 대화 상자에서 <b>추가</b>  버튼을 클릭합니다.
중요 정보	조인 관계 조건에 대해 유형 목록의 특성을 선택할 수 없습니다.
관련 작업	<ul style="list-style-type: none"> <li>• "<a href="#">영향 규칙을 정의하는 방법 - 워크플로(408페이지)</a>"</li> <li>• "<a href="#">엔리치먼트 규칙을 정의하는 방법 - 시나리오(466페이지)</a>"</li> <li>• "<a href="#">TQL 쿼리를 정의하는 방법(23페이지)</a>"</li> <li>• <i>HP Universal CMDB 개발자 참조 안내서의 "디스커버리 어댑터 구현"</i></li> </ul>

아래에서 사용자 인터페이스 요소에 대해 설명합니다. 레이블이 없는 요소는 꺾쇠 괄호 안에 표시됩니다.

UI 요소	설명
<선택한 쿼리 노드1>	선택한 쿼리 노드입니다. 첫 번째 특성은 <end_1>에 적용됩니다.
<선택한 쿼리 노드2>	선택한 쿼리 노드입니다. 두 번째 특성은 <end_2>에 적용됩니다.

UI 요소	설명
연산자	<p>다음 연산자 중 하나를 선택합니다.</p> <ul style="list-style-type: none"> <li>• <b>==</b>. 시스템에서 선택한 두 특성이 같은지 확인합니다.</li> <li>• <b>!=</b>. 시스템에서 선택한 두 특성이 같지 않은지 확인합니다.</li> <li>• <b>하위 문자열</b>. 시스템에서 첫 번째 특성의 값이 두 번째 특성의 값 하위 문자열인지 확인합니다.</li> <li>• <b>하위 문자열(대/소문자 무시)</b>. 시스템에서 문자열의 대/소문자에 관계 없이, 첫 번째 특성의 값이 두 번째 특성의 값 하위 문자열인지 확인합니다.</li> </ul> <p><b>참고:</b> != 연산자를 사용하는 경우에는 조인 관계의 양쪽에서 모두 결과 크기가 제한되도록 해야 합니다. 결과가 많아서 시스템이 오버로드되지 않도록 보다 구체적인 조건을 정의하는 것이 좋습니다.</p>

## 레이아웃 설정 대화 상자

이 대화 상자에서는 UCMDb API를 사용할 때 TQL 쿼리 계산에 사용되는 특성을 결정할 수 있습니다. 자세한 내용은 *HP Universal CMDB 개발자 참조 안내서*에서 HP Universal CMDB 웹 서비스 API를 참조하십시오.

액세스 방법	엔리치먼트 관리자 또는 영향 분석 관리자의 쿼리 노드 속성/관계 속성 대화 상자에서 <b>고급 레이아웃 설정</b> 을 클릭합니다.
중요 정보	이 옵션은 CMDB API를 쿼리하는 경우에만 사용되므로, 사용자 인터페이스의 쿼리 결과는 이 대화 상자에서 선택한 특성의 영향을 받지 않습니다.
관련 작업	<ul style="list-style-type: none"> <li>• <a href="#">"영향 규칙을 정의하는 방법 - 워크플로(408페이지)"</a></li> <li>• <a href="#">"엔리치먼트 규칙을 정의하는 방법 - 시나리오(466페이지)"</a></li> <li>• <a href="#">"TQL 쿼리를 정의하는 방법(23페이지)"</a></li> <li>• <i>HP Universal CMDB 개발자 참조 안내서</i>의 디스커버리 어댑터 구현</li> <li>• <a href="#">"패턴 보기를 만드는 방법(241 페이지)"</a></li> <li>• <a href="#">"템플릿을 만드는 방법(242페이지)"</a></li> <li>• <a href="#">"관정을 만드는 방법(243페이지)"</a></li> </ul>

아래에서 사용자 인터페이스 요소에 대해 설명합니다.



UI 요소	설명
특성 이름	특성의 이름입니다.
계산	쿼리 계산에 특성을 포함하려면 이 확인란을 선택합니다.

## 쿼리 노드 속성/관계 속성 대화 상자

이 대화 상자에서는 선택한 TQL 쿼리 노드/관계에 대해 특성 조건을 정의할 수 있습니다.

<p><b>액세스 방법</b></p>	<p>엔리치먼트 관리자, 영향 분석 관리자 및 모델링 스튜디오에서 액세스하려면 다음을 수행합니다.</p> <p>편집 창에서 필요한 쿼리 노드를 마우스 오른쪽 버튼으로 클릭하고 <b>쿼리 노드 속성/관계 속성</b>을 선택하거나 필요한 쿼리 노드 또는 관계를 두 번 클릭합니다.</p> <div style="background-color: #f0f0f0; padding: 5px; margin: 10px 0;"> <p><b>참고:</b> 엔리치먼트 관리자를 사용 중인 경우 편집 창 위쪽에서 <b>쿼리 모드</b>를 선택하면 <b>쿼리 노드 속성</b> 옵션이 표시됩니다.</p> </div> <p>DFM에서 액세스하려면 다음을 수행합니다.</p> <ol style="list-style-type: none"> <li>어댑터 정의 탭에서 액세스하려면 어댑터를 선택합니다. <b>입력 쿼리</b> 상자 오른쪽의 <b>입력 쿼리 편집</b>  버튼을 클릭하여 입력 쿼리 편집기를 엽니다.</li> <li>필요한 쿼리 노드/관계를 마우스 오른쪽 버튼으로 클릭하고 <b>쿼리 노드 속성</b> 또는 <b>관계 속성</b>을 선택하거나 필요한 쿼리 노드 또는 관계를 두 번 클릭합니다.</li> </ol>
<p><b>관련 작업</b></p>	<ul style="list-style-type: none"> <li>• <a href="#">"영향 규칙을 정의하는 방법 - 워크플로(408페이지)"</a></li> <li>• <a href="#">"엔리치먼트 규칙을 정의하는 방법 - 시나리오(466페이지)"</a></li> <li>• <a href="#">"TQL 쿼리를 정의하는 방법(23페이지)"</a></li> <li>• <i>HP Universal CMDB 개발자 참조 안내서</i>의 "디스커버리 어댑터 구현"</li> <li>• <a href="#">"패턴 보기를 만드는 방법(241 페이지)"</a></li> <li>• <a href="#">"템플릿을 만드는 방법(242페이지)"</a></li> <li>• <a href="#">"관점을 만드는 방법(243페이지)"</a></li> </ul>

아래에서 사용자 인터페이스 요소에 대해 설명합니다.





UI 요소	설명
<p><b>요소 이름</b></p>	<p>(선택 사항) <b>요소 이름</b> 상자에는 선택한 쿼리 노드/관계의 이름이 포함됩니다. 기본적으로 CI 유형이 요소 이름으로 할당됩니다. <b>요소 이름</b> 상자에서 TQL 쿼리 노드의 이름을 바꿔서 고유한 레이블을 지정할 수 있습니다. 이는 TQL 쿼리에 동일한 CI 유형의 쿼리 노드가 여러 개 있는 경우 유용할 수 있습니다.</p>
<p><b>요소 유형</b></p>	<p>선택한 쿼리 노드의 CI 유형을 표시합니다. 쿼리 노드 유형을 원래 유형의 하위 항목으로 변경하려면 드롭다운 목록에서 하위 유형을 선택합니다.</p> <p><b>참고:</b></p> <ul style="list-style-type: none"> <li>• 쿼리 노드에 대해 복잡한 유형 조건을 이미 정의한 경우 쿼리 노드 유형을 변경하면 해당 조건이 손실됩니다.</li> <li>• 이 기능은 모델링 스튜디오에서만 사용 가능합니다.</li> </ul>
<p><b>하위 유형 포함</b></p>	<p>선택한 CI와 해당 하위 항목을 모두 토폴로지 맵에 표시하려면 선택합니다.</p> <p><b>참고:</b> 이 기능은 엔리치먼트 관리자 및 영향 분석 관리자에서만 사용 가능합니다.</p>
<p><b>쿼리 결과</b></p>	<p>각 쿼리 노드/관계의 인스턴스 수가 표시되는 TQL 쿼리의 토폴로지 맵을 표시하려면 <b>쿼리 결과</b>를 클릭합니다.</p> <p><b>참고:</b> 이 기능은 모델링 스튜디오에서만 사용 가능합니다.</p>
<p><b>쿼리 결과에 요소 표시</b></p>	<p>편집 창에 선택한 TQL 쿼리 노드를 표시하려면 <b>쿼리 결과에 요소 표시</b>를 선택합니다. 이 옵션을 선택하지 않으면 편집 창에서 선택한 TQL 쿼리 노드 오른쪽에 <b>쿼리 결과에서 숨김 표시기</b> 가 나타납니다.</p> <div data-bbox="521 1339 980 1709" data-label="Diagram"> <pre> graph TD     IpAddress --- Containment     Containment --- Windows     Windows --- Membership     Membership --- IpSubnet     style IpSubnet stroke:#00aaff,stroke-width:2px     </pre> </div> <p>해당 TQL 쿼리 노드와 관련된 쿼리 결과는 토폴로지 맵에 표시되지 않습니다. 이는 특정 관계 또는 TQL 쿼리 노드가 쿼리를 작성하는 데는 필요하지만 결과에는 필요하지 않은 경우에 유용할 수 있습니다. 예를 들어 Windows는 특정 IP 주소를 정의하여 IP 서브넷에 연결되지만, 쿼리 결과에서는 IP 주소 요소만 표시하고 Windows 요소는 표시하지 않을 수 있습니다.</p>

## 특성 탭

이 탭에서는 쿼리에 표시되는 쿼리 노드의 수를 제한하는 조건을 정의하는 식을 만들 수 있습니다. 쿼리 노드나 관계에 특성 조건을 추가하고 쿼리 결과를 필터링할 수 있습니다.

액세스 방법	쿼리 노드 속성/관계 속성 대화 상자에서 <b>특성 탭</b> 을 클릭합니다.
중요 정보	<p>각 행은 지정한 특성 조건을 나타냅니다. And/Or 열과 괄호 열을 사용하여 여러 조건을 연결합니다. 이러한 방법으로 더 정확한 논리문을 구성하여 필요한 결과를 생성할 수 있습니다.</p> <div style="background-color: #f0f0f0; padding: 10px; margin-top: 10px;"> <p><b>참고:</b></p> <ul style="list-style-type: none"> <li>계산된 관계에 대해서는 이 탭을 사용할 수 없습니다.</li> <li>모델링 스튜디오에서 쿼리 노드 속성/관계 속성 대화 상자에 액세스할 경우 이 탭은 엔리치먼트 규칙 또는 영향 규칙이 정의된 엔리치먼트 및 영향 유형 쿼리에 대해 읽기 전용입니다.</li> </ul> </div>
관련 작업	<ul style="list-style-type: none"> <li><a href="#">"영향 규칙을 정의하는 방법 - 워크플로(408페이지)"</a></li> <li><a href="#">"엔리치먼트 규칙을 정의하는 방법 - 시나리오(466페이지)"</a></li> <li><a href="#">"TQL 쿼리를 정의하는 방법(23페이지)"</a></li> <li><i>HP Universal CMDB 개발자 참조 안내서의 "디스커버리 어댑터 구현"</i></li> <li><a href="#">"패턴 보기를 만드는 방법(241 페이지)"</a></li> <li><a href="#">"템플릿을 만드는 방법(242페이지)"</a></li> <li><a href="#">"관정을 만드는 방법(243페이지)"</a></li> </ul>

아래에서 사용자 인터페이스 요소에 대해 설명합니다.

UI 요소	설명
	<b>추가.</b> 특성 조건 행을 추가합니다. 특성 이름, 연산자 및 값을 선택하여 특성 조건을 정의합니다.
	<b>삭제.</b> 선택한 특성 조건을 삭제합니다.
	<b>위로.</b> 선택한 행을 위로 이동합니다.
	<b>아래로.</b> 선택한 행을 아래로 이동합니다.
	<b>조건 표시.</b> 팝업 대화 상자에 선택한 조건의 기준을 표시합니다.

UI 요소	설명
고급 레이아웃 설정	레이아웃 설정 대화 상자를 엽니다. 이 대화 상자에서는 타사 또는 사용자 지정 도구를 사용하여 CMDB를 쿼리할 때 TQL 쿼리 계산에 사용되는 특성을 결정할 수 있습니다.  <b>참고:</b> 이 기능은 엔리치먼트 관리자 및 영향 분석 관리자에서만 표시됩니다.
And/Or	And/Or 필드 안을 클릭하고 And 또는 Or을 선택하여 다중 조건을 연결합니다.
특성 이름	드롭다운 목록에서 특성을 선택합니다.  <b>참고:</b> float, double 또는 long 특성 유형 중 하나를 선택하는 경우에는 In 연산자를 사용할 수 없습니다.
괄호 ( )	괄호 상자 안을 클릭하여 보다 복잡한 논리 문을 작성하는 데 사용할 수 있는 괄호 목록을 표시합니다.
조건	CI 인스턴스 대화 상자에 정의된 특성 조건 정의를 포함합니다.
기본값	매개 변수화된 특성의 경우 매개 변수의 기본값을 입력합니다.
Not	조건문이 정의된 내용과 반대의 작업을 수행하도록 하려면 NOT을 선택합니다.  <b>참고:</b> NOT을 선택하는 경우 쿼리 결과에는 값이 할당되지 않은 CI 인스턴스의 데이터가 포함되지 않습니다. 예를 들어 시스템에 세 노드가 포함되어 있다고 가정해 보겠습니다. 노드1에는 값 A, 노드2에는 값 B가 할당되어 있고 노드3에는 값이 할당되어 있지 않습니다. A와 같은 모든 노드를 검색하는 쿼리를 만들고 NOT을 선택하는 경우, 노드3에는 값이 할당되어 있지 않으므로 쿼리 결과에는 노드2만 포함됩니다.
연산자	필수 연산자를 선택합니다. 자세한 내용은 " <a href="#">특성 연산자 정의(37페이지)</a> "를 참조하십시오.  <b>참고:</b> float, double 또는 long 특성 유형 중 하나를 선택하는 경우에는 In 연산자를 사용할 수 없습니다.
매개 변수화	특성에 대해 매개 변수화된 값을 정의하려면 예를 선택합니다. 특성에 대해 고정 값을 정의하려면 아니요를 선택합니다.  <b>참고:</b> 이 기능은 모델링 스튜디오에서만 사용 가능합니다.

UI 요소	설명
매개 변수 이름	<p>특성에 대해 매개 변수화된 값을 정의하는 경우에는 매개 변수 이름을 입력해야 합니다.</p> <p><b>참고:</b> 이 기능은 모델링 스튜디오에서만 사용 가능합니다.</p>
값	<p>특성의 값을 입력하거나 선택합니다. <b>값</b> 옵션은 선택한 특성 유형에 따라 달라집니다.</p> <p><b>참고:</b> 복사한 값을 키보드에서 <b>Ctrl+V</b>를 눌러 창에 붙여 넣을 수 있습니다.</p>

## 카디널리티 탭

이 영역에서는 관계 카디널리티를 정의할 수 있습니다. 그러면 쿼리 결과에서 관계 끝에 포함할 수 있는 CI 인스턴스의 수를 정의할 수 있습니다.

액세스 방법	<p>쿼리 노드 속성 대화 상자에서 <b>카디널리티</b> 탭을 클릭합니다.</p>
중요 정보	<p>선택한 쿼리 노드가 연결되는 필수 관계를 선택합니다. 그런 후에 쿼리 결과에서 관계의 반대쪽 끝에 쿼리 노드를 포함할 상한선과 하한선을 정의합니다.</p> <p>각 행은 지정한 카디널리티 조건을 나타냅니다. And/Or 열과 괄호 열을 사용하여 여러 조건을 연결합니다.</p> <p>관계 조건을 정의하는 식을 만들면 TQL 쿼리 결과에 관계의 연결 쿼리 노드를 포함할 수 있도록 해당 조건을 정의할 수 있습니다. 예는 "<a href="#">관계 조건의 예 (75페이지)</a>"를 참조하십시오.</p> <p><b>참고:</b></p> <ul style="list-style-type: none"> <li>이 탭은 쿼리 노드를 선택할 때만 표시됩니다.</li> <li>모델링 스튜디오에서 쿼리 노드 속성/관계 속성 대화 상자에 액세스할 경우 이 탭은 엔리치먼트 규칙 또는 영향 규칙이 정의된 엔리치먼트 및 영향 유형 쿼리에 대해 읽기 전용입니다.</li> </ul>

<b>관련 작업</b>	<ul style="list-style-type: none"> <li>• "영향 규칙을 정의하는 방법 - 워크플로(408페이지)"</li> <li>• "엔리치먼트 규칙을 정의하는 방법 - 시나리오(466페이지)"</li> <li>• "TQL 쿼리를 정의하는 방법(23페이지)"</li> <li>• <i>HP Universal CMDB 개발자 참조 안내서</i>의 "디스커버리 어댑터 구현"</li> <li>• "패턴 보기를 만드는 방법(241 페이지)"</li> <li>• "템플릿을 만드는 방법(242페이지)"</li> <li>• "관점을 만드는 방법(243페이지)"</li> </ul>
--------------	---

아래에서 사용자 인터페이스 요소에 대해 설명합니다.

UI 요소	설명
	<b>추가.</b> 카디널리티 조건 행을 추가합니다. 쿼리 노드와 최대값 및 최소값을 선택하여 카디널리티 조건을 정의합니다.
	<b>삭제.</b> 카디널리티 영역에서 카디널리티 조건을 삭제합니다.
	<b>위로.</b> 선택한 행을 위로 이동합니다.
	<b>아래로.</b> 선택한 행을 아래로 이동합니다.
	<b>조건 표시.</b> 팝업 대화 상자에 조건을 표시합니다.
	최소 상자에 <b>1</b> 을 삽입하고 최대 상자에 <b>*</b> 를 삽입합니다.  <b>참고:</b> 모델링 스튜디오에서만 사용됩니다.
	최소 상자에 <b>0</b> 을 삽입하고 최대 상자에 <b>*</b> 를 삽입합니다.  <b>참고:</b> 모델링 스튜디오에서만 사용됩니다.
<b>And/Or</b>	<b>And/Or</b> 필드 안을 클릭하고 <b>And</b> 또는 <b>Or</b> 을 선택하여 다중 조건을 연결합니다.
<b>괄호 ( )</b>	<b>괄호</b> 상자 안을 클릭하여 보다 복잡한 논리 문을 작성하는 데 사용할 수 있는 괄호 목록을 표시합니다.
<b>조건</b>	CI 인스턴스 대화 상자에 정의된 카디널리티 조건 정의를 포함합니다.

UI 요소	설명
최대	<p>쿼리 결과에서 관계의 반대쪽 끝에 쿼리 노드를 포함할 상한선을 정의하는 값을 입력합니다.</p> <p><b>참고:</b> 최대 상자에 별표(*)를 사용하여 무한 값을 표시할 수 있습니다.</p>
최소	<p>쿼리 결과에서 관계의 반대쪽 끝에 쿼리 노드를 포함할 하한선을 정의하는 값을 입력합니다.</p> <p>예를 들어 &lt;end_1&gt;이 <b>IpAddress</b>이고 &lt;end_2&gt;가 <b>Windows</b>인 경우 <b>최소</b> 상자에 1을 입력하고 <b>최대</b> 상자에 별표(*)를 입력하면 하나 이상의 Windows 운영 체제에 연결된 IP 주소만 검색하도록 시스템에 명령합니다. 별표는 무한 값을 나타냅니다. <b>최소</b> 상자에 3을 입력하고 <b>최대</b> 상자에 별표(*)를 입력하면 3개 이상의 IP 주소에 연결된 Windows 운영 체제만 검색하도록 시스템에 명령합니다.</p>
쿼리 노드	<p>선택한 쿼리 노드가 연결되는 필수 관계를 선택합니다. 목록에는 선택한 쿼리 노드에 연결된 모든 관계가 포함됩니다.</p>
Not	<p>조건문이 정의된 내용과 반대의 작업을 수행하도록 하려면 <b>NOT</b>을 선택합니다.</p> <p><b>참고:</b> NOT을 선택하는 경우 쿼리 결과에는 값이 할당되지 않은 CI 인스턴스의 데이터가 포함되지 않습니다. 예를 들어 시스템에 세 노드가 포함되어 있다고 가정해 보겠습니다. 노드1에는 값 A, 노드2에는 값 B가 할당되어 있고 노드3에는 값이 할당되어 있지 않습니다. A와 같은 모든 노드를 검색하는 쿼리를 만들고 <b>NOT</b>을 선택하는 경우, 노드3에는 값이 할당되어 있지 않으므로 쿼리 결과에는 노드2만 포함됩니다.</p>

### 관계 조건의 예

관계 조건의 예는 다음 TQL 쿼리를 기반으로 합니다.

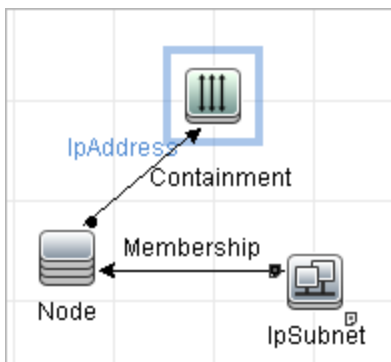

관계 카디널리티 대화 상자에서는 쿼리에 대해 다음 관계 조건이 정의됩니다.

- Containment – 최소값: 2, 최대값: 4
- Membership – 최소값: 1, 최대값: \*

OR 연산자를 사용하는 경우 정의가 다음과 같이 **카디널리티** 섹션에 나타납니다.

NOT	(	Criteria	)	And/Or
<input type="checkbox"/>		Containment (Node, IpAddress) : 2..4		OR
<input type="checkbox"/>		Membership (IpSubnet, Node) : 1..*		

- [Containment (Node, IP Address)] OR [Membership (IP Subnet, Node)]는 노드가 IP 주소 2~4개를 포함하거나 IP 서브넷의 구성원이어야 함을 의미합니다.

AND 연산자를 사용하는 경우 정의가 다음과 같이 **카디널리티** 섹션에 나타납니다.

NOT	(	Criteria	)	And/Or
<input type="checkbox"/>		Containment (Node, IpAddress) : 2..4		AND
<input type="checkbox"/>		Membership (IpSubnet, Node) : 1..*		

- [Containment (Node, IP Address)] AND [Membership (IP Subnet, Node)]는 노드가 IP 주소 2~4개를 포함하는 동시에 IP 서브넷의 구성원이어야 함을 의미합니다.

**참고:** 카디널리티 (0..0)은 관계의 양쪽 끝이 모두 해당 카디널리티를 사용하여 정의된 경우에만 유효합니다. 한 쪽 끝은 카디널리티 (0..0)을 사용하여 정의되었지만 다른 쪽 끝은 다른 카디널리티를 사용하여 정의된 경우에는 조건이 유효하지 않습니다. 그러나 TQL 쿼리는 저장됩니다. 카디널리티는 쿼리 결과에 영향을 미치지 않습니다.





## 요소 유형 탭

이 영역에서는 선택한 쿼리 노드 또는 관계에 대해 하위 유형 조건을 지정할 수 있습니다.

<b>액세스 방법</b>	쿼리 노드 속성/관계 속성 대화 상자에서 <b>요소 유형</b> 탭을 클릭합니다.
<b>중요 정보</b>	이 탭은 모델링 스튜디오에서만 사용 가능합니다. 계산된 관계에 대해서는 이 탭을 사용할 수 없습니다.
<b>관련 작업</b>	<ul style="list-style-type: none"> <li>• <a href="#">"TQL 쿼리를 정의하는 방법(23페이지)"</a></li> <li>• <a href="#">"패턴 보기를 만드는 방법(241 페이지)"</a></li> <li>• <a href="#">"템플릿을 만드는 방법(242페이지)"</a></li> <li>• <a href="#">"관점을 만드는 방법(243페이지)"</a></li> <li>• <a href="#">"복잡한 유형 조건을 정의하는 방법 - 시나리오(30페이지)"</a></li> </ul>

아래에서 사용자 인터페이스 요소에 대해 설명합니다. 레이블이 없는 요소는 꺾쇠 괄호 안에 표시됩니다.



UI 요소	설명
<범례>	<p>선택한 조건을 기반으로 하는 하위 유형 옆에 표시되는 아이콘을 나타냅니다.</p> <ul style="list-style-type: none"> <li> 해당 하위 항목을 제외하고 하위 유형을 포함합니다.</li> <li> 해당 하위 항목과 함께 하위 유형을 포함합니다.</li> <li> 해당 하위 항목을 제외하고 하위 유형을 제외합니다.</li> <li> 해당 하위 항목과 함께 하위 유형을 제외합니다.</li> </ul>
CI 유형/CI 관계 창	<p>하위 유형 사용자 지정을 선택하는 경우 CI 유형 창에 선택한 CI 유형의 모든 하위 유형이 포함된 트리가 표시됩니다. 관계의 경우 관계 창에 선택한 관계의 모든 하위 유형이 포함된 트리가 표시됩니다. 조건 창에서 조건을 선택한 후 <b>미리 보기</b>  버튼을 클릭하여 조건 미리 보기 대화 상자를 엽니다.</p>
조건 창	<p>자세한 내용은 "<a href="#">조건 창(77페이지)</a>"을 참조하십시오.</p>
하위 유형 사용자 지정	<p>복잡한 유형 조건을 설정하려면 하위 유형 사용자 지정을 선택합니다. CI 유형/관계 창의 트리에서 필수 하위 유형을 선택하고 아래 설명된 것과 같이 조건 창에서 해당 하위 유형에 대한 조건을 선택합니다.</p>
요소 유형	<p>단순 유형 조건을 설정하려면 <b>요소 유형</b>을 선택합니다. 선택한 CI 유형의 모든 하위 유형을 포함하려면 <b>하위 유형 포함</b> 확인란을 선택합니다. 모든 하위 유형을 포함하지 않으려면 확인란의 선택을 취소합니다.</p>

#### 조건 창

UI 요소	설명
<선택한 CI 유형>의 모든 하위 유형에서 이 조건을 재귀적으로 적용	<p>선택한 CI 유형에 대해 지정된 조건을 해당 CI 유형의 모든 하위 항목에 재귀적으로 적용하려면 이 확인란을 선택합니다.</p>
CI 유형별	<p>쿼리 결과에서 선택한 CI 유형의 모든 인스턴스를 포함하거나 제외하려면 <b>CI 유형별</b>을 선택합니다.</p>
한정자별	<p>쿼리 결과에서 특정 한정자가 있는 선택한 CI 유형의 인스턴스를 포함하거나 제외하려면 <b>한정자별</b>을 선택합니다. 한정자 목록이 있는 팝업 창이 나타납니다. 선택한 하위 유형의 필수 한정자를 선택합니다. 한정자에 대한 자세한 내용은 "<a href="#">한정자 탭(80페이지)</a>"을 참조하십시오.</p>

UI 요소	설명
조건	<p>선택한 CI 유형의 조건을 선택합니다. 다음 옵션을 사용할 수 있습니다.</p> <ul style="list-style-type: none"> <li>• <b>없음.</b> 이 CI 유형에 대해 선택한 조건이 없습니다. 이 CI 유형의 상위 CI 유형이 제외로 선택되어 있고 재귀적으로 적용 확인란이 선택되어 있는 경우가 아니면 이 CI 유형의 인스턴스와 모든 해당 하위 항목이 쿼리 결과에 포함됩니다.</li> <li>• <b>쿼리에 &lt;선택한 하위 유형&gt; 포함.</b> 선택한 조건에 따라 선택한 CI 유형의 인스턴스를 쿼리 결과에 포함합니다. 이 옵션이 사용되는 경우의 예로는 CI 유형의 상위 항목이 제외되도록 선택되어 있고 재귀적으로 적용 확인란이 선택되어 있는 경우를 들 수 있습니다. 특정 하위 유형이 포함되도록 선택할 수 있으므로 지정된 하위 유형을 제외한 상위 CI 유형의 모든 하위 유형이 쿼리 결과에서 제외됩니다.</li> <li>• <b>쿼리에서 &lt;선택한 하위 유형&gt; 제외.</b> 선택한 조건에 따라 선택한 CI 유형의 인스턴스를 쿼리 결과에서 제외합니다.</li> </ul>

### 요소 레이아웃 탭

이 영역에서는 선택한 쿼리 노드 또는 관계에 대한 쿼리 결과에 반환되는 특성 값을 선택할 수 있습니다.

액세스 방법	쿼리 노드 속성/관계 속성 대화 상자에서 <b>요소 레이아웃</b> 탭을 클릭합니다.
중요 정보	<p>특정 CIT에 대한 쿼리 결과에 포함할 특성을 선택하는 경우 이렇게 선택한 특성이 모든 해당 하위 항목의 CIT에도 적용됩니다. 조건 창에서 하위 항목 CIT에 대해 특정 특성을 수동으로 제외할 수 있습니다.</p> <p>이 옵션은 CMDB API를 쿼리하는 경우에만 사용됩니다. 사용자 인터페이스의 쿼리 결과는 이 대화 상자에서 선택한 특성에 영향을 받지 않습니다.</p> <p>이 탭은 모델링 스튜디오에서만 사용 가능합니다.</p> <p>계산된 관계에 대해서는 이 탭을 사용할 수 없습니다.</p>
관련 작업	<ul style="list-style-type: none"> <li>• <a href="#">"TQL 쿼리를 정의하는 방법(23페이지)"</a></li> <li>• <a href="#">"패턴 보기를 만드는 방법(241페이지)"</a></li> <li>• <a href="#">"템플릿을 만드는 방법(242페이지)"</a></li> <li>• <a href="#">"관정을 만드는 방법(243페이지)"</a></li> <li>• <a href="#">"복잡한 유형 조건을 정의하는 방법 - 시나리오(30페이지)"</a></li> </ul>

아래에서 사용자 인터페이스 요소에 대해 설명합니다. 레이블이 없는 요소는 꺾쇠 괄호 안에 표시됩니다.

UI 요소	설명
<범례>	<p>선택한 특성 조건을 기반으로 하는 하위 유형 옆에 표시되는 아이콘을 나타냅니다.</p> <ul style="list-style-type: none"> <li>이 하위 유형에 대한 모든 특성을 포함합니다.</li> <li>이 하위 유형에 대해 선택한 특성만 포함합니다.</li> </ul>
CI 유형/CI 관계 창	<p>레이아웃의 <b>특성 선택</b>을 선택하는 경우 CI 유형 창에 선택한 CI 유형의 모든 하위 유형이 포함된 트리가 표시됩니다. 관계의 경우 관계 창에 선택한 관계의 모든 하위 유형이 포함된 트리가 표시됩니다. 조건 창에서 조건을 선택한 후 <b>미리 보기</b> 버튼을 클릭하여 요소 레이아웃 미리 보기 대화 상자를 엽니다.</p>
조건 창	<p>자세한 내용은 "<a href="#">조건 창(79페이지)</a>"을 참조하십시오.</p>
특성 없음	<p><b>특성 없음</b>을 선택하면 선택한 쿼리 노드 또는 관계에 대한 쿼리 결과에 반환되는 특성 값이 없습니다.</p>
레이아웃의 특성 선택	<p>레이아웃의 <b>특성 선택</b>을 선택하면 선택한 쿼리 노드 또는 관계에 대한 쿼리 결과에 포함되는 특성을 선택할 수 있습니다.</p>

#### 조건 창

UI 요소	설명
특성 조건	<p>다음 옵션 중 하나를 선택합니다.</p> <ul style="list-style-type: none"> <li><b>없음.</b> 선택한 요소에 대한 쿼리 결과에 포함되는 특성이 없습니다.</li> <li><b>모두.</b> 선택한 요소에 대해 정의된 모든 특성이 쿼리 결과에 포함됩니다.</li> <li><b>특정 특성.</b> 선택한 요소에 대한 쿼리 결과에 선택한 특성만 포함됩니다.</li> </ul>
다음 한정자가 있는 특성	<p>특정 한정자가 있는 특성을 포함할 수 있습니다. 줄임표 버튼을 클릭하여 사용 가능한 한정자가 있는 대화 상자를 열고 필수 한정자를 선택합니다.</p> <p><b>참고:</b> 이 기능은 특성 조건으로 <b>특정 특성</b>을 선택할 때만 표시됩니다.</p>
사용 가능한 특성	<p>선택한 요소에 대해 사용 가능한 모든 특성을 표시합니다.</p>

UI 요소	설명
제외된 특성	<p>특성 조건으로 <b>모두</b>를 선택하는 경우 제외된 특성 창으로 선택한 특성을 이동하여 해당 특성을 제외할 수 있습니다.</p> <p>상위 CIT에서 선택한 특성을 상속한 CIT의 특성 조건으로 <b>특정 특성</b>을 선택하는 경우, 제외된 특성 창으로 특성을 이동하여 선택한 항목에서 특정 특성을 제외할 수 있습니다.</p> <p>또는 CIT에 대해 선택한 한정자가 있는 특성을 선택하는 경우 제외된 특성 창으로 특성을 이동하여 선택한 해당 항목에서 일부 특성을 제외할 수 있습니다.</p> <p>화살표 버튼을 사용하여 창으로 특성을 이동하거나 창에서 특성을 이동할 수 있습니다.</p>
특정 특성 제외	<p>사용 가능한 특성 및 제외된 특성 창과 화살표 버튼을 사용하려면 이 확인란을 선택합니다.</p> <p><b>참고:</b> 이 기능은 특성 조건으로 <b>모두</b>를 선택할 때만 표시됩니다.</p>
특정 특성	<p>선택한 요소에 대한 쿼리 결과에 포함되는 특성을 표시합니다. 화살표 버튼을 사용하여 창으로 특성을 이동하거나 창에서 특성을 이동합니다.</p> <p><b>참고:</b> 이 기능은 특성 조건으로 <b>특정 특성</b>을 선택할 때만 표시됩니다.</p>

### 한정자 탭

이 영역에서는 선택한 쿼리 노드 또는 관계에 대해 한정자 조건을 정의할 수 있습니다. 예를 들어, 한정자를 사용하여 CIT를 추상으로 정의할 수 있습니다(해당 CIT에서 인스턴스는 만들 수 없음).

액세스 방법	쿼리 노드 속성/관계 속성 대화 상자에서 <b>한정자</b> 탭을 클릭합니다.
중요 정보	<p>기본적으로 다중 항목을 선택하는 경우 OR 연산자를 통해 조건을 연결합니다.</p> <p><b>참고:</b> 이 탭은 엔리치먼트 관리자, 영향 분석 관리자 및 DFM의 입력 쿼리 편집기에서만 사용할 수 있습니다.</p>

<b>관련 작업</b>	<ul style="list-style-type: none"> <li>• <a href="#">"영향 규칙을 정의하는 방법 - 워크플로(408페이지)"</a></li> <li>• <a href="#">"엔리치먼트 규칙을 정의하는 방법 - 시나리오(466페이지)"</a></li> <li>• <a href="#">"TQL 쿼리를 정의하는 방법(23페이지)"</a></li> <li>• <i>HP Universal CMDB 개발자 참조 안내서의 "디스커버리 어댑터 구현"</i></li> <li>• <a href="#">"패턴 보기를 만드는 방법(241 페이지)"</a></li> <li>• <a href="#">"템플릿을 만드는 방법(242페이지)"</a></li> <li>• <a href="#">"관점을 만드는 방법(243페이지)"</a></li> </ul>
--------------	---

아래에서 사용자 인터페이스 요소에 대해 설명합니다.

UI 요소	설명
<b>&lt;한정자&gt;</b>	사용 가능한 한정자 옵션 목록은 <a href="#">"한정자 페이지(447페이지)"</a> 를 참조하십시오.
<b>부정 한정자</b>	이 확인란을 선택하면 요소가 선택한 한정자 목록의 한정자를 포함하지 않는 경우에만 쿼리 결과에 포함됩니다.

## ID 탭

이 영역에서는 선택한 TQL 쿼리 노드에 대해 발견된 인스턴스의 요소 ID에 따라 TQL 쿼리 결과를 필터링할 수 있습니다.

<b>액세스 방법</b>	쿼리 노드 속성 대화 상자에서 <b>ID 탭</b> 을 클릭합니다.
<b>중요 정보</b>	<p>TQL 쿼리 결과에 포함할 항목을 정의하려면, 왼쪽 및 오른쪽 화살표를 사용하여 필수 요소를 왼쪽의 <b>선택적 ID</b> 창에서 오른쪽의 <b>선택한 ID</b> 창으로 이동합니다.</p> <div style="background-color: #e0e0e0; padding: 5px; margin-top: 10px;"> <p><b>참고:</b> 이 탭은 쿼리 노드를 선택할 때만 표시됩니다.</p> </div>
<b>관련 작업</b>	<ul style="list-style-type: none"> <li>• <a href="#">"영향 규칙을 정의하는 방법 - 워크플로(408페이지)"</a></li> <li>• <a href="#">"엔리치먼트 규칙을 정의하는 방법 - 시나리오(466페이지)"</a></li> <li>• <a href="#">"TQL 쿼리를 정의하는 방법(23페이지)"</a></li> <li>• <i>HP Universal CMDB 개발자 참조 안내서의 "디스커버리 어댑터 구현"</i></li> <li>• <a href="#">"패턴 보기를 만드는 방법(241 페이지)"</a></li> <li>• <a href="#">"템플릿을 만드는 방법(242페이지)"</a></li> <li>• <a href="#">"관점을 만드는 방법(243페이지)"</a></li> </ul>

다음 요소가 포함됩니다. 레이블이 없는 요소는 꺾쇠 괄호 안에 표시됩니다.

UI 요소	설명
<도구 모음>	도구 모음 버튼 설명은 " <a href="#">CI 인스턴스 대화 상자(62페이지)</a> "를 참조하십시오.
선택적 ID 창	선택한 TQL 쿼리 노드에 대해 발견된 모든 인스턴스를 표시합니다.
선택한 ID 창	TQL 쿼리 결과에 포함할 항목을 정의하는 데 사용되는 요소를 표시합니다.

## 쿼리 노드 유형 구체화 대화 상자

이 대화 상자에서는 TQL 쿼리를 만든 후 TQL 쿼리 노드의 CI 유형을 변경할 수 있습니다.

액세스 방법	<p>영향 분석 관리자 또는 엔리치먼트 관리자에서 필수 쿼리 노드를 마우스 오른쪽 버튼으로 클릭하고 <b>쿼리 노드 유형 구체화</b>를 선택합니다.</p> <p><b>참고:</b> 엔리치먼트 관리자를 사용 중인 경우 편집 창 위쪽에서 쿼리 모드를 선택하면 <b>쿼리 노드 유형 구체화</b> 옵션이 표시됩니다.</p>
중요 정보	CI 유형을 해당 유형의 하위 항목(있는 경우) 중 하나로 변경할 수 있습니다. 해당 CI 유형이 없는 경우에는 이 옵션이 표시되지 않습니다.
관련 작업	<ul style="list-style-type: none"> <li>"<a href="#">영향 규칙을 정의하는 방법 - 워크플로(408페이지)</a>"</li> <li>"<a href="#">엔리치먼트 규칙을 정의하는 방법 - 시나리오(466페이지)</a>"</li> <li>"<a href="#">TQL 쿼리를 정의하는 방법(23페이지)</a>"</li> <li><i>HP Universal CMDB 개발자 참조 안내서</i>의 "<a href="#">디스커버리 어댑터 구현</a>"</li> <li>"<a href="#">패턴 보기를 만드는 방법(241페이지)</a>"</li> <li>"<a href="#">템플릿을 만드는 방법(242페이지)</a>"</li> <li>"<a href="#">관점을 만드는 방법(243페이지)</a>"</li> </ul>
참고 항목	<ul style="list-style-type: none"> <li>"<a href="#">TQL(토폴로지 쿼리 언어) 개요(15페이지)</a>"</li> <li>"<a href="#">CI 유형 관리자(424페이지)</a>"</li> </ul>

아래에서 사용자 인터페이스 요소에 대해 설명합니다. 레이블이 없는 요소는 꺾쇠 괄호 안에 표시됩니다.

UI 요소	설명
<선택할 CI 유형 목록>	필수 CI 유형을 선택합니다.



## 관계 유형 선택 대화 상자

이 대화 상자에서는 만들 TQL 관계의 유형을 선택할 수 있습니다.

<p><b>액세스 방법</b></p>	<p>영향 분석 관리자, 엔리치먼트 관리자 및 모델링 스튜디오의 편집 창에서 도 구 모음의 <b>관계 만들기</b>  버튼을 클릭하고 두 쿼리 노드 간에 선을 그립니 다. 관계 유형 선택 대화 상자가 자동으로 열립니다.</p>
<p><b>중요 정보</b></p>	<p>다음 관계 유형 중 하나를 선택합니다.</p> <ul style="list-style-type: none"> <li>• <b>일반 관계.</b> 자세한 내용은 "<b>관계 추가/편집 대화 상자(50페이지)</b>"를 참조하십시오.</li> <li>• <b>조인 관계.</b> 자세한 내용은 "<b>조인 관계 추가/편집 대화 상자(48페이지)</b>"를 참조하십시오.</li> <li>• <b>복합 관계.</b> 자세한 내용은 "<b>복합 관계 추가/편집 대화 상자(44페이지)</b>"를 참조하십시오.</li> <li>• <b>계산된 관계.</b> 자세한 내용은 "<b>계산된 관계 추가/편집 대화 상자(42페이지)</b>"를 참조하십시오.</li> </ul>
<p><b>관련 작업</b></p>	<ul style="list-style-type: none"> <li>• "<b>영향 규칙을 정의하는 방법 - 워크플로(408페이지)</b>"</li> <li>• "<b>엔리치먼트 규칙을 정의하는 방법 - 시나리오(466페이지)</b>"</li> <li>• "<b>TQL 쿼리를 정의하는 방법(23페이지)</b>"</li> <li>• <i>HP Universal CMDB 개발자 참조 안내서의 "디스커버리 어댑터 구현"</i></li> <li>• "<b>패턴 보기를 만드는 방법(241페이지)</b>"</li> <li>• "<b>템플릿을 만드는 방법(242페이지)</b>"</li> <li>• "<b>관점을 만드는 방법(243페이지)</b>"</li> </ul>
<p><b>참고 항목</b></p>	<ul style="list-style-type: none"> <li>• "<b>TQL 쿼리에 쿼리 노드 및 관계를 추가하는 방법(24페이지)</b>"</li> <li>• "<b>CI 유형 관계(426페이지)</b>"</li> </ul>





## 하위 그래프 조건 정의 대화 상자

이 대화 상자에서는 쿼리에 표시되는 쿼리 노드의 수를 제한하는 조건을 만들 수 있습니다.

<p><b>액세스 방법</b></p>	<p>영향 분석 관리자, 엔리치먼트 관리자 및 DFM의 입력 쿼리 편집기에서 트리 플렛 추가 대화 상자의 <b>조건</b>  을 클릭합니다.</p> <p>모델링 스튜디오의 하위 그래프 정의 대화 상자에서 <b>조건</b>  을 클릭합니다.</p>
----------------------	---

<p><b>중요 정보</b></p>	<p>다음 탭이 포함됩니다.</p> <ul style="list-style-type: none"> <li>• <b>특성.</b> 쿼리 노드 및 관계에 대해 특성 조건을 정의할 수 있습니다. 요소에 대한 설명은 아래 테이블의 <b>특성</b> 탭을 참조하십시오. 각 행은 지정한 특성 조건을 나타냅니다. And/Or 열과 괄호 열을 사용하여 여러 조건을 연결합니다. 이러한 방법으로 더 정확한 논리 문을 구성하여 필요한 결과를 생성할 수 있습니다.</li> <li>• <b>한정자</b>(엔리치먼트 관리자, 영향 분석 관리자 및 DFM의 입력 쿼리 편집기의 경우). 선택한 쿼리 노드 또는 관계에 대해 한정자 조건을 정의할 수 있습니다. 자세한 내용은 "<b>한정자 탭(80페이지)</b>"을 참조하십시오.</li> <li>• <b>요소 유형</b>(모델링 스튜디오의 경우) 선택한 쿼리 노드 또는 관계에 대해 하위 유형 조건을 정의할 수 있습니다. 자세한 내용은 "<b>요소 유형 탭(76페이지)</b>"을 참조하십시오.</li> </ul>
<p><b>관련 작업</b></p>	<ul style="list-style-type: none"> <li>• "<b>영향 규칙을 정의하는 방법 - 워크플로(408페이지)</b>"</li> <li>• "<b>엔리치먼트 규칙을 정의하는 방법 - 시나리오(466페이지)</b>"</li> <li>• "<b>TQL 쿼리를 정의하는 방법(23페이지)</b>"</li> <li>• <i>HP Universal CMDB 개발자 참조 안내서의 "디스커버리 어댑터 구현"</i></li> <li>• "<b>패턴 보기를 만드는 방법(241 페이지)</b>"</li> <li>• "<b>템플릿을 만드는 방법(242페이지)</b>"</li> <li>• <i>HP UCMDB 디스커버리 및 통합 콘텐츠 안내서의 "Microsoft IIS(인터넷 정보 서비스) 디스커버리"</i></li> <li>• "<b>관점을 만드는 방법(243페이지)</b>"</li> </ul>

아래에서 사용자 인터페이스 요소에 대해 설명합니다.

UI 요소	설명
	<p><b>추가.</b> 하위 그래프 조건 정의를 추가합니다.</p>
	<p><b>삭제.</b> 하위 그래프 조건 정의를 삭제합니다.</p>
	<p><b>위로.</b> 선택한 행을 위로 이동합니다.</p>
	<p><b>아래로.</b> 선택한 행을 아래로 이동합니다.</p>
	<p><b>조건 표시.</b> 팝업 대화 상자에 하위 그래프 조건 정의를 표시합니다.</p>
<p><b>And/Or</b></p>	<p><b>And/Or</b> 필드 안을 클릭하고 <b>And</b> 또는 <b>Or</b>을 선택하여 다중 조건을 연결합니다.</p>



UI 요소	설명
특성 이름	목록에서 특성을 선택합니다.
괄호 ( )	괄호 상자 안을 클릭하여 보다 복잡한 논리 문을 작성하는 데 사용할 수 있는 괄호 목록을 표시합니다.
CIT	원본 및 대상 목록에서 선택한 CIT를 포함합니다.  <b>참고:</b> 이 옵션은 모델링 스튜디오에서 대화 상자에 액세스하는 경우 사용되지 않습니다.
조건	CI 인스턴스 대화 상자에 정의된 특성 조건 정의를 포함합니다.
Not	조건문이 정의된 내용과 반대의 작업을 수행하도록 하려면 <b>NOT</b> 을 선택합니다.  <b>참고:</b> <b>NOT</b> 을 선택하는 경우 쿼리 결과에는 값이 할당되지 않은 CI 인스턴스의 데이터가 포함되지 않습니다. 예를 들어 시스템에 세 노드가 포함되어 있다고 가정해 보겠습니다. 노드1에는 값 A, 노드2에는 값 B가 할당되어 있고 노드3에는 값이 할당되어 있지 않습니다. A와 같은 모든 노드를 검색하는 쿼리를 만들고 <b>NOT</b> 을 선택하는 경우, 노드3에는 값이 할당되어 있지 않으므로 쿼리 결과에는 노드2만 포함됩니다.
연산자	필수 연산자를 선택합니다. 자세한 내용은 " <a href="#">특성 연산자 정의(37페이지)</a> "를 참조하십시오.
값	특성의 값을 입력하거나 선택합니다. <b>값</b> 옵션은 선택한 특성 유형에 따라 달라집니다.



## 하위 그래프 정의 대화 상자

이 대화 상자에서는 특정 CI와 관련된 추가 TQL 쿼리 데이터를 나타내는 그래프를 만들 수 있습니다.

<p><b>액세스 방법</b></p>	<p>엔리치먼트 관리자, 영향 분석 관리자 및 모델링 스튜디오에서 액세스하려면 다음을 수행합니다.</p> <p>편집 창에서 필수 쿼리 노드를 마우스 오른쪽 버튼으로 클릭하고 <b>하위 그래프 정의</b>를 선택합니다.</p> <div style="background-color: #f0f0f0; padding: 5px; margin: 10px 0;"> <p><b>참고:</b> 엔리치먼트 관리자를 사용 중인 경우 편집 창 위쪽에서 <b>쿼리 모드</b>를 선택하면 <b>하위 그래프 정의</b> 옵션이 표시됩니다.</p> </div> <p>DFM에서 어댑터 관리에 액세스하려면 다음을 수행합니다.</p> <ol style="list-style-type: none"> <li>1. 리소스 창에서 어댑터를 선택합니다.</li> <li>2. <b>어댑터 정의</b> 탭에서 <b>입력 쿼리</b> 상자 오른쪽의 <b>입력 쿼리 편집</b>  버튼을 클릭하여 입력 쿼리 편집기를 엽니다.</li> <li>3. 필수 쿼리 노드를 마우스 오른쪽 버튼으로 클릭하고 <b>하위 그래프 정의</b>를 선택합니다.</li> </ol>
<p><b>중요 정보</b></p>	<p>하위 그래프를 정의하는 쿼리 노드 옆에는 다음 아이콘이 표시됩니다.</p> <div style="text-align: center;">  </div>
<p><b>관련 작업</b></p>	<ul style="list-style-type: none"> <li>• <a href="#">"영향 규칙을 정의하는 방법 - 워크플로(408페이지)"</a></li> <li>• <a href="#">"엔리치먼트 규칙을 정의하는 방법 - 시나리오(466페이지)"</a></li> <li>• <a href="#">"TQL 쿼리를 정의하는 방법(23페이지)"</a></li> <li>• <i>HP Universal CMDB 개발자 참조 안내서</i>의 "디스커버리 어댑터 구현"</li> <li>• <a href="#">"패턴 보기를 만드는 방법(241 페이지)"</a></li> <li>• <a href="#">"템플릿을 만드는 방법(242페이지)"</a></li> <li>• <a href="#">"관점을 만드는 방법(243페이지)"</a></li> </ul>
<p><b>참고 항목</b></p>	<ul style="list-style-type: none"> <li>• <a href="#">"하위 그래프 정의(22페이지)"</a></li> <li>• <a href="#">"하위 그래프 정의를 만드는 방법 - 시나리오(30페이지)"</a></li> </ul>

아래에서 사용자 인터페이스 요소에 대해 설명합니다.

UI 요소	설명
	<p><b>추가.</b> 하위 그래프 정의를 추가합니다. 엔리치먼트 관리자, 영향 분석 관리자 및 DFM의 입력 쿼리 편집기에서 트리플렛 추가 대화 상자를 열려면 클릭합니다. 모델링 스튜디오에서 클릭하면 테이블에 행이 추가됩니다.</p>

UI 요소	설명
	<b>삭제.</b> 선택한 하위 그래프 정의를 삭제합니다.
	<b>조건.</b> 하위 그래프 정의를 편집할 수 있습니다. 영향 분석 관리자, 엔리치먼트 관리자 및 DFM의 입력 쿼리 편집기에서 트리플렛 편집 대화 상자를 엽니다. 모델링 스튜디오에서는 하위 그래프 조건 정의 대화 상자가 열립니다.
<b>깊이</b>	DFM 프로세스에 포함해야 하는 CMDB의 두 CI 간에 허용되는 최장 경로를 나타내는 수(최대 연결 쿼리 노드 수)입니다. <b>기본값:</b> 5
<b>요소 조건이 있습니다.</b>	하위 그래프 조건 정의 대화 상자에서 원본, 관계 또는 대상 중 하나에 대해 특성 조건이 정의된 경우에는 하위 그래프 정의에서 해당 항목 옆에 녹색 별표가 표시됩니다. 자세한 내용은 " <a href="#">하위 그래프 조건 정의 대화 상자(83페이지)</a> "를 참조하십시오.
<b>관계</b>	선택한 관계로, 원본 쿼리 노드를 대상 쿼리 노드에 연결합니다.
<b>관계 방향</b>	선택한 관계의 방향으로, 다른 쿼리 노드에 종속되는 쿼리 노드를 나타냅니다.
<b>원본</b>	선택한 필수 원본 쿼리 노드입니다.
<b>대상</b>	선택한 필수 대상 쿼리 노드입니다.

## 사용자 기본 설정 대화 상자

이 대화 상자에서는 시스템 기본 설정을 다시 설정할 수 있습니다.

<b>액세스 방법</b>	도구 > 사용자 기본 설정을 선택하거나, 상태 표시줄에서 사용자 기본 설정 구성  버튼을 클릭합니다.
<b>중요 정보</b>	선택한 모든 기본 설정(예: 특정 마법사 페이지 표시 여부 또는 경고 메시지 기본 설정)은 시스템에 저장됩니다. 이 대화 상자에서는 이러한 기본 설정을 다시 설정할 수 있습니다.

아래에서 사용자 인터페이스 요소에 대해 설명합니다. 레이블이 없는 요소는 꺾쇠 괄호 안에 표시됩니다.

UI 요소	설명
<왼쪽 창>	<p>편집할 기본 설정 페이지를 선택합니다. 다음 옵션을 사용할 수 있습니다.</p> <ul style="list-style-type: none"> <li>• <b>마법사 기본 설정.</b> 특정 마법사 페이지를 숨기거나 표시할지 여부를 정의할 수 있습니다.</li> <li>• <b>선택적 메시지 기본 설정.</b> 특정 메시지를 숨기거나 표시할지 여부를 정의할 수 있습니다.</li> <li>• <b>디스커버리 기본 설정.</b> 다음을 정의할 수 있습니다. <ul style="list-style-type: none"> <li>▪ 특정 디스커버리 경고 메시지를 숨기거나 표시할지 여부</li> <li>▪ 필수 기본 외부 편집기(예: 메모장)</li> <li>▪ 기본 디스커버리 모드를 사용할지, 또는 고급 디스커버리 모드를 사용할지 여부</li> </ul> </li> <li>• <b>일반.</b> 일반 응용 프로그램 기본 설정을 정의할 수 있습니다.</li> <li>• <b>보고서.</b> 기본적으로 선택되는 사용자 지정 보고서의 범주를 설정할 수 있습니다.</li> </ul>
<기본 설정 목록>	경고 메시지 및 해당 메시지에 대해 사용자가 선택한 기본 설정 목록입니다.
필터링 기준	옵션 목록을 필터링할 검색어를 입력합니다.
모두 다시 설정	모든 기본 설정을 기본값으로 다시 설정하려면 클릭합니다.
페이지 다시 설정	선택한 기본 설정을 기본값으로 다시 설정하려면 클릭합니다.

## 문제 해결 및 제한 사항

이 섹션에서는 토폴로지 쿼리 언어에 대한 문제 해결 및 제한을 설명합니다.

- TQL 쿼리, 보기 및 영향 규칙과 같은 리소스를 만들 때 리소스 이름의 끝에 공백이 없는지 확인해야 합니다.
- 다중 테넌트 환경에서는 TQL 쿼리 이름에 @ 문자를 포함할 수 없습니다.
- 모델링 관리자에서 보기를 사용하는 동안이나 CMDB에 CI를 추가할 때 또는 기존 CI를 업데이트할 때 오류가 발생하고 데이터베이스에 개체가 없다는 내용의 오류 로그가 표시되면 JMX 콘솔에 액세스하여 service = DAL services에서 다음 메서드를 실행합니다.
  - rebuildModelViews
  - rebuildModelDBSchemaAndViews

- 모델링 모듈로 이동할 때 로그인 시간이 오래 걸리면 인프라 설정 관리자로 이동하여 **mam.gui.automation.flow.mapping.enabled** 설정 값을 false로 설정합니다. 이렇게 하면 자동화 흐름 기능을 사용할 수 없지만 모델링 모듈에 대한 로그인 시간은 개선됩니다.
- TQL 쿼리가 유효하려면 특정 제한을 충족해야 합니다.

이 섹션에는 다음 항목이 포함됩니다.

- ["유효성 검사 제한 이해\(89페이지\)"](#)
- ["영향 규칙 TQL 쿼리 유효성 검사\(90페이지\)"](#)
- ["엔리치먼트 TQL 쿼리 유효성 검사\(91 페이지\)"](#)

### 유효성 검사 제한 이해

영향 분석, 디스커버리 및 엔리치먼트 TQL 쿼리 유형이 유효하려면 다음 제한을 충족해야 합니다.

- **고유한 이름.** TQL 쿼리 요소의 이름은 고유해야 합니다.
- **자가 관계.** TQL 쿼리는 자가 관계를 포함할 수 없습니다. 즉, 다음 예에 나와 있는 것처럼 관계가 쿼리 노드에서 자기 자신으로 연결될 수는 없습니다.

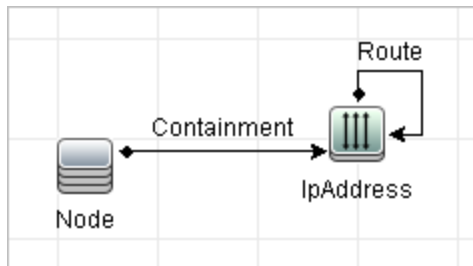

- **순환 그래프.** TQL 쿼리 구조는 다음 예에 나와 있는 것처럼 닫힌 원일 수 없습니다.

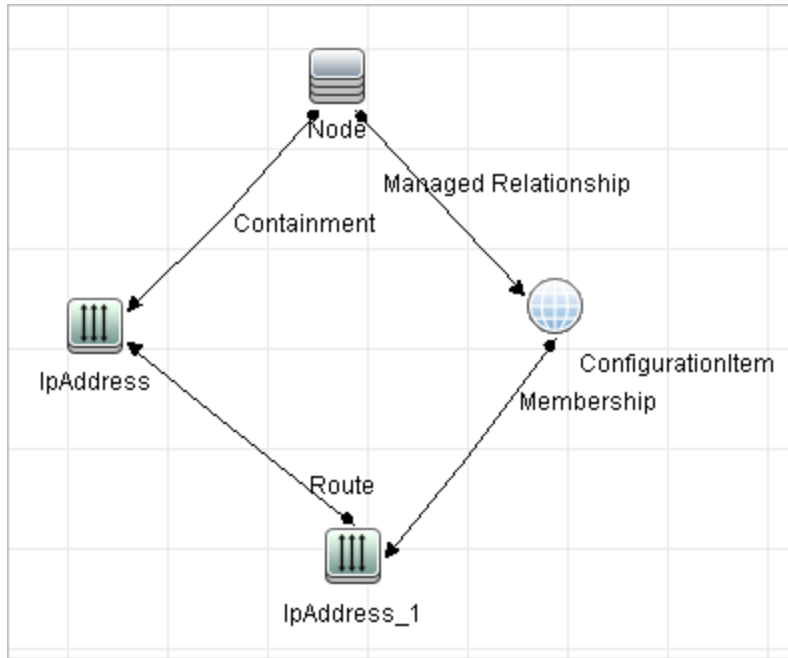

- **떨어진 쿼리 노드 및 그룹.** 모든 TQL 쿼리 노드는 서로 연결되어야 합니다. 즉, TQL 쿼리는 다음 예제 그림과 같이 떨어진 쿼리 노드나 그룹을 포함할 수 없습니다.

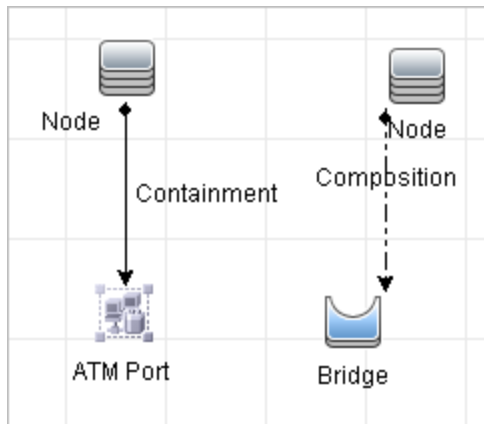

### 영향 규칙 TQL 쿼리 유효성 검사

영향 분석 TQL 쿼리는 다음 제한도 충족해야 합니다.

- **쿼리 노드의 수.** 하나의 영향 분석 TQL 쿼리는 쿼리 노드 두 개 이상으로 구성되어야 합니다.
- **트리거 쿼리 노드와 영향 받는 쿼리 노드는 연결되어야 함.** 트리거된 쿼리 노드에서 영향 받는 쿼리 노드로 연결되는 관계 경로가 있어야 합니다.
- **쿼리 노드가 영향 분석 트리거 기능을 하도록 선택.** 영향 분석 트리거 기능을 할 쿼리 노드를 선택할 때는 쿼리 노드가 다음과 같은 제한을 충족해야 합니다.

- 여러 쿼리 노드를 트리거로 선택할 수 있습니다. 그러나 한 쿼리 노드를 영향 받는 쿼리 노드인 동시에 트리거 쿼리 노드로 정의할 수는 없습니다.
- 쿼리 노드에 해당 최소 제한이 0(양쪽 끝 중 하나에 쿼리 노드가 반드시 연결되지는 않음)인 관계가 적용된 경우, 반대쪽 끝에 연결되는 쿼리 노드는 근본 원인 쿼리 노드일 수 없습니다. 이 쿼리 노드는 TQL 쿼리에 있을 수도 있고 없을 수도 있기 때문입니다. 최소 제한에 대한 자세한 내용은 "[카디널리티 탭\(73페이지\)](#)"을 참조하십시오. 예를 들어 구성 항목은 최소 제한이 0인 쿼리 노드에 연결되므로 근본 원인 또는 영향 받는 쿼리 노드일 수 없습니다.

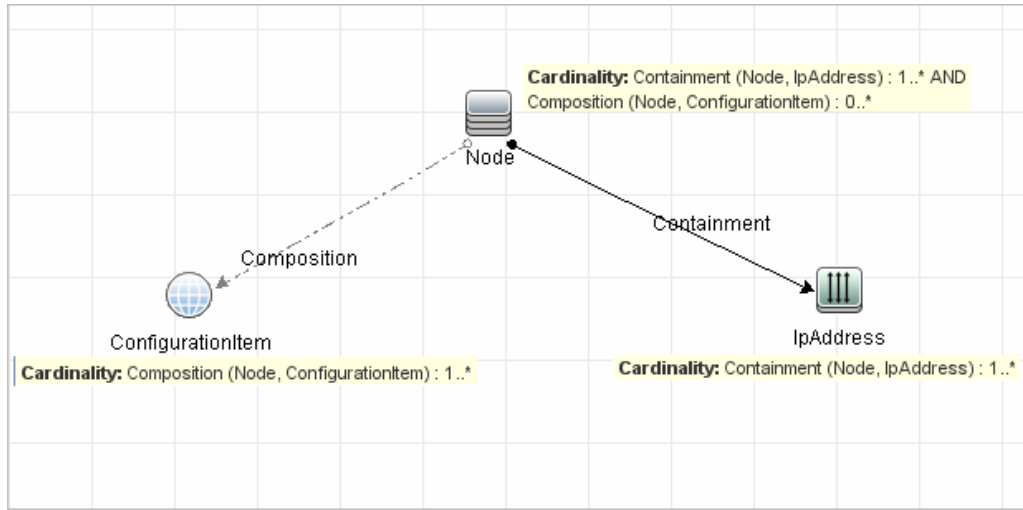

**참고:** 숨겨진 쿼리 노드는 근본 원인 쿼리 노드 또는 영향 받는 쿼리 노드일 수 없습니다.

- **트리거 쿼리 노드와 영향 받는 쿼리 노드 간의 연결.** 사용자가 정의하는 트리거 쿼리 노드 및 영향 받는 쿼리 노드는 트리거된 쿼리 노드에서 영향 받는 쿼리 노드로의 관계 경로로 연결되어야 합니다.

## 엔리치먼트 TQL 쿼리 유효성 검사

엔리치먼트 TQL 쿼리는 다음 제한을 충족해야 합니다.

- **필수 요소.** 필수가 아닌 쿼리 노드(TQL 쿼리 결과에 반드시 표시되지는 않는 쿼리 노드)에서는 엔리치먼트를 수행할 수 없습니다.

**예제 1.** 이 예에서 TQL 쿼리 결과는 **A** 및 **B**이거나 **A** 및 **C**일 수 있습니다. 따라서 쿼리 노드 **B** 또는 **C**는 필수 요소가 아니므로 엔리치먼트 쿼리 노드를 추가할 수 없습니다. 쿼리 노드 **A**는 TQL 쿼리 결과에 항상 표시되므로 엔리치먼트 쿼리 노드를 추가할 수 있습니다. 엔리치먼트 쿼리 노드 및 관계를 추가하는 방법에 대한 자세한 내용은 "[엔리치먼트 TQL 쿼리에 엔리치먼트 쿼리 노드 및 관계를 추가하는 방법\(470페이지\)](#)"을 참조하십시오.

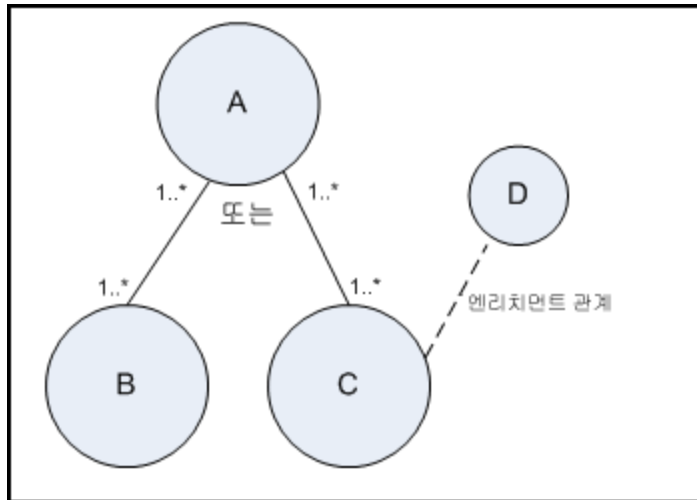

**예제 2.** 이 예에서 **A** 및 **B**는 모두 TQL 쿼리 결과에 항상 표시되는 필수 요소입니다. **C**만 카디널리티가 0이므로 필수 요소가 아닙니다. 따라서 C에는 엔리치먼트 쿼리 노드를 추가할 수 없습니다.

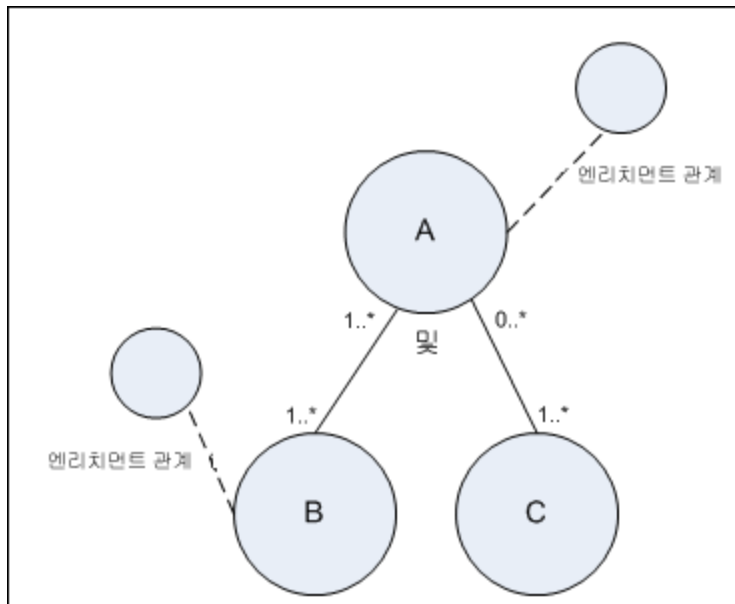



## 2장: 계산된 관계 사용

이 장의 내용:

계산된 관계 개요 .....	93
계산된 관계 .....	93
계산된 관계 유형 .....	94
복합 CI에 대한 폴딩 규칙을 설정하는 방법 .....	94

### 계산된 관계 개요

계산된 관계는 두 CI 간의 연결을 나타냅니다. 이 두 CI의 경로는 CI 유형 관리자에서 계산된 관계의 기반이 되는 트리플렛에 대해 정의된 조건을 충족합니다. 트리플렛을 정의하는 방법에 대한 자세한 내용은 "[트리플렛 페이지\(449페이지\)](#)"를 참조하십시오.

계산된 관계를 사용하여 CI 유형 모델의 다른 관계와 같이 TQL 쿼리를 만들 수 있습니다. 이렇게 하면 계산된 관계를 기반으로 엔리치먼트 규칙, 영향 규칙 및 보기를 만들 수 있습니다.

계산된 관계의 방향은 CI 유형 모델에서 가져온 실제 관계의 방향과 항상 같지는 않습니다. 계산된 관계의 기반이 되는 트리플렛이 정의되는 방식에 따라 두 CI 간에 하나 이상의 관계가 있을 수 있습니다.

### 계산된 관계

계산된 관계는 하나 이상의 트리플렛으로 정의됩니다. 각 트리플렛은 다음 구성 요소로 정의됩니다.

- 단일 원본 CI 유형
- 단일 대상 CI 유형
- 두 CI 유형을 연결하는 실제 관계 유형(예: Containment)
- 필수 방향. 방향은 원본 CI와 대상 CI 간의 실제 관계 방향과 같을 수도 있고 반대일 수도 있습니다.

계산된 관계는 클래스 모델 내에서 실제 관계로 정의되므로, 해당 수명 주기는 실제 관계의 수명 주기에 의해 결정됩니다. 클래스 모델에서 실제 관계를 제거하면 해당하는 계산된 관계도 모든 보기 결과에서 제거됩니다.

**참고:** CI 유형 관리자에서 새 CI 유형 또는 관계를 만드는 경우에는 필수 트리플렛을 정의해야 합니다.

트리플렛 정의의 예:

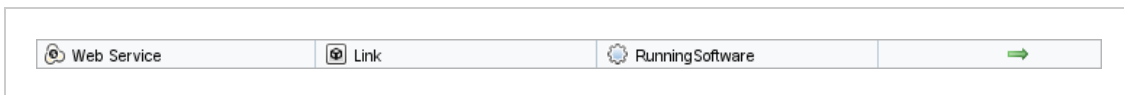

## 계산된 관계 유형

다음의 영향을 받음이라는 기본 계산된 관계가 있습니다. 다음의 영향을 받음에는 두 개의 하위 유형이 포함되며, 각 하위 유형은 서로 다른 종속 관계 유형(완전 종속 관계 - 잠재적 종속 관계)을 나타냅니다.

- 다음의 영향을 받음(직접적)
- 다음의 영향을 받음(잠재적)

## 복합 CI에 대한 폴딩 규칙을 설정하는 방법

이 작업에서는 Configuration Manager에서 사용되는 복합 CI를 정의하는 폴딩 규칙을 구성하는 방법을 설명합니다. 복합 CI는 관리되는 보기의 콘텐츠를 구성합니다.

**참고:** 이 작업은 HP Universal CMDB Configuration Manager 사용자에게만 해당됩니다.

이 작업에는 다음 단계가 포함됩니다.

- ["선행 조건\(94페이지\)"](#)
- ["조건을 사용하지 않고 폴딩 규칙 정의\(94페이지\)"](#)
- ["조건을 사용하여 폴딩 규칙 정의\(95페이지\)"](#)

### 1. 선행 조건

Configuration Manager에서 복합 CI의 데이터를 표시할 방법을 고려한 다음 복합 CI의 범위에 대한 규칙을 결정합니다.

### 2. 조건을 사용하지 않고 폴딩 규칙 정의

- a. 모델링 > CI 유형 관리자를 선택합니다.
- b. CI 유형 창의 목록 상자에서 **계산된 관계**를 선택합니다. **계산된 링크**에서 **Folding Rules (Configuration Manager)**를 선택합니다.
- c. 오른쪽 창에서 **트리플렛** 탭을 클릭합니다.
- d. **트리플렛** 탭에서  을 클릭하여 트리플렛 추가 대화 상자를 엽니다. 트리플렛을 다음과 같이 정의합니다.

UI 요소	설명
원본	필수 원본 CI 유형을 선택합니다.

UI 요소	설명
대상	필수 대상 CI 유형을 선택합니다.
관계	소스와 대상 CI 유형을 연결하는 필수 관계를 선택합니다.  참고: 원본 및 대상 CI 유형을 정의해야만 사용 가능한 관계 목록이 표시됩니다.
관계 방향	필수 방향을 선택합니다.  <ul style="list-style-type: none"> <li>➡ 원본에서 대상으로의 방향입니다.</li> <li>➠ 대상에서 원본으로의 방향입니다.</li> </ul> <p>관계의 방향에 따라 복합 CI와 구성 요소 CI가 결정됩니다.</p> <ul style="list-style-type: none"> <li>관계 화살표가 대상을 가리키면 소스 쿼리 노드가 복합 CI이고 대상 쿼리 노드가 구성 요소 CI입니다.</li> </ul> <div style="display: flex; justify-content: space-around; align-items: center;"> <div style="text-align: center;"> <p><b>복합 CI</b></p> </div> <div style="text-align: center;"> <p><b>구성 요소 CI</b></p> </div> </div> <ul style="list-style-type: none"> <li>관계 화살표가 소스를 가리키면 대상 쿼리 노드가 복합 CI이고 소스 쿼리 노드가 구성 요소 CI입니다.</li> </ul> <div style="display: flex; justify-content: space-around; align-items: center;"> <div style="text-align: center;"> <p><b>복합 CI</b></p> </div> <div style="text-align: center;"> <p><b>구성 요소 CI</b></p> </div> </div>

e. **확인**을 클릭하여 변경 내용을 저장합니다.

변경 내용을 저장하면 Configuration Manager에서 변경에 대한 알림을 받고 관련 보기를 다시 계산합니다.



### 3. 조건을 사용하여 폴딩 규칙 정의

특정 노드에 대한 특성 조건을 지정하려는 경우 이 옵션을 선택합니다. 이러한 조건과 일치하는 CI만 Configuration Manager의 규칙 아래에 폴딩됩니다. 예를 들어 특정 이름으로 설치된 소프트웨어만 노드의 구성 요소 CI가 되도록 지정할 수 있습니다.

- a. **모델링 > 모델링 스튜디오**를 선택합니다.
- b. 리소스 탭의 리소스 유형 목록 상자에서 **쿼리**를 선택합니다.
- c. 트리의 **Configuration Manager** 노드에서  을 클릭하고 **Filtered Folding Rules**라는 폴더가 아직 없는 경우 이 폴더를 추가합니다.
- d. **새로 만들기 > 쿼리**를 선택하여 TQL 쿼리 편집기를 엽니다. 다음 구조를 갖는 TQL 쿼리를 정의합니다.

#### 원본 > 관계 > 대상

원본 및 대상 노드에 대한 자세한 내용은 "[조건을 사용하지 않고 폴딩 규칙 정의\(94페이지\)](#)"의 표를 참조하십시오. TQL 쿼리 만들기에 대한 일반 정보는 [TQL 쿼리 정의](#)를 참조하십시오.

- e. **속성 편집**  버튼을 클릭하고 유형 드롭다운 목록에서 **관점**을 선택합니다.
- f. **확인**을 클릭합니다.
- g. 원본 쿼리 노드 아이콘을 마우스 오른쪽 버튼으로 클릭하고 **문의 쿼리 노드로 설정**을 선택합니다.
- h. 대상 쿼리 노드 아이콘을 마우스 오른쪽 버튼으로 클릭하고 **쿼리 노드 속성**을 선택합니다.  을 클릭하여 폴딩 규칙에 필요한 조건을 지정합니다.
- i. **확인**을 클릭하여 변경 내용을 저장합니다. 다음 그림은 폴딩 규칙에 대해 정의된 TQL 쿼리의 예를 보여 줍니다. 이 예에서 **Node**는 TQL 쿼리의 원본이고 **InstalledSoftware**는 대상입니다.

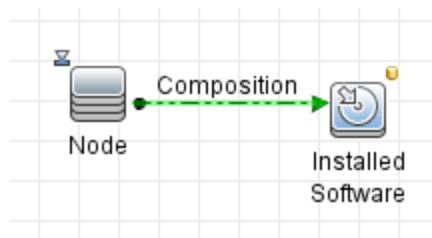

- j. 다음 JMX 명령을 실행합니다.
  - i. JMX 콘솔에 액세스하려면 웹 브라우저를 시작하고 주소창에 **http://<server\_name>:<port\_number>/cnc/jmx-console**을 입력합니다. 여기서 **<server\_name>**은 Configuration Manager가 설치된 컴퓨터 이름입니다.
  - ii. JMX 콘솔 인증 자격 증명을 입력합니다.

- iii. **Configuration Manager > 서비스 보기**를 클릭합니다. **updateFoldingRules**를 선택하고 **Invoke**를 클릭합니다.
  - k. Configuration Manager 서버를 다시 시작합니다.

# 3장: 직접 링크에 대한 URL 만들기

이 장의 내용:

- 직접 링크 생성 - 개요 ..... 98
- 직접 링크를 생성하는 방법 - 시나리오 ..... 99
- 매개 변수 값을 사용하여 템플릿으로 연결되는 직접 링크를 만드는 방법 ..... 99
- JMX 콘솔을 사용하여 직접 링크의 비밀번호를 암호화하는 방법 ..... 100
- 직접 링크 생성 사용자 인터페이스 ..... 100

## 직접 링크 생성 - 개요

직접 링크를 사용하면 HP Universal CMDB에서 다른 사용자를 특정 대상 보기 또는 CI로 안내하는 URL을 만들 수 있습니다.

다음과 같은 URL을 만들 수 있습니다.

- HP Universal CMDB에서 특정 HP Universal CMDB 보기 또는 CI를 직접 여는 URL. 이 URL을 통해 HP Universal CMDB 컨텍스트에서 정보를 찾지 않고 HP Universal CMDB에서 정보를 바로 검색할 수 있습니다.

**참고:** HP Universal CMDB에서 특정 보기 또는 CI를 직접 열려면 **컨텍스트 링크에서 열기** 옵션을 사용합니다. 자세한 내용은 **Select Command Page**를 참조하십시오.

- HP Universal CMDB와의 통합을 가능하게 하려면 다음을 수행합니다.
  - 포함된 링크 옵션을 사용하여 URL을 만드는 경우, 해당 URL은 먼저 HP Universal CMDB 로그인 페이지로 이동합니다. 여기서 로그인 이름과 비밀번호를 입력하면 대상 페이지가 브라우저에서 열립니다.

**참고:** 브라우저에서 대상 페이지를 열려면 **포함된 링크** 옵션을 사용합니다. 자세한 내용은 **Select Command Page**를 참조하십시오.

URL을 만들 때 다음을 수행할 수 있습니다.

- 전자 메일 받는 사람에게 URL 보내기
- 클립보드에 URL 복사
- 대상 응용 프로그램 페이지를 찾을 수 있는지 URL 테스트

URL을 받을 사람에게는 대상 페이지를 열 권한이 있는 계정이 있어야 합니다. 대상 보기에 액세스하려는 사용자 및 사용자 그룹에게 적절한 보기 및 편집 권한을 적용해야 합니다. **관리자 > 보안 > 역할**

관리자를 선택합니다. 자세한 내용은 *HP Universal CMDB 관리 안내서*의 "역할 관리자 페이지"를 참조하십시오.

## 직접 링크를 생성하는 방법 - 시나리오

이 시나리오에서는 특정 CI의 URL을 다른 사람에게 전자 메일로 보내는 직접 링크를 생성하는 방법을 설명합니다.

Jane Harrison은 ABC Software사의 선임 엔지니어입니다. Jane이 만든 보기에서 문제가 있는 CI가 발견되었습니다. Jane은 HP ServiceCenter를 통해 같은 보기에서 작업 중인 Henry Jones에게 문제가 있는 CI에 대해 알리고자 합니다. Jane이 만든 보기에는 수백 개의 CI가 포함되어 있으므로, Jane은 Henry가 많은 시간을 들여 해당 CI를 검색하지 않아도 되도록 CI의 URL을 Henry에게 전자 메일로 보내기로 결정합니다.

이를 위해 Jane은 IT 유니버스 관리자의 **편집** 메뉴에서 **직접 링크 생성**을 선택합니다. 그런 다음 명령 선택 페이지에서 **컨텍스트 링크에서 열기**를 선택하고 **보기 표시** 옵션을 선택한 후에 **다음**을 클릭합니다.

Jane은 **직접 링크 매개 변수 - 보기 표시** 페이지에서 자신이 만든 보기와 문제가 있는 CI를 선택하고 Henry가 CI를 열어야 하는 모드로 **보기 토폴로지**를 선택합니다. URL이 만들어지면 Jane은 Henry에게 문제가 있는 CI의 링크를 전자 메일로 보냅니다.

자세한 내용은 "[직접 링크 생성 마법사\(101 페이지\)](#)"를 참조하십시오.

## 매개 변수 값을 사용하여 템플릿으로 연결되는 직접 링크를 만드는 방법

이 작업에서는 URL에 매개 변수 값을 포함하여 템플릿으로 연결되는 직접 링크를 만드는 방법을 설명합니다.

이 작업에는 다음 단계가 포함됩니다.

- "[템플릿으로 연결되는 직접 링크 만들기\(99페이지\)](#)"
- "[URL 편집\(99페이지\)](#)"
- "[브라우저에 URL 붙여넣기\(100페이지\)](#)"

### 1. 템플릿으로 연결되는 직접 링크 만들기

IT 유니버스 관리자에서 **편집 > 직접 링크 생성**을 선택하여 직접 링크 생성 마법사를 실행합니다. 그런 다음 명령 선택 페이지에서 **포함된 링크**를 선택합니다. 그리고 옵션 목록에서 **보기 토폴로지 표시**를 선택합니다. 직접 링크 매개 변수 페이지의 드롭다운 목록에서 필수 템플릿을 선택합니다.

### 2. URL 편집

마법사가 완료되면 **URL 복사**를 클릭하고 메모장 등의 텍스트 편집기에 URL을 붙여 넣습니다.

다음 텍스트를 URL 끝에 추가합니다.

```
&params=[parameter1=value1,parameter2=value2]
```

여기서 `parameter1` 및 `parameter2`는 선택한 템플릿의 매개 변수 이름이고, `value1` 및 `value2`는 매개 변수에 대해 입력할 값입니다.

**참고:** 특수 문자는 URL 인코딩을 사용하여 입력해야 합니다. 위의 예에서 [ 문자의 URL 인코딩은 %5B, ] 문자의 URL 인코딩은 %5D, 쉼표의 URL 인코딩은 %2C입니다. 따라서 실제로 입력할 텍스트는 다음과 같습니다.

```
&params=%5Bparameter1=value1%2Cparameter2=value2%5D
```

### 3. 브라우저에 URL 붙여넣기

브라우저에 URL을 붙여 넣습니다. 그러면 HP Universal CMDB에서 지정된 값이 할당된 매개 변수가 포함된 상태로 선택한 템플릿이 열립니다.

## JMX 콘솔을 사용하여 직접 링크의 비밀번호를 암호화하는 방법

이 작업에서는 JMX 콘솔을 사용하여 직접 링크에 포함된 비밀번호를 암호화하는 방법을 설명합니다.

JMX 콘솔을 사용하여 직접 링크의 비밀번호를 암호화하려면 다음을 수행합니다.

1. 웹 브라우저를 시작하고 주소창에 `http://<server_name>:<포트 번호>/jmx-console`을 입력합니다. 여기서 `<server_name>`은 HP Universal CMDB가 설치된 컴퓨터 이름입니다.
2. UCMDB-UI 아래에서 UCMDB Integration을 찾습니다.
3. `getEncryptedPasswordForURL`에서 사용자 이름과 암호화할 비밀번호를 입력합니다.
4. `Invoke`를 클릭하여 암호화된 문자열을 확인합니다.

## 직접 링크 생성 사용자 인터페이스



이 섹션의 내용:

- ["직접 링크 생성 대화 상자\(100페이지\)"](#)
- ["직접 링크 생성 마법사\(101페이지\)"](#)

## 직접 링크 생성 대화 상자

이 대화 상자에서는 다른 사용자가 HP Universal CMDB에 액세스하는 데 사용할 수 있도록 보낼 URL을 만들 수 있습니다.



액세스 방법	<p>모델링 주 메뉴에서 <b>편집 &gt; 직접 링크 생성</b>을 선택합니다. "<b>직접 링크 생성 마법사(101페이지)</b>"에서 직접 링크 매개 변수를 구성한 후에 마침 페이지에서 <b>마침</b>을 클릭하여 직접 링크 생성 대화 상자를 엽니다.</p> <p>IT 유니버스 관리자에서 <b>보기 찾아보기</b> 모드의 CI 선택기 도구 모음에서 <b>보기</b>에 <b>직접 링크 생성</b>  버튼을 클릭합니다.</p> <p>보고서 모듈의 도구 모음에서 <b>직접 링크 생성</b>  버튼을 클릭하거나 모델링 주 메뉴에서 <b>작업 &gt; 직접 링크 생성 &gt; 응용 프로그램에 직접 링크</b>를 선택합니다.</p>
관련 작업	" <a href="#">직접 링크를 생성하는 방법 - 시나리오(99페이지)</a> "
참고 항목	" <a href="#">직접 링크 생성 - 개요(98페이지)</a> "

아래에서 사용자 인터페이스 요소에 대해 설명합니다.

UI 요소	설명
URL 복사	클립보드에 URL을 복사합니다.
설명	URL에 포함된 매개 변수의 설명을 입력합니다. 매개 변수 선택에 대한 자세한 내용은 " <a href="#">명령 선택 페이지(102페이지)</a> "를 참조하십시오.
링크 URL	만든 URL로, 지정된 HP Universal CMDB 함수에 액세스합니다.
메일 URL	링크의 URL이 포함된 전자 메일을 엽니다.
URL 테스트	지정된 응용 프로그램 페이지를 찾을 수 있는지 URL을 확인합니다.
	<p><b>참고:</b> Linux를 사용할 때는 이 버튼을 사용할 수 없습니다.</p>

## 직접 링크 생성 마법사

이 마법사에서는 HP Universal CMDB에서 다른 사용자를 특정 대상 보기 또는 CI로 안내하는 URL을 만들 수 있습니다.

액세스 방법	모델링 주 메뉴에서 <b>편집 &gt; 직접 링크 생성</b> 을 선택합니다.
중요 정보	기본적으로 이 마법사는 시작 페이지를 표시하도록 설정됩니다. 이 페이지를 <b>다시 표시 안 함</b> 확인란을 선택하여 시작 페이지를 표시하지 않도록 선택할 수 있습니다.
관련 작업	" <a href="#">직접 링크를 생성하는 방법 - 시나리오(99페이지)</a> "
마법사 맵	<p>직접 링크 생성 마법사에는 다음이 포함됩니다.</p> <p>"<a href="#">명령 선택 페이지</a>" (&lt;컨텍스트 링크에서 열기 옵션&gt; 및 &lt;포함된 링크 옵션&gt;) &gt; "<a href="#">마침 페이지</a>"</p>
참고 항목	" <a href="#">직접 링크 생성 - 개요(98페이지)</a> "

## 명령 선택 페이지

이 마법사 페이지에서는 URL에 추가해야 하는 필수 매개 변수를 선택할 수 있습니다.

다음과 같은 두 가지 유형의 링크를 만들 수 있습니다.

- **컨텍스트 링크에서 열기.** HP Universal CMDB 컨텍스트를 표시하지 않고 HP Universal CMDB에서 직접 특정 보기나 CI를 여는 URL을 만듭니다.
- **포함된 링크.** HP Universal CMDB 애플릿을 외부 응용 프로그램에 포함할 수 있는 URL을 만듭니다.

<b>중요 정보</b>	기본적으로 이 마법사는 시작 페이지를 표시하도록 설정됩니다. <b>이 페이지를 다시 표시 안 함</b> 확인란을 선택하여 시작 페이지를 표시하지 않도록 선택할 수 있습니다.
<b>마법사 맵</b>	직접 링크 생성 마법사에는 다음이 포함됩니다. <b>"명령 선택 페이지"</b> (<컨텍스트 링크에서 열기 옵션> 및 <포함된 링크 옵션>) > <b>"마침 페이지"</b>
<b>참고 항목</b>	<b>"직접 링크 생성 마법사(101 페이지)"</b>

아래에서 사용자 인터페이스 요소에 대해 설명합니다. 레이블이 없는 요소는 꺾쇠 괄호 안에 표시됩니다.

UI 요소	설명
<왼쪽 창>	선택한 명령의 그래픽 표시입니다.
CI 표	선택한 CI 유형 및 해당 하위 항목에 대해 CMDB에 있는 모든 CI 인스턴스를 표시하는 URL을 만듭니다. 자세한 내용은 <b>"직접 링크 매개 변수 - CI 표 페이지(106 페이지)"</b> 를 참조하십시오.  <b>참고: 포함된 링크</b> 옵션을 선택하면 사용 가능합니다.
CI 선택기	선택한 보기의 CI를 표시하는 CI 선택기를 외부 응용 프로그램에 포함하는 URL을 만듭니다. 자세한 내용은 <b>"직접 링크 매개 변수 - CI 선택기 페이지(104 페이지)"</b> 를 참조하십시오.  <b>참고: 포함된 링크</b> 옵션을 선택하면 사용 가능합니다.

UI 요소	설명
CI 유형 선택기	<p>CI 유형 선택기를 외부 응용 프로그램에 포함하는 URL을 만듭니다. 자세한 내용은 "<a href="#">직접 링크 매개 변수 - CI 유형 선택기 페이지(105페이지)</a>"를 참조하십시오.</p> <p><b>참고:</b> 포함된 링크 옵션을 선택하면 사용 가능합니다.</p>
설명	<p>선택한 명령에 대한 설명입니다.</p>
영향 맵	<p>영향 맵을 외부 응용 프로그램에 포함하는 URL을 만듭니다. 자세한 내용은 "<a href="#">직접 링크 매개 변수 - 영향 맵 페이지(107페이지)</a>"를 참조하십시오.</p> <p><b>참고:</b> 포함된 링크 옵션을 선택하면 사용 가능합니다.</p>
모델 편집기	<p>모델 편집기를 외부 응용 프로그램에 포함하고, 모델 편집기의 CI 선택기에서 선택한 CI를 강조 표시하는 URL을 만듭니다. 자세한 내용은 "<a href="#">직접 링크 매개 변수 - 모델 편집기(108페이지)</a>"를 참조하십시오.</p> <p><b>참고:</b> 포함된 링크 옵션을 선택하면 사용 가능합니다.</p>
쿼리 편집기	<p>모델 편집기를 외부 응용 프로그램에 포함하고, 선택한 TQL 쿼리를 표시하는 URL을 만듭니다. 자세한 내용은 "<a href="#">직접 링크 매개 변수 - 쿼리 편집기(108페이지)</a>"를 참조하십시오.</p> <p><b>참고:</b> 포함된 링크 옵션을 선택하면 사용 가능합니다.</p>
관련 CI	<p>선택한 보기 내에서 선택한 CI 및 그에 바로 인접한 항목을 표시하는 토폴로지 맵을 여는 URL을 만듭니다. 자세한 내용은 "<a href="#">직접 링크 매개 변수 - 관련 CI 페이지(109페이지)</a>"를 참조하십시오.</p> <p><b>참고:</b> 포함된 링크 옵션을 선택하면 사용 가능합니다.</p>
보고서 뷰어	<p>특정 보고서를 여는 URL을 만듭니다. 자세한 내용은 "<a href="#">직접 링크 매개 변수 - 보고서 뷰어 페이지(110페이지)</a>"를 참조하십시오.</p> <p><b>참고:</b> 포함된 링크 옵션을 선택하면 사용 가능합니다.</p>
보고서 뷰어 - 저장된 보고서	<p>저장된 토폴로지 또는 사용자 지정 보고서를 여는 URL을 만듭니다. 자세한 내용은 "<a href="#">직접 링크 매개 변수 - 보고서 뷰어 - 저장된 보고서 페이지(110페이지)</a>"를 참조하십시오.</p> <p><b>참고:</b> 포함된 링크 옵션을 선택하면 사용 가능합니다.</p>



UI 요소	설명
CI 속성 표시	<p>CI의 속성을 표시하는 URL을 만듭니다. 자세한 내용은 "<a href="#">직접 링크 매개 변수 - CI 속성 표시 페이지(111페이지)</a>"를 참조하십시오.</p> <p><b>참고:</b> 포함된 링크 옵션을 선택하면 사용 가능합니다.</p>
보기 표시	<p>선택한 보기를 표시하고 선택적으로 보기의 쿼리 노드를 미리 선택하는 URL을 만듭니다. 자세한 내용은 "<a href="#">직접 링크 매개 변수 - 보기 표시 페이지(113페이지)</a>"를 참조하십시오.</p> <p><b>참고:</b> 컨텍스트 링크에서 열기 옵션을 선택하면 사용 가능합니다.</p>
보기 토폴로지 표시	<p>선택한 보기의 토폴로지 맵을 표시하고 외부 응용 프로그램에 포함하는 URL을 만듭니다. 자세한 내용은 "<a href="#">직접 링크 매개 변수 - 보기 토폴로지 표시 페이지(111페이지)</a>"를 참조하십시오.</p> <p><b>참고:</b> 포함된 링크 옵션을 선택하면 사용 가능합니다.</p>
모드에서 시작	<p>선택한 페이지에서 HP Universal CMDB를 여는 URL을 만듭니다. 자세한 내용은 "<a href="#">직접 링크 매개 변수 - 모드에서 시작 페이지(114페이지)</a>"를 참조하십시오.</p> <p><b>참고:</b> 컨텍스트 링크에서 열기 옵션을 선택하면 사용 가능합니다.</p>
단계	<p>절차의 현재 단계입니다.</p>
보기 편집기	<p>모델링 스튜디오의 패턴 보기 편집기에서 특정 보기를 여는 URL을 만듭니다. 자세한 내용은 "<a href="#">직접 링크 매개 변수 - 보기 편집기 페이지(112페이지)</a>"를 참조하십시오.</p> <p><b>참고:</b> 포함된 링크 옵션을 선택하면 사용 가능합니다.</p>
보기 선택기	<p>외부 응용 프로그램에서 보기를 선택하고 표시할 수 있도록 해당 응용 프로그램에 보기 선택기를 포함하는 URL을 만듭니다. 자세한 내용은 "<a href="#">직접 링크 매개 변수 - 보기 선택기 페이지(112페이지)</a>"를 참조하십시오.</p> <p><b>참고:</b> 포함된 링크 옵션을 선택하면 사용 가능합니다.</p>

## 직접 링크 매개 변수 - CI 선택기 페이지

이 마법사 페이지에서는 선택한 보기의 CI를 표시하는 CI 선택기를 외부 응용 프로그램에 포함하는 URL을 만들 수 있습니다.

<b>마법사 맵</b>	"명령 선택 페이지" (포함된 링크 > CI 선택기) > "마침 페이지"
<b>중요 정보</b>	<ul style="list-style-type: none"> <li>직접 링크 생성 마법사에 대한 일반 정보는 "직접 링크 생성 마법사(101 페이지)"를 참조하십시오.</li> <li>마법사를 닫고 URL을 만들려면 <b>마침</b>을 클릭합니다. 자세한 내용은 "직접 링크 생성 대화 상자(100페이지)"를 참조하십시오.</li> </ul>

아래에서 사용자 인터페이스 요소에 대해 설명합니다.



UI 요소	설명
<b>다중 선택 허용</b>	CI를 하나 또는 여러 개 선택할 수 있습니다.
<b>선택한 보기</b>	<p>필수 CI를 선택할 필수 보기를 선택합니다.</p> <ul style="list-style-type: none"> <li>을 클릭하여 보기 선택기 대화 상자를 엽니다. CI 선택기에 표시할 보기를 선택합니다.</li> <li>선택한 보기를 삭제하려면 을 클릭합니다.</li> </ul>

## 직접 링크 매개 변수 - CI 유형 선택기 페이지

이 마법사 페이지에서는 외부 응용 프로그램에 포함할 수 있는 계층 트리 또는 선택한 CI 유형의 목록으로 연결되는 URL을 만들 수 있습니다.

<b>중요 정보</b>	<ul style="list-style-type: none"> <li>직접 링크 생성 마법사에 대한 일반 정보는 "직접 링크 생성 마법사(101 페이지)"를 참조하십시오.</li> <li>마법사를 닫고 URL을 만들려면 <b>마침</b>을 클릭합니다. 자세한 내용은 "직접 링크 생성 대화 상자(100페이지)"를 참조하십시오.</li> </ul>
<b>마법사 맵</b>	"명령 선택 페이지" (포함된 링크 > CI 유형 선택기) > "마침 페이지"

아래에서 사용자 인터페이스 요소에 대해 설명합니다.

UI 요소	설명
<b>CI 유형 선택기 모드</b>	선택한 CI 유형을 계층 트리 또는 목록에서 봅니다.
<b>표시되지 않는 CIT(트리만 해당)</b>	<p>트리에 표시하지 않을 CI 유형을 선택합니다.</p> <ul style="list-style-type: none"> <li>을 클릭하여 CI 유형 선택기 대화 상자를 엽니다. 트리에 표시할 CI 유형을 선택합니다.</li> <li>선택한 CI 유형을 삭제하려면 을 클릭합니다.</li> </ul>



UI 요소	설명
루트 CI 유형(트리만)	<p>계층 트리에서 루트 CI 유형으로 사용할 CI 유형을 선택합니다.</p> <ul style="list-style-type: none"> <li>을 클릭하여 CI 유형 선택기 대화 상자를 엽니다. 트리에서 루트 CI 유형으로 사용할 CI 유형을 선택합니다.</li> <li>선택한 CI 유형을 삭제하려면 을 클릭합니다. 기본값은 <b>Configuration Item</b>입니다.</li> </ul>
선택 모드	CI 유형을 하나 또는 여러 개 선택할 수 있습니다.
선택할 수 없는 CIT(트리만 해당)	<p>트리에서 선택할 수 없는 CI 유형을 선택합니다.</p> <ul style="list-style-type: none"> <li>을 클릭하여 CI 유형 선택기 대화 상자를 엽니다. 트리에서 선택할 수 없는 CI 유형을 선택합니다.</li> <li>선택한 CI 유형을 삭제하려면 을 클릭합니다.</li> </ul>
표시되는 CIT(목록만 해당)	<p>CI 유형 목록에 표시할 CI 유형을 선택합니다.</p> <ul style="list-style-type: none"> <li>을 클릭하여 CI 유형 선택기 대화 상자를 엽니다. CI 유형 목록에 표시할 CI 유형을 선택합니다.</li> <li>선택한 CI 유형을 삭제하려면 을 클릭합니다.</li> </ul> <p><b>참고:</b> 목록에서 CIT를 보도록 선택하는 경우에는 CI 유형을 하나 이상 선택해야 합니다.</p>

## 직접 링크 매개 변수 - CI 표 페이지

이 마법사 페이지에서는 선택한 CI 유형 및 해당 하위 항목에 대해 CMDB에 있는 모든 CI 인스턴스를 표시할 수 있습니다.

중요 정보	<ul style="list-style-type: none"> <li>직접 링크 생성 마법사에 대한 일반 정보는 "<a href="#">직접 링크 생성 마법사(101 페이지)</a>"를 참조하십시오.</li> <li>마법사를 닫고 URL을 만들려면 <b>마침</b>을 클릭합니다. 자세한 내용은 "<a href="#">직접 링크 생성 대화 상자(100페이지)</a>"를 참조하십시오.</li> </ul>
마법사 맵	"명령 선택 페이지" (포함된 링크 > CI 표) > " <a href="#">마침 페이지</a> "
참고 항목	" <a href="#">CI 인스턴스 대화 상자(62페이지)</a> "

아래에서 사용자 인터페이스 요소에 대해 설명합니다.



UI 요소	설명
클래스 유형	<p>필수 CI 유형을 선택합니다.</p> <ul style="list-style-type: none"> <li>필수 CI 유형을 선택하려면  을 클릭합니다.</li> <li>상자 선택을 취소하려면  을 클릭합니다.</li> </ul>



## 직접 링크 매개 변수 - 영향 맵 페이지

이 마법사 페이지에서는 영향 분석 관리자에서 정의한 영향 분석 규칙을 실행할 수 있습니다. 만든 URL을 사용하면 선택한 심각도 및 상태에 대해 선택한 트리거 CI의 영향을 받는 모든 CI의 시뮬레이션을 표시하는 토폴로지 맵을 포함할 수 있습니다. 자세한 내용은 "[영향 분석 실행 대화 상자\(221 페이지\)](#)"를 참조하십시오.

중요 정보	<ul style="list-style-type: none"> <li>직접 링크 생성 마법사에 대한 일반 정보는 "<a href="#">직접 링크 생성 마법사(101 페이지)</a>"를 참조하십시오.</li> <li>마법사를 닫고 URL을 만들려면 <b>마침</b>을 클릭합니다. 자세한 내용은 "<a href="#">직접 링크 생성 대화 상자(100페이지)</a>"를 참조하십시오.</li> </ul>
마법사 맵	"명령 선택 페이지" (포함된 링크 > 영향 맵) > "마침 페이지"
참고 항목	" <a href="#">IT 유니버스 관리자(171 페이지)</a> "

아래에서 사용자 인터페이스 요소에 대해 설명합니다.

UI 요소	설명
CI 유형별 필터링	<p>영향 분석 결과에 표시하지 않을 CI 유형을 선택합니다.</p> <ul style="list-style-type: none"> <li>필수 CI 유형을 선택하려면  을 클릭합니다.</li> <li>선택한 CI 유형을 삭제하려면  을 클릭합니다.</li> </ul>
규칙 번들	영향 분석 규칙을 실행할 위치를 정의할 수 있습니다.
심각도	<p>드롭다운 목록에서 필수 심각도를 선택합니다.</p> <p><b>참고:</b> 심각도 목록은 시스템 유형 관리자의 상태에 대해 정의되었습니다. 자세한 내용은 "<a href="#">시스템 유형 관리자(427페이지)</a>"를 참조하십시오.</p> <p>예를 들어 트리거 쿼리 노드의 심각도를 <b>변경 없음</b> 외의 값으로 정의하는 영향 규칙을 영향 분석 관리자에서 만들 수 있습니다 ("<a href="#">영향 규칙 정의 대화 상자(419페이지)</a>" 참조). <b>계획</b>과 같이 <b>변경 없음</b> 외의 심각도를 선택하는 경우에는 조건이 충족되어 시스템에서 시뮬레이션된 변경 내용이 트리거됩니다. 자세한 내용은 "<a href="#">영향 분석 실행 대화 상자(221 페이지)</a>"를 참조하십시오.</p>





UI 요소	설명
트리거 CI	<ul style="list-style-type: none"> <li>영향 맵에서 트리거로 사용되는 CI를 선택하려면 을 클릭합니다. 이러한 CI는 시스템에서 수행할 시뮬레이션된 변경 내용을 나타냅니다. CI 선택기 대화 상자를 엽니다. CI 선택기 창을 사용하는 방법에 대한 자세한 내용은 "<a href="#">CI 선택기(126페이지)</a>"를 참조하십시오.</li> <li>선택한 CI를 삭제하려면 을 클릭합니다.</li> </ul>

## 직접 링크 매개 변수 - 모델 편집기

이 마법사 페이지에서는 모델 편집기를 외부 응용 프로그램에 포함하고, 모델 편집기의 CI 선택기에서 선택한 CI를 강조 표시할 수 있습니다.

중요 정보	<ul style="list-style-type: none"> <li>직접 링크 생성 마법사에 대한 일반 정보는 "<a href="#">직접 링크 생성 마법사(101페이지)</a>"를 참조하십시오.</li> <li>마법사를 닫고 URL을 만들려면 <b>마침</b>을 클릭합니다. 자세한 내용은 "<a href="#">직접 링크 생성 대화 상자(100페이지)</a>"를 참조하십시오.</li> </ul>
마법사 맵	"명령 선택 페이지" (포함된 링크 > 모델 편집기) > " <a href="#">마침 페이지</a> "
참고 항목	" <a href="#">비즈니스 CI 모델(233페이지)</a> "

아래에서 사용자 인터페이스 요소에 대해 설명합니다.

UI 요소	설명
모델 이름	<p>모델 편집기에 표시할 모델을 선택합니다.</p> <ul style="list-style-type: none"> <li>모델 선택 대화 상자를 열려면 을 클릭합니다. 모델 편집기에 표시할 모델을 선택합니다.</li> <li>선택한 모델을 삭제하려면 을 클릭합니다.</li> </ul>
검색에서 선택한 CI	<p>모델 편집기의 CI 선택기에서 강조 표시할 CI를 선택합니다.</p> <ul style="list-style-type: none"> <li>CI 선택기를 열려면 을 클릭합니다.</li> <li>선택한 CI를 삭제하려면 을 클릭합니다.</li> </ul>



## 직접 링크 매개 변수 - 쿼리 편집기

이 마법사 페이지에서는 모델 편집기를 외부 응용 프로그램에 포함하고, 선택한 TQL 쿼리를 표시할 수 있습니다.



중요 정보	<ul style="list-style-type: none"> <li>직접 링크 생성 마법사에 대한 일반 정보는 "<a href="#">직접 링크 생성 마법사(101 페이지)</a>"를 참조하십시오.</li> <li>마법사를 닫고 URL을 만들려면 <b>마침</b>을 클릭합니다. 자세한 내용은 "<a href="#">직접 링크 생성 대화 상자(100페이지)</a>"를 참조하십시오.</li> </ul>
마법사 맵	"명령 선택 페이지" (포함된 링크 > 쿼리 편집기) > " <a href="#">마침 페이지</a> "
참고 항목	" <a href="#">비즈니스 CI 모델(233페이지)</a> "

아래에서 사용자 인터페이스 요소에 대해 설명합니다.



UI 요소	설명
쿼리 이름	<p>모델 편집기에 표시할 모델을 선택합니다.</p> <ul style="list-style-type: none"> <li>쿼리 선택 대화 상자를 열려면 을 클릭합니다. 모델 편집기에 표시할 쿼리를 선택합니다.</li> <li>선택한 쿼리를 삭제하려면 을 클릭합니다.</li> </ul>





## 직접 링크 매개 변수 - 관련 CI 페이지

이 마법사 페이지에서는 토폴로지 맵을 외부 응용 프로그램에 포함할 수 있습니다. 이 맵에는 특정 CI 및 한 단계 이하의 거리로 해당 CI에 연결되는 모든 CI가 표시됩니다.

중요 정보	<ul style="list-style-type: none"> <li>직접 링크 생성 마법사에 대한 일반 정보는 "<a href="#">직접 링크 생성 마법사(101 페이지)</a>"를 참조하십시오.</li> <li>마법사를 닫고 URL을 만들려면 <b>마침</b>을 클릭합니다. 자세한 내용은 "<a href="#">직접 링크 생성 대화 상자(100페이지)</a>"를 참조하십시오.</li> </ul>
마법사 맵	"명령 선택 페이지" (포함된 링크 > 관련 CI) > " <a href="#">마침 페이지</a> "

아래에서 사용자 인터페이스 요소에 대해 설명합니다. 레이블이 없는 요소는 꺾쇠 괄호 안에 표시됩니다.

UI 요소	설명
CI	<p>토폴로지 맵에 표시할 CI 유형을 선택합니다.</p> <ul style="list-style-type: none"> <li>필수 CI 유형을 선택하려면 을 클릭합니다. CI 선택기 대화 상자를 엽니다.</li> <li>CI 상자에서 값을 삭제하려면 을 클릭합니다.</li> </ul>

UI 요소	설명
CI 유형별 필터링	<p>토폴로지 맵의 결과를 CI 유형 하나 이상의 관련 CI로 제한합니다.</p> <ul style="list-style-type: none"> <li>필수 CI 유형을 선택하려면  을 클릭합니다.</li> <li>CI 유형별 필터링 상자에서 값을 삭제하려면  을 클릭합니다.</li> </ul>
보기로 제한	<p>토폴로지 맵의 결과를 특정 뷰의 관련 CI로 제한합니다.</p> <ul style="list-style-type: none"> <li>필수 보기를 선택하려면  을 클릭합니다. 보기 선택기 대화 상자를 엽니다.</li> <li>보기를 기반으로 결과 제한 상자에서 선택한 보기를 삭제하려면  을 클릭합니다.</li> </ul>

## 직접 링크 매개 변수 - 보고서 뷰어 페이지

이 마법사 페이지에서는 특정 보고서를 여는 URL을 만들 수 있습니다.

중요 정보	<ul style="list-style-type: none"> <li>직접 링크 생성 마법사에 대한 일반 정보는 "<a href="#">직접 링크 생성 마법사(101 페이지)</a>"를 참조하십시오.</li> <li>마법사를 닫고 URL을 만들려면 <b>마침</b>을 클릭합니다. 자세한 내용은 "<a href="#">직접 링크 생성 대화 상자(100페이지)</a>"를 참조하십시오.</li> </ul>
마법사 맵	"명령 선택 페이지" (포함된 링크 > 보고서 뷰어) > " <a href="#">마침 페이지</a> "

아래에서 사용자 인터페이스 요소에 대해 설명합니다.



UI 요소	설명
보고서 유형	필수 보고서 유형을 선택합니다. 다양한 보고서 유형에 대한 자세한 내용은 " <a href="#">보고서(316페이지)</a> "를 참조하십시오.

## 직접 링크 매개 변수 - 보고서 뷰어 - 저장된 보고서 페이지

이 마법사 페이지에서는 저장된 토폴로지 또는 사용자 지정 보고서를 여는 URL을 만들 수 있습니다.

중요 정보	<ul style="list-style-type: none"> <li>직접 링크 생성 마법사에 대한 일반 정보는 "<a href="#">직접 링크 생성 마법사(101 페이지)</a>"를 참조하십시오.</li> <li>마법사를 닫고 URL을 만들려면 <b>마침</b>을 클릭합니다. 자세한 내용은 "<a href="#">직접 링크 생성 대화 상자(100페이지)</a>"를 참조하십시오.</li> </ul>
마법사 맵	"명령 선택 페이지" (포함된 링크 > 보고서 뷰어 - 저장된 보고서) > " <a href="#">마침 페이지</a> "

아래에서 사용자 인터페이스 요소에 대해 설명합니다.



UI 요소	설명
보고서	<p>필수 저장된 보고서를 선택합니다.</p> <ul style="list-style-type: none"> <li>보고서 선택 대화 상자를 열려면  을 클릭합니다. 필수 토폴로지 또는 사용자 지정 보고서를 선택합니다.</li> <li>선택한 보고서를 삭제하려면  을 클릭합니다.</li> </ul> <p>저장된 보고서에 대한 자세한 내용은 "보고서(316페이지)"를 참조하십시오.</p>

## 직접 링크 매개 변수 - CI 속성 표시 페이지

이 마법사 페이지에서는 기존 CI에 대한 기본 정보를 볼 수 있습니다.

중요 정보	<ul style="list-style-type: none"> <li>직접 링크 생성 마법사에 대한 일반 정보는 "직접 링크 생성 마법사(101페이지)"를 참조하십시오.</li> <li>마법사를 닫고 URL을 만들려면 <b>마침</b>을 클릭합니다. 자세한 내용은 "직접 링크 생성 대화 상자(100페이지)"를 참조하십시오.</li> </ul>
마법사 맵	"명령 선택 페이지" (포함된 링크 > CI 속성 표시) > "마침 페이지"
참고 항목	"구성 항목 속성 대화 상자(195페이지)"

아래에서 사용자 인터페이스 요소에 대해 설명합니다.



UI 요소	설명
원본 CI 개체 ID	<p>필수 CI를 선택합니다.</p> <ul style="list-style-type: none"> <li>원본 CI를 선택하고 해당 개체 ID를 검색하려면  을 클릭합니다. 그러면 원본 CI 선택 대화 상자가 열립니다. 자세한 내용은 "CI 선택기(126페이지)"를 참조하십시오.</li> <li>원본 CI 개체 ID 상자에서 값을 삭제하려면  을 클릭합니다.</li> </ul>

## 직접 링크 매개 변수 - 보기 토폴로지 표시 페이지

이 마법사 페이지에서는 선택한 보기의 토폴로지 맵을 표시하고 외부 응용 프로그램에 포함할 수 있습니다.

<b>중요 정보</b>	<ul style="list-style-type: none"> <li>직접 링크 생성 마법사에 대한 일반 정보는 "<a href="#">직접 링크 생성 마법사(101 페이지)</a>"를 참조하십시오.</li> <li>마법사를 닫고 URL을 만들려면 <b>마침</b>을 클릭합니다. 자세한 내용은 "<a href="#">직접 링크 생성 대화 상자(100페이지)</a>"를 참조하십시오.</li> </ul>
<b>마법사 맵</b>	" <a href="#">명령 선택 페이지</a> " (포함된 링크 > 보기 토폴로지 표시) > " <a href="#">마침 페이지</a> "

아래에서 사용자 인터페이스 요소에 대해 설명합니다.



UI 요소	설명
<b>보기 토폴로지 표시</b>	<ul style="list-style-type: none"> <li>URL을 통해 열려는 필수 보기를 선택하려면 을 클릭합니다. 보기 선택기 대화 상자를 엽니다.</li> <li>보기 토폴로지 표시 상자에서 선택한 보기를 삭제하려면 을 클릭합니다.</li> </ul>

## 직접 링크 매개 변수 – 보기 편집기 페이지

이 마법사 페이지에서는 모델링 스튜디오의 패턴 보기 편집기에서 특정 보기를 여는 URL을 만들 수 있습니다.

<b>중요 정보</b>	<ul style="list-style-type: none"> <li>직접 링크 생성 마법사에 대한 일반 정보는 "<a href="#">직접 링크 생성 마법사(101 페이지)</a>"를 참조하십시오.</li> <li>마법사를 닫고 URL을 만들려면 <b>마침</b>을 클릭합니다. 자세한 내용은 "<a href="#">직접 링크 생성 대화 상자(100페이지)</a>"를 참조하십시오.</li> </ul>
<b>마법사 맵</b>	" <a href="#">명령 선택 페이지</a> " (포함된 링크 > 보기 편집기) > " <a href="#">마침 페이지</a> "
<b>참고 항목</b>	" <a href="#">비즈니스 보기 작성(228페이지)</a> "

아래에서 사용자 인터페이스 요소에 대해 설명합니다.

UI 요소	설명
<b>보기 이름</b>	<ul style="list-style-type: none"> <li>URL을 통해 열려는 필수 보기를 선택하려면 을 클릭합니다. 보기 선택기 대화 상자를 엽니다.</li> <li>보기 이름 상자에서 선택한 보기를 삭제하려면 을 클릭합니다.</li> </ul>

## 직접 링크 매개 변수 – 보기 선택기 페이지

이 마법사 페이지에서는 외부 응용 프로그램에서 보기를 선택하고 표시할 수 있도록 하는 보기 선택기를 해당 응용 프로그램에 포함할 수 있습니다.



중요 정보	<ul style="list-style-type: none"> <li>직접 링크 생성 마법사에 대한 일반 정보는 "<a href="#">직접 링크 생성 마법사(101페이지)</a>"를 참조하십시오.</li> <li>마법사를 닫고 URL을 만들려면 <b>마침</b>을 클릭합니다. 자세한 내용은 "<a href="#">직접 링크 생성 대화 상자(100페이지)</a>"를 참조하십시오.</li> </ul>
마법사 맵	"명령 선택 페이지" (포함된 링크 > 보기 선택기) > " <a href="#">마침 페이지</a> "
참고 항목	"비즈니스 보기 작성(228페이지)"



## 직접 링크 매개 변수 - 보기 표시 페이지

이 마법사 페이지에서는 특정 보기로 연결되는 URL을 만들고 선택적으로 해당 보기에서 특정 쿼리 노드를 선택할 수 있습니다. 보기가 열리면 선택한 CI가 해당 보기에서 선택됩니다. 보기는 IT 유니버스 관리자에서 열립니다.

중요 정보	<ul style="list-style-type: none"> <li>직접 링크 생성 마법사에 대한 일반 정보는 "<a href="#">직접 링크 생성 마법사(101페이지)</a>"를 참조하십시오.</li> <li>마법사를 닫고 URL을 만들려면 <b>마침</b>을 클릭합니다. 자세한 내용은 "<a href="#">직접 링크 생성 대화 상자(100페이지)</a>"를 참조하십시오.</li> </ul>
마법사 맵	"명령 선택 페이지" (컨텍스트 링크에서 열기 > 보기 표시) > " <a href="#">마침 페이지</a> "

아래에서 사용자 인터페이스 요소에 대해 설명합니다.

UI 요소	설명
<왼쪽 창>	선택한 옵션의 그래픽 표시입니다.
고급 창(가시성)	IT 유니버스 관리자에서 고급 창을 표시하거나 숨깁니다.
보기 결과에서 CI 선택	<p>(선택 사항) CI를 선택하고 해당 개체 ID를 검색하려면 클릭합니다. 보기가 열리면 선택한 CI가 해당 보기에서 선택됩니다.</p> <ul style="list-style-type: none"> <li>대상 보기에서 선택할 CI를 선택하고 해당 개체 ID를 검색하려면 을 클릭합니다. 그러면 CI 선택 대화 상자가 열립니다. 자세한 내용은 "<a href="#">CI 선택기(126페이지)</a>"를 참조하십시오.</li> <li>보기 결과에서 CI 선택 상자에서 선택한 CI에 대한 개체 ID를 삭제하려면 을 클릭합니다.</li> </ul>

UI 요소	설명
선택한 보기	<p>URL을 통해 열리는 대상 보기입니다.</p> <ul style="list-style-type: none"> <li>• URL을 통해 열리는 대상 보기를 선택하려면  을 클릭합니다. 보기 선택 대화 상자를 엽니다.</li> <li>• <b>선택한 보기</b> 상자에서 선택한 보기를 삭제하려면  을 클릭합니다.</li> </ul>
보기 모드	<p>보기 옵션은 다음과 같습니다.</p> <ul style="list-style-type: none"> <li>• <b>보기 토폴로지.</b> 보기 내에 전체 레이어를 표시합니다.</li> <li>• <b>보기의 관련 항목.</b> 현재 보기 내에서 선택한 CI 및 그에 바로 인접한 항목을 표시합니다.</li> <li>• <b>CMDB의 관련 항목.</b> CMDB에서 선택한 CI 및 그에 바로 인접한 항목을 표시합니다.</li> </ul>

## 직접 링크 매개 변수 - 모드에서 시작 페이지

이 마법사 페이지에서는 선택한 페이지(예: 모델링 스튜디오 페이지)에서 UCMDB 응용 프로그램을 시작할 수 있습니다.

중요 정보	<ul style="list-style-type: none"> <li>• 직접 링크 생성 마법사에 대한 일반 정보는 "<a href="#">직접 링크 생성 마법사(101 페이지)</a>"를 참조하십시오.</li> <li>• 마법사를 닫고 URL을 만들려면 <b>마침</b>을 클릭합니다. 자세한 내용은 "<a href="#">직접 링크 생성 대화 상자(100페이지)</a>"를 참조하십시오.</li> </ul>
마법사 맵	"명령 선택 페이지" (컨텍스트 링크에서 열기 > 모드에서 시작 페이지) > " <a href="#">마침 페이지</a> "

아래에서 사용자 인터페이스 요소에 대해 설명합니다. 레이블이 없는 요소는 꺾쇠 괄호 안에 표시됩니다.

UI 요소	설명
<왼쪽 창>	선택한 모드의 그래픽 표시입니다.
초기 모드	선택한 모드에서 UCMDB 응용 프로그램을 시작합니다.

## 마침 페이지

직접 링크 생성 마법사의 마지막 페이지입니다. 마법사를 닫고 URL을 만들려면 **마침**을 클릭합니다. 직접 링크 생성 대화 상자를 엽니다.

<b>중요 정보</b>	직접 링크 생성 마법사에 대한 일반 정보는 " <a href="#">직접 링크 생성 마법사(101페이지)</a> "를 참조하십시오.
<b>마법사 맵</b>	" <a href="#">명령 선택 페이지</a> " (<컨텍스트 링크에서 열기 옵션> 및 <포함된 링크 옵션>) > " <a href="#">마침 페이지</a> "

## 4장: 직접 링크를 사용하여 UCMDB 애플릿 포함

이 장의 내용:

직접 링크 기능을 사용하여 UCMDB 애플릿 포함 .....	116
UCMDB 애플릿 태그 - 개요 .....	116
직접 링크 작업 흐름 .....	117

**참고:** 이 장은 통합 개발자에게만 관련 있는 내용을 담고 있습니다.

### 직접 링크 기능을 사용하여 UCMDB 애플릿 포함

직접 링크를 사용하여 UCMDB 애플릿을 외부 응용 프로그램에 직접 포함할 수 있습니다. 직접 링크는 직접 링크 마법사를 사용하여 만드는 URL입니다. 자세한 내용은 "[직접 링크 생성 마법사\(101 페이지\)](#)"를 참조하십시오.

다음 방법으로 UCMDB 애플릿을 포함할 수 있습니다.

- URL 자체를 사용하여 외부 응용 프로그램에 UCMDB 콘텐츠 표시. 예를 들어 직접 링크 마법사에서 특정 CI의 속성을 표시하는 URL을 만들 수 있습니다. 사용자가 HP Universal CMDB에 아직 로그인하지 않은 경우 로그인 페이지가 열립니다.

**참고:** URL을 사용하여 통합하려면 IFrame 또는 새 창에서 링크를 열어야 합니다. 이렇게 하면 교차 사이트 스크립팅 문제로 인해 Javascript를 사용하여 결과 UCMDB 애플릿을 관리할 수 없습니다. 예를 들어 개체 ID를 사용하여 특정 CI의 속성을 표시하는 URL을 사용하는 경우, 같은 URL을 사용하여 다른 CI의 속성을 표시할 수 없습니다.

- UCMDB 애플릿 태그를 사용하여 외부 응용 프로그램에 UCMDB 애플릿 포함. 통합 개발자는 이 방법을 통해 HP Universal CMDB 사용자 인터페이스의 일부분을 직접 만든 응용 프로그램의 일부분으로 표시할 수 있습니다. 또한 Javascript를 사용하여 포함된 HP Universal CMDB 사용자 인터페이스와 상호 작용할 수 있습니다.

### UCMDB 애플릿 태그 - 개요

UCMDB 애플릿 태그는 UCMDB 애플릿을 실행하는 데 필요한 환경을 만듭니다(HTML, Javascript 및 서버 세션 매개 변수). 다음 사례 중 하나에 해당하는 경우 이 태그에 사용되는 코드가 HP Universal CMDB 서버에 로그인할 수 있습니다.

- 로그인 매개 변수가 지정되어 있으며 사용자가 아직 로그인하지 않은 경우
- 세션 지우기 매개 변수가 true인 경우

사용자 세션이 설정되고 나면 태그는 JSP 프로세서의 결과에 필수 애플릿 환경(HTML 및 Javascript 코드)을 계속 씁니다. 결과 HTML 페이지에는 지정된 서버에서 UCMDB 애플릿을 로드하는 데 필요



한 Javascript 코드가 포함됩니다. 오류가 발생하면 지정된 오류 문자열이 페이지에 인쇄됩니다. 이 문자열은 **userErrorMessage** 매개 변수로 사용자 지정할 수 있으며, 오류 처리 시나리오를 시작하기 위한 HTML 요소 및 HTML 래핑 Javascript 코드를 포함할 수 있습니다.

### UCMDB 애플릿 태그의 사용법 예

```
<ucmdb:ucmdb_applet
serverConnectionString="http://server_name.server_domain:server_port"
serverType="UCMDB"
directLinkParameters="initViewName=NetworkTopology"
userName="user-name"
userPassword="password"
customerId="1"
encoded="false"
printDebugLogs="true"
userErrorMessage="This is your general error"
navigation="false"
clearSessionCookies="false"
command="ShowCISelector"/>
```

**주의:** 직접 링크 마법사에서 만든 URL에서 **directLinkParameters**를 검색합니다. 태그에 포함된 각 매개변수의 값을 표시된 대로 삽입합니다. 위에 표시되어 있지 않은 매개 변수에 대한 값이 URL에 포함되어 있는 경우 **directLinkParameters** 태그 줄에 복사합니다. 직접 링크를 만드는 방법에 대한 자세한 내용은 "[직접 링크 생성 마법사\(101페이지\)](#)"를 참조하십시오.

UCMDB 애플릿 태그는 <HP Universal CMDB 루트 폴더>wdeploywucmdb-uiwWEB-INFwtagswucmdb\_applet.tag에 있습니다.

UCMDB 애플릿 태그를 외부 응용 프로그램 서버에 복사할 수 있습니다. UCMDB 애플릿 태그는 다음과 같은 경우에 HP Universal CMDB 서버에서 로그인 데이터를 요청합니다.

- 외부 응용 프로그램 서버가 JSP 태그와 통신할 수 있는 경우
- HP Universal CMDB 서버에서 외부 응용 프로그램 서버와 브라우저에 액세스할 수 있는 경우

## 직접 링크 작업 흐름

이 섹션에서는 직접 링크를 사용하여 UCMDB 애플릿을 외부 컴퓨터에 포함하는 다양한 시나리오를 설명합니다.

이 섹션에는 다음과 같은 흐름 설명이 포함되어 있습니다.

- "[일반 로그인\(118페이지\)](#)"
- "[포함된 UCMDB 애플릿\(직접 링크 URL 사용\)\(119페이지\)](#)"
- "[UCMDB 애플릿 태그를 사용하여 포함된 UCMDB 애플릿\(120페이지\)](#)"

## 일반 로그인

이 흐름은 HP Universal CMDB 서버에 대한 일반 로그인을 설명하며, 직접 링크 흐름에 대한 기본 참조로 사용됩니다.

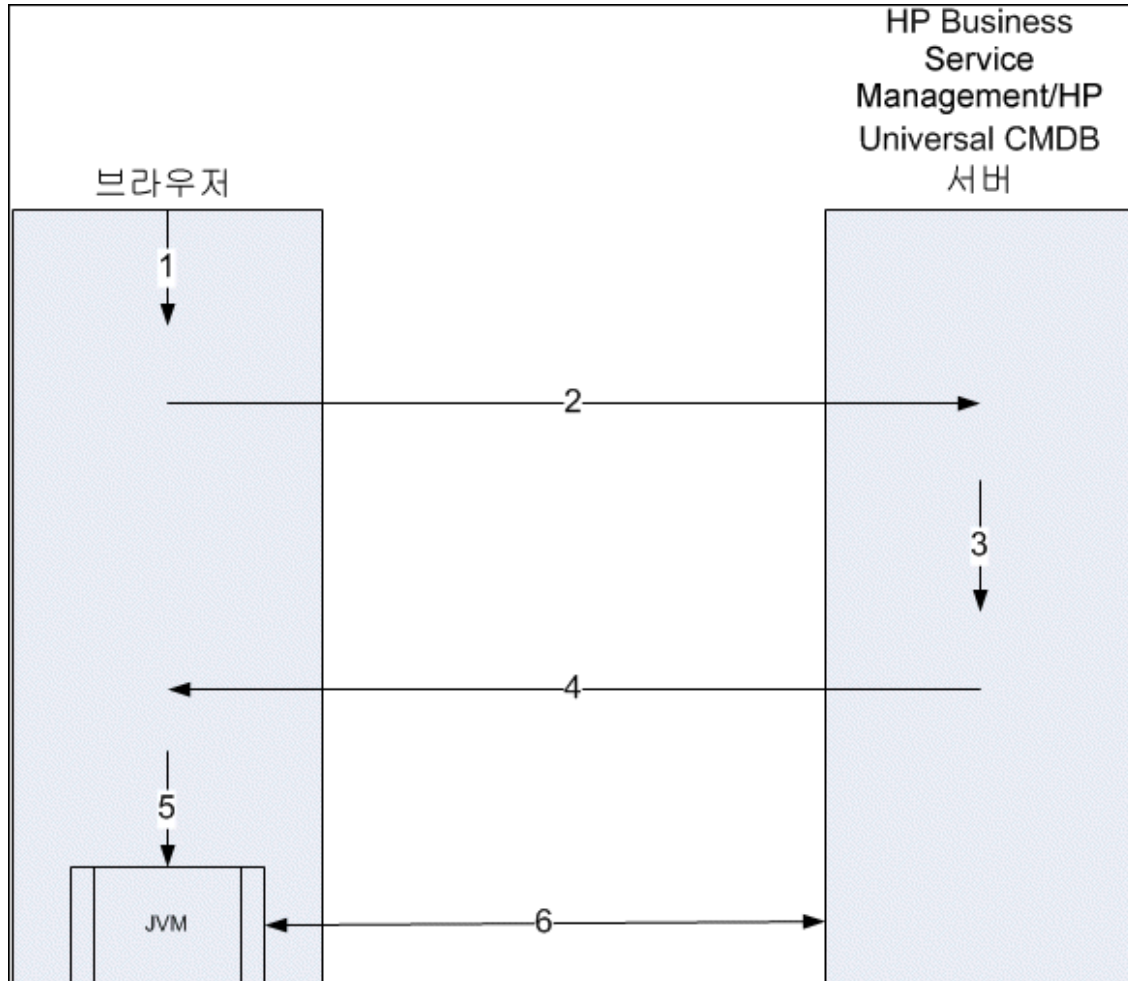

1. 사용자가 직접 링크 URL을 브라우저에 입력하여 HP Universal CMDB 서버에 로그인합니다.
2. 브라우저에서 HP Universal CMDB 서버로 로그인 요청을 보냅니다.
3. 서버에서 사용자 자격 증명을 확인하고 필요한 경우 사용자 세션을 만듭니다.
4. 서버에서 HP Universal CMDB의 요청된 첫 페이지를 반환합니다.
5. 브라우저에서 코드 베이스 위치 매개 변수(UCMDB 애플릿 파일을 로드할 JVM을 가리킴)를 사용하여 JVM(Java 가상 컴퓨터)을 HP Universal CMDB 서버로 로드합니다.
6. UCMDB 애플릿 파일(jar) 및 데이터가 HP Universal CMDB 서버와 브라우저에서 로드된 JVM 간에 전송됩니다.

이때, UCMDB 애플릿이 로드되며 HP Universal CMDB를 통신할 서버로 인식합니다.

### 포함된 UCMDB 애플릿(직접 링크 URL 사용)

이 흐름에서는 직접 링크를 사용하여 UCMDB 애플릿을 새 브라우저 프레임에서 여는 방법을 보여줍니다(애플릿이 지정된 컨텍스트로 열림).

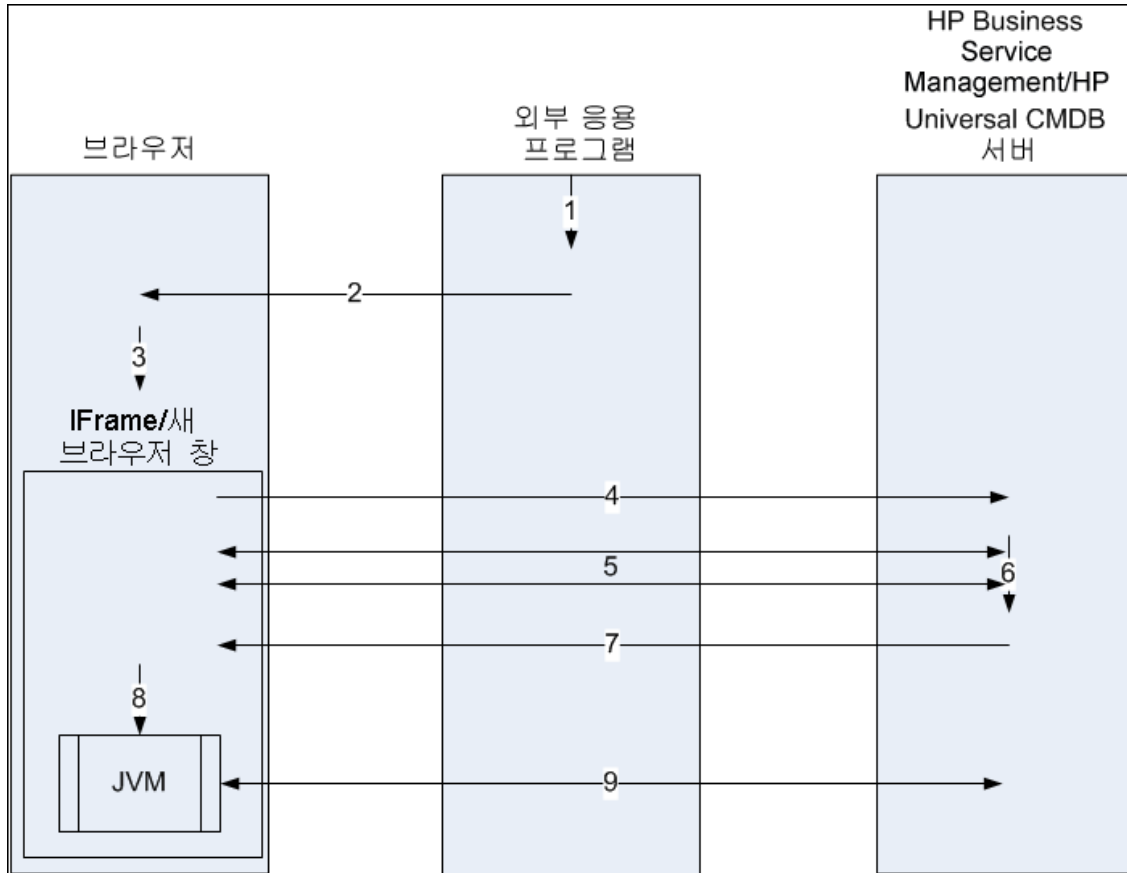

1. 외부 응용 프로그램에 UCMDB 애플릿을 표시해야 하는 페이지가 있습니다.
2. 반환된 페이지에는 IFrame 또는 새 브라우저 창에서 직접 링크를 여는 지시문이 포함되어 있습니다.
3. 브라우저에서 직접 링크를 프레임 URL로 사용하여 새 프레임(IFrame 또는 새 창)을 엽니다.
4. 새 프레임은 직접 링크를 HP Universal CMDB 서버로 보냅니다.
5. 사용자가 아직 HP Universal CMDB에 로그인하지 않은 경우 HP Universal CMDB는 로그인 페이지를 표시하고, 사용자가 자격 증명을 입력하고 로그인 버튼을 클릭할 때까지 기다립니다.
6. 필요한 경우 사용자 세션이 만들어집니다.
7. HP Universal CMDB 서버에서 UCMDB 애플릿을 로드하는 지시문이 포함된 페이지를 반환합니다.
8. 브라우저에서 페이지를 처리합니다. 브라우저에서는 UCMDB 애플릿을 로드하라는 지시문이 발견되면 JVM이 시작됩니다. 그런 다음 브라우저는 HP Universal CMDB 서버 위치를 "코드 베

이스"로 전달하는 등 필요한 매개 변수를 JVM으로 전달합니다.

- 9. UCMDB 애플릿 파일(jar) 및 데이터가 HP Universal CMDB 서버와 브라우저에서 로드된 JVM 간에 전송됩니다.

**주의:** 브라우저 컴퓨터에서 HP Universal CMDB 서버에 액세스할 수 있어야 합니다.

### UCMDB 애플릿 태그를 사용하여 포함된 UCMDB 애플릿

이 흐름에서는 UCMDB 애플릿 태그를 직접 링크와 함께 사용하여 외부 응용 프로그램 페이지에 UCMDB 애플릿을 포함하는 방법을 보여 줍니다(애플릿이 지정된 컨텍스트로 열림).

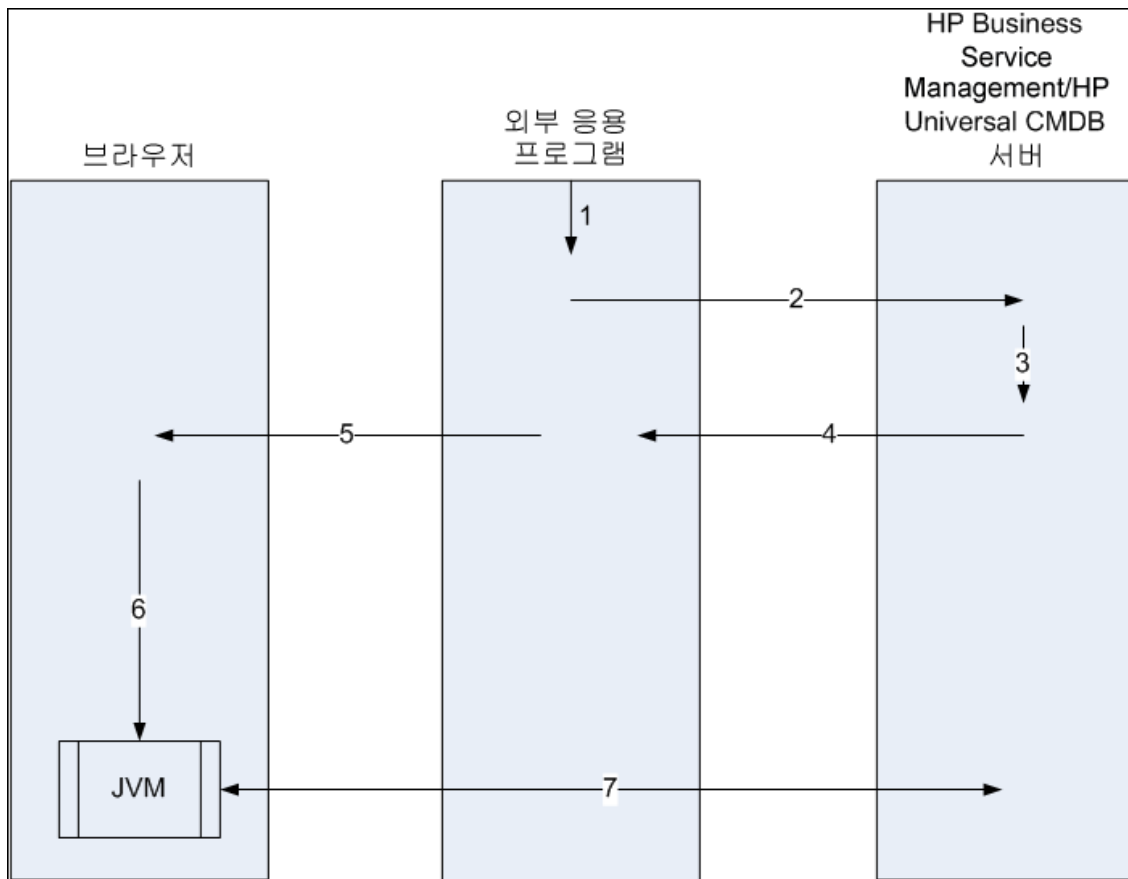

- 1. UCMDB 애플릿 태그는 외부 응용 프로그램에서 처리된 JSP에 포함됩니다.
- 2. UCMDB 애플릿 태그는 제공된 매개 변수를 사용하여 HP Universal CMDB 서버에 대한 HTTP/HTTPS 연결을 만들고 애플릿 HTML 조각 코드를 요청합니다.
- 3. 사용자가 아직 로그인하지 않은 경우 UCMDB 애플릿 태그의 매개 변수가 사용됩니다. 이 단계에 대한 참조 정보는 태그 자체를 참조하십시오. 로그인에 실패하면 UCMDB 애플릿 태그에서 오류 메시지를 반환합니다. 이 메시지는 미리 설정된 것일 수도 있고 UCMDB 애플릿 태그 매개 변수에 지정된 것일 수도 있습니다.

4. HP Universal CMDB 서버에서 UCMDB 애플릿을 로드하는 HTML 조각 코드(포함된 Javascript가 들어 있음)를 반환합니다. 그러면 외부 응용 프로그램에서 이 조각 코드를 페이지에 통합하고 브라우저로 페이지를 보낼 수 있습니다.
5. 외부 응용 프로그램에서 HTML 조각 코드를 포함하는 전체 페이지를 브라우저로 보냅니다.
6. 브라우저에서 페이지를 처리합니다. 브라우저에서 UCMDB 애플릿을 로드하는 HTML 조각 코드를 발견하면 JVM이 시작됩니다. 그런 다음 브라우저는 HP Universal CMDB 서버 위치를 "코드 베이스"로 전달하는 등 필요한 매개 변수를 JVM으로 전달합니다.
7. UCMDB 애플릿 파일(jar) 및 데이터가 HP Universal CMDB 서버와 브라우저에서 로드된 JVM 간에 전송됩니다.

**주의:** 브라우저 컴퓨터와 외부 응용 프로그램 컴퓨터에서 HP Universal CMDB 서버에 액세스할 수 있어야 합니다.

## 5장: CI 선택기 사용

이 장의 내용:

CI 선택기 개요 .....	122
찾아보기 모드에서 보기를 표시하는 방법 .....	122
검색 모드에서 CI를 검색하는 방법 .....	123
CI 선택기 표시 옵션을 수정하는 방법 .....	124
CI 선택기 사용자 인터페이스 .....	124
문제 해결 및 제한 사항 .....	137

### CI 선택기 개요

**참고:** 이전 버전의 HP Universal CMDB에서는 CI 선택기의 명칭이 보기 탐색기였습니다.

HP Universal CMDB에서 CI 선택기는 보기를 통해 IT 유니버스 모델 요소를 표시합니다. HP Universal CMDB는 IT 유니버스 관리자 및 모델링 스튜디오의 왼쪽 창에 CI 선택기를 표시합니다.

CI 선택기에서 보기를 선택하면 보기에 포함된 CI(구성 항목)가 CI 간에 정의된 관계에 따라 계층 트리 형식으로 표시됩니다. TQL 쿼리와 일치하는 CI가 없으면 보기가 비어 있을 수 있습니다. 보기에 대한 자세한 내용은 "[보기 형식\(228페이지\)](#)"을 참조하십시오.

CI 선택기를 사용하여 보기를 선택하고 CI를 찾을 수 있습니다. 보기를 선택하고 CI 목록을 찾아보거나, 이름 또는 CI 유형을 사용하여 특정 CI를 검색할 수 있습니다. 나중에 사용할 수 있도록 검색 조건을 저장할 수도 있습니다.

CI 선택기의 구성 요소에 대한 자세한 내용은 "[CI 선택기 사용자 인터페이스\(124페이지\)](#)"를 참조하십시오.

### 찾아보기 모드에서 보기를 표시하는 방법

CI 선택기를 **찾아보기** 모드로 설정하면 선택한 보기의 콘텐츠를 표시할 수 있습니다. 찾아보기 모드의 CI 선택기 사용자 인터페이스에 대한 자세한 내용은 "[CI 선택기\(126페이지\)](#)"를 참조하십시오.

이 작업에는 다음 단계가 포함됩니다.

- "[선행 조건\(122페이지\)](#)"
- "[표시할 보기 선택\(122페이지\)](#)"

#### 1. 선행 조건

CI 선택기 창에서 **보기 찾아보기** 모드를 선택합니다.

#### 2. 표시할 보기 선택

줄임표  버튼을 클릭하여 보기 선택기 대화 상자를 열고 표시할 보기를 선택할 수 있습니다. 선택한 보기의 이름이 보기 상자에 표시됩니다. 보기의 CI는 CI 선택기 창 아래쪽의 CI 트리에 표시됩니다. HP Universal CMDB에서 다른 응용 프로그램으로 이동해도 보기는 선택된 상태로 유지됩니다.

## 검색 모드에서 CI를 검색하는 방법

CI 선택기 검색 도구를 사용하여 특정 CI를 찾을 수 있습니다. 검색은 전체 CMDB에서 실행됩니다. CI 선택기 검색 도구 사용자 인터페이스에 대한 자세한 내용은 "[CI 선택기\(126페이지\)](#)"를 참조하십시오.

이 작업에는 다음 단계가 포함됩니다.

- "[선행 조건\(123페이지\)](#)"
- "[CI 이름 또는 글로벌 ID를 사용하여 검색\(123페이지\)](#)"
- "[구성 항목 유형을 사용하여 검색\(123페이지\)](#)"
- "[검색 실행 및 결과 정렬\(123페이지\)](#)"
- "[고급 검색 실행\(124페이지\)](#)"

### 선행 조건

CI 선택기 창에서 **CI 검색** 모드를 선택하고 **단순** 탭을 선택합니다.

### CI 이름 또는 글로벌 ID를 사용하여 검색

이름을 사용하여 CI를 검색하려면 **CI 이름** 상자에 CI의 이름 또는 이름의 일부분을 나타내는 문자열을 입력합니다. 정의하는 다른 검색 조건의 범위 내에서, 이름에 입력한 문자열이 포함된 모든 CI가 검색을 통해 반환됩니다.

또는 CI 이름 상자에 CI의 글로벌 ID를 입력합니다. 전체 글로벌 ID를 입력해야 합니다.

**참고:** CI 이름을 사용하는 검색 옵션은 대/소문자를 구분하지 않습니다.

### 구성 항목 유형을 사용하여 검색

**CI 유형** 상자를 사용하여 CI를 검색할 수 있습니다. 이 검색을 수행하면 **CI 유형** 상자에 지정된 유형의 CI가 반환됩니다.

줄임표  버튼을 클릭한 다음 필요한 CI 유형을 선택합니다. **CI 유형** 상자에 CIT를 수동으로 입력할 수는 없습니다.

**CI 유형** 상자에서 CI를 정의하고 나면 다른 응용 프로그램으로 이동하거나 다른 값을 정의할 때까지 HP Universal CMDB에 선택한 내용이 저장됩니다.

### 검색 실행 및 결과 정렬

검색을 실행합니다. 결과가 CI 선택기 창의 아래쪽에 나타나며, 각 항목에 대해 CI 이름과 유형이 표시됩니다. 해당하는 머리글을 클릭하여 검색 결과를 정렬할 수 있습니다.

검색 결과에서 선택한 CI는 CMDB에서 관련된 CI와 함께 토폴로지 맵에 표시됩니다.

원하는 경우 **저장**  버튼을 클릭하고 검색 이름을 입력하여 검색 조건을 저장합니다. 자세한 내용은 "[검색 조건 저장 대화 상자\(137페이지\)](#)"를 참조하십시오.

### 고급 검색 실행

고급 탭을 선택하여 다른 검색 옵션을 지정할 수 있습니다. CI 조건적 검색에 대한 자세한 내용은 "[CI 조건적 검색 대화 상자\(125페이지\)](#)"를 참조하십시오. 실행 중인 소프트웨어 검색에 대한 자세한 내용은 "[실행 중인 소프트웨어 검색 대화 상자\(136페이지\)](#)"를 참조하십시오.

## CI 선택기 표시 옵션을 수정하는 방법

CI 선택기 표시 옵션을 수정할 수 있습니다. 이러한 옵션은 인프라 설정 관리자에 구성되어 있습니다.

**주의:** 인프라 설정 관리자에서 특정 설정을 수정하면 HP Universal CMDB 성능이 저하될 수 있습니다. 먼저 HP 소프트웨어 지원 또는 HP Professional Services 담당자와 상담하지 않고 설정을 수정하지 마십시오.

이 작업에는 다음 단계가 포함됩니다.

- "[선행 조건\(124페이지\)](#)"
- "[선택한 설정 수정\(124페이지\)](#)"

#### 1. 선행 조건

관리자 > 관리 > 인프라 설정 관리자를 선택하여 인프라 설정 관리자에 액세스합니다.

#### 2. 선택한 설정 수정

다음 설정을 수정할 수 있습니다.

- **직접 하위 노드 개수.** CI 선택기에서 상위 쿼리 노드를 확장할 때 바로 표시되는 하위 노드의 수입니다.
- **최대 하위 노드 개수.** CI 선택기에서 상위 쿼리 노드 아래에 표시되는 최대 하위 항목 수입니다.
- **최대 검색 결과 크기.** 검색 작업을 한 번 수행하여 반환될 수 있는 최대 CMDB 인스턴스 수입니다.
- **최근에 사용된 보기 목록 크기.** 사용자당 저장할 수 있는 최근에 사용된 보기의 최대 수입니다.

## CI 선택기 사용자 인터페이스

이 섹션의 내용:

CI 조건적 검색 대화 상자 .....	125
-----------------------	-----



CI 선택기 .....	126
검색 구성 대화 상자 .....	135
실행 중인 소프트웨어 검색 대화 상자 .....	136
검색 조건 저장 대화 상자 .....	137

## CI 조건적 검색 대화 상자

이 대화 상자에서는 특성 조건, 관련 CI 및 관련 CI의 특성 조건을 사용하여 CI를 검색할 수 있습니다.

<b>액세스 방법</b>	CI 선택기의 검색 모드에서 <b>고급</b> 탭을 선택하고 CI 조건적 검색 옆의 줄임표 버튼을 클릭합니다.
<b>참고 항목</b>	" <a href="#">CI 선택기 개요(122페이지)</a> "

아래에서 사용자 인터페이스 요소에 대해 설명합니다.

UI 요소	설명
<b>특성 이름</b>	드롭다운 목록에서 특성을 선택합니다.  <b>참고:</b> 특성 이름 목록에서 표시 레이블을 선택하는 경우 CI 이름 및 관련 CI 이름을 사용하여 표시 레이블 Like(대/소문자 무시) 조건을 추가할 수 있으므로 Like(대/소문자 무시) 연산자가 연산자 목록에 표시되지 않습니다.
<b>CI 이름</b>	검색할 CI 이름을 입력합니다.
<b>CI 유형</b>	줄임표  버튼을 클릭하여 트리에서 CI 유형을 선택합니다.
<b>통합 포인트</b>	연합 CI에서 검색을 실행하려는 경우에도 줄임표  버튼을 클릭하여 CI에 대한 대상 통합 포인트를 선택합니다.  <b>참고:</b> 검색에 대해 연결이 끊어진 통합 포인트를 선택한 후 검색을 실행하면 로컬 검색 결과를 볼지 여부를 묻는 오류 메시지가 표시됩니다.
<b>연산자</b>	드롭다운 목록에서 연산자를 선택합니다.
<b>관련 CI 이름</b>	검색의 관련 CI 이름을 입력합니다.
<b>관련 CI 유형</b>	줄임표  버튼을 클릭하여 관련 CI별 검색을 위해 트리에서 CI 유형을 선택합니다.
<b>관계 유형</b>	줄임표  버튼을 클릭하여 관련 CI별 검색을 위해 트리에서 관계를 선택합니다.

UI 요소	설명
CI 조건을 사용하여 검색	<p>지정한 조건을 사용하여 CI 검색을 실행하려면 이 확인란을 선택합니다.</p> <p>각 행은 지정한 특성 조건을 나타냅니다. And/Or 열과 괄호 열을 사용하여 여러 조건을 연결합니다. 조건문이 정의된 내용과 반대의 작업을 수행하도록 하려면 <b>NOT</b>을 선택합니다. 이러한 방법으로 더 정확한 논리 문을 구성하여 필요한 결과를 생성할 수 있습니다.</p> <p> <b>특성 조건 추가.</b> 특성 조건 행을 추가합니다. 특성 이름, 연산자 및 값을 선택하여 특성 조건을 정의합니다.</p> <p> <b>선택한 행 삭제.</b> 선택한 특성 조건을 삭제합니다.</p> <p> <b>선택한 행 위로 이동.</b> 선택한 행을 위로 이동합니다.</p> <p> <b>선택한 행 아래로 이동.</b> 선택한 행을 아래로 이동합니다.</p> <p> <b>조건 표시.</b> 팝업 대화 상자에 선택한 조건의 기준이 표시됩니다.</p>
관련 CI 조건을 사용하여 검색	<p>지정한 조건을 사용하여 CI와 관련된 CI 검색을 실행하려면 선택합니다.</p> <p><b>참고:</b> 특성 이름 목록에서 표시 레이블을 선택하는 경우 CI 이름 및 관련 CI 이름을 사용하여 표시 레이블 Like(대/소문자 무시) 조건을 추가할 수 있으므로 Like(대/소문자 무시) 연산자가 연산자 목록에 표시되지 않습니다.</p>
관련 CI 조건을 사용하여 검색	CI 유형 또는 지정한 CI와 관련된 CI 검색을 실행하려면 선택합니다.
값	특성 조건에 대해 값을 입력합니다.

## CI 선택기

이 기능을 사용하면 보기를 선택하고 CI를 찾을 수 있습니다.

액세스 방법	IT 유니버스 관리자 페이지 및 모델링 스튜디오의 왼쪽 창에 표시됩니다.
중요 정보	<p>CI 선택기는 보기 찾아보기 모드와 CI 검색 모드 등 두 가지 기능 형식으로 구성되어 있습니다.</p> <ul style="list-style-type: none"> <li>• 보기 찾아보기 모드에서는 보기를 검색 및 표시하고, 보기 탐색을 통해 특정 CI를 찾을 수 있습니다. 바로 가기 메뉴에서 CI에 대해 작업을 수행할 수도 있습니다.</li> <li>• CI 검색 모드에서는 CMDB에서 이름이나 CI 유형을 사용하여 하나 이상의 CI를 검색할 수 있습니다.</li> </ul>

관련 작업	"찾아보기 모드에서 보기를 표시하는 방법(122페이지)" "검색 모드에서 CI를 검색하는 방법(123페이지)"
참고 항목	"CI 선택기 개요(122페이지)"

## 보기 찾아보기 모드

아래에서 사용자 인터페이스 요소에 대해 설명합니다. 레이블이 없는 요소는 꺾쇠 괄호 안에 표시됩니다.

UI 요소	설명
	<b>CI 트리 새로 고침.</b> 다른 사용자가 수정했을 수 있는 계층 트리 구조의 데이터 콘텐츠를 새로 고칩니다.
	<b>템플릿 매개 변수 표시.</b> 선택한 템플릿의 매개 변수를 편집할 수 있는 템플릿 매개 변수 값 대화 상자를 엽니다.  <b>참고:</b> 이 버튼은 템플릿을 선택할 때만 활성화됩니다.
	<b>모델/표시에 선택한 CI 추가.</b> 현재 모델이나 보기에 선택한 CI를 추가합니다.  <b>참고:</b> 이 버튼은 모델링 스튜디오에만 표시됩니다.
	<b>관련 CI로 모델에 추가.</b> 선택한 CI를 모델에 관련 CI로 추가합니다.  <b>참고:</b> 이 버튼은 모델링 스튜디오의 모델 편집기에서만 활성화됩니다.
	<b>새 탭에서 선택한 모델 열기.</b> 모델 편집기에서 선택한 모델을 엽니다.  <b>참고:</b> 이 버튼은 모델링 스튜디오에서 모델을 선택할 때만 활성화됩니다.
	<b>선택한 CI를 포함하는 모델 표시.</b> 선택한 CI가 포함된 모델 목록을 표시합니다.  <b>참고:</b> 이 버튼은 모델링 스튜디오에만 표시됩니다.
	<b>IT 유니버스 관리자에서 이 버튼은 보기 정의 표시를 나타냅니다.</b> 이 버튼을 클릭하면 모델링 스튜디오에서 현재 보기에 대한 보기 정의로 바로 이동합니다.  <b>모델링 스튜디오에서 이 버튼은 선택한 보기 열기를 나타냅니다.</b> 이 버튼을 클릭하면 편집기 창에서 선택한 보기가 열립니다.

UI 요소	설명
	<p><b>선택한 CI/모델을 포함하는 보기 표시.</b> 선택한 CI 또는 모델이 포함된 보기 목록을 표시합니다.</p> <p><b>참고:</b> 이 버튼은 모델링 스튜디오에만 표시됩니다.</p>
	<p><b>선택한 모델에 대한 보기 생성.</b> 선택한 모델을 기반으로 하여 보기를 작성할 수 있는 새 보기를 만드는 중 대화 상자를 엽니다.</p> <p><b>참고:</b> 이 버튼은 모델링 스튜디오에서 모델을 선택할 때만 활성화됩니다.</p>
	<p><b>디스커버리 및 변경 요약 보기.</b> 처음에 CI를 디스커버리한 DFM 작업을 수동으로 시작하여 선택한 보기에서 해당 CI를 모두 다시 디스커버리할 수 있습니다. 자세한 내용은 "<a href="#">"디스커버리 상태 및 변경 표시 대화 상자(224페이지)"</a>를 참조하십시오.</p> <p><b>참고:</b> 이 버튼은 IT 유니버스 관리자에만 표시됩니다.</p>
	<p><b>보기에 직접 링크 생성.</b> 직접 링크 마법사를 사용하여 보기에 대한 직접 링크를 만들 수 있습니다.</p> <p><b>참고:</b> 이 버튼은 IT 유니버스 관리자에만 표시됩니다.</p>

UI 요소	설명
	<p><b>파일로 찾아보기 결과 내보내기.</b> 찾아보기 결과를 내보낼 수 있습니다. 다음 옵션 중에서 내보내기 형식을 선택합니다.</p> <ul style="list-style-type: none"> <li>• <b>Excel.</b> 테이블 데이터 형식이 스프레드시트에 표시할 수 있는 .xls (Excel) 파일로 지정됩니다.</li> <li>• <b>PDF.</b> 테이블 데이터를 PDF 형식으로 내보냅니다.</li> </ul> <p><b>참고:</b> CI를 PDF 형식으로 내보내는 경우 보낼 수 있는 최대 CI 수는 내보내는 CI와 연결된 텍스트의 양에 따라 약 20,000개 정도입니다. 보고서가 읽기 쉽게 표시되도록 적절한 열 수를 선택하는 것도 중요합니다.</p> <ul style="list-style-type: none"> <li>• <b>RTF.</b> 테이블 데이터를 서식 있는 텍스트 형식으로 내보냅니다.</li> <li>• <b>CSV.</b> 테이블 데이터 형식이 스프레드시트에 표시할 수 있는 쉼표로 구분된 값(CSV) 텍스트 파일로 지정됩니다.</li> </ul> <p><b>참고:</b> CSV 형식으로 지정된 테이블 데이터를 제대로 표시하려면 쉼표(,)를 목록 구분 기호로 정의해야 합니다. Windows에서 목록 구분 기호 값을 확인하거나 수정하려면 제어판에서 국가별 옵션을 열고 숫자 탭에서 목록 구분 기호 값으로 쉼표가 정의되어 있는지 확인합니다. Linux에서는 CSV 파일이 열리는 응용 프로그램에서 목록 구분 기호를 지정할 수 있습니다.</p> <ul style="list-style-type: none"> <li>• <b>XML.</b> 테이블 데이터 형식이 텍스트 또는 XML 편집기에서 열 수 있는 XML 파일로 지정됩니다.</li> </ul> <p><b>팁:</b> 보고서에서 HTML 코드를 추출하려면 다음을 수행합니다.</p> <ul style="list-style-type: none"> <li>• HTML 편집기에서 파일을 엽니다.</li> <li>• 관련 테이블을 대상 파일에 복사합니다.</li> </ul>

UI 요소	설명
	<p><b>스냅샷.</b> 스냅샷으로 작업할 수 있습니다. 다음 옵션을 사용할 수 있습니다.</p> <ul style="list-style-type: none"> <li>• <b>스냅샷 저장.</b> 보기의 스냅샷을 저장할 수 있는 스냅샷 저장 대화 상자를 열려면 선택합니다. 자세한 내용은 "<a href="#">스냅샷 저장 대화 상자(223페이지)</a>"를 참조하십시오.</li> <li>• <b>스냅샷 비교.</b> 스냅샷 비교 보고서를 실행하려면 선택합니다. 자세한 내용은 "<a href="#">스냅샷 비교 보고서(347페이지)</a>"를 참조하십시오.</li> <li>• <b>스냅샷 예약.</b> 작업 예약 대화 상자를 열려면 선택합니다. 자세한 내용은 "<a href="#">보고서 예약/스냅샷 예약 대화 상자(389페이지)</a>"를 참조하십시오.</li> <li>• <b>예약된 스냅샷 작업 표시.</b> 작업 목록 대화 상자를 열려면 선택합니다. 자세한 내용은 "<a href="#">작업 목록 대화 상자(367페이지)</a>"를 참조하십시오.</li> </ul> <p><b>참고:</b> 이 버튼은 IT 유니버스 관리자에만 표시됩니다.</p>
	<p><b>보기 기반 보고서.</b> 선택한 보기의 토폴로지 보고서를 표시합니다.</p> <p><b>참고:</b> 이 버튼은 IT 유니버스 관리자에만 표시됩니다.</p>
	<p><b>자산 보고서.</b> 선택한 보기의 자산 보고서를 엽니다. 자세한 내용은 "<a href="#">자산 보고서(327페이지)</a>"를 참조하십시오.</p> <p><b>참고:</b> 이 버튼은 IT 유니버스 관리자에만 표시됩니다.</p>
	<p>보기 선택기 대화 상자를 열려면 <b>보기</b> 상자 오른쪽의 줄임표 버튼을 클릭합니다. 폴더 트리를 탐색하여 표시할 보기를 찾을 수 있습니다.</p>
	<p>찾기 상자에 입력한 문자열의 다음 또는 이전 검색 결과로 이동할 수 있습니다.</p>
<p>&lt;CI&gt;</p>	<p>현재 선택한 보기에 포함된 CI입니다.</p>
<p>&lt;도구 설명&gt;</p>	<p>CI 위에 커서를 놓으면 관련 CI 유형이 포함된 도구 설명이 표시됩니다.</p>
<p>찾기</p>	<p>찾기 상자에 CI 이름 또는 CI 이름의 일부분을 입력하여 CI 트리에서 해당 CI를 찾습니다.</p>

UI 요소	설명
보기	<p>보기 상자에는 현재 선택한 보기가 표시됩니다. 표시할 보기를 선택하려면 보기 상자 오른쪽의 아래쪽 화살표를 클릭합니다. 그러면 최근에 액세스한 보기를 포함하는 간략한 보기 목록이 표시됩니다. 전체 목록을 스크롤하려면 목록 아래쪽의 화살표를 클릭합니다. 최근에 액세스한 보기는 드롭다운 위쪽의 구분선 위에 표시됩니다. 전체 보기 목록은 구분선 아래에 표시됩니다.</p> <p>목록에 커서를 놓고 보기 이름을 입력해도 됩니다. 입력한 처음 몇 글자가 기존 항목과 일치하는 경우에는 HP Universal CMDB에서 보기 이름을 자동으로 완성합니다. 여러 보기의 이름이 입력한 글자로 시작하는 경우에는 일치하는 모든 보기가 목록에 표시됩니다.</p> <p><b>참고:</b> 보기 상자에서 선택한 보기를 로드하지 못하면 보기 상자의 값이 기본 선택(비어 있음)으로 설정됩니다.</p>





## CI 검색 모드

아래에서 사용자 인터페이스 요소에 대해 설명합니다. 레이블이 없는 요소는 꺾쇠 괄호 안에 표시됩니다.

UI 요소	설명
	<p>테이블에 검색 결과 표시. 검색 결과에 CI 테이블이 포함된 별도의 창을 엽니다.</p> <p><b>참고:</b> 이 버튼은 IT 유니버스 관리자에만 표시됩니다.</p>
	<p>모델/표시에 선택한 CI 추가. 현재 모델이나 보기에 선택한 CI를 추가합니다.</p> <p><b>참고:</b> 이 버튼은 모델링 스튜디오에만 표시됩니다.</p>
	<p>관련 CI로 모델에 추가. 선택한 CI를 모델에 관련 CI로 추가합니다.</p> <p><b>참고:</b> 이 버튼은 모델링 스튜디오의 모델 편집기에서만 활성화됩니다.</p>
	<p>새 탭에서 선택한 모델 열기. 모델 편집기에서 선택한 모델을 엽니다.</p> <p><b>참고:</b> 이 버튼은 모델링 스튜디오에서 모델을 선택할 때만 활성화됩니다.</p>

UI 요소	설명
	<p>선택한 CI를 포함하는 모델 표시. 선택한 CI가 포함된 모델 목록을 표시합니다.</p> <p><b>참고:</b> 이 버튼은 모델링 스튜디오에만 표시됩니다.</p>
	<p>선택한 CI/모델을 포함하는 보기 표시. 선택한 CI 또는 모델이 포함된 보기 목록을 표시합니다.</p> <p><b>참고:</b> 이 버튼은 모델링 스튜디오에만 표시됩니다.</p>
	<p>선택한 모델에 대한 보기 생성. 선택한 모델을 기반으로 하여 보기를 작성할 수 있는 새 보기를 만드는 중 대화 상자를 엽니다.</p> <p><b>참고:</b> 이 버튼은 모델링 스튜디오에서 모델을 선택할 때만 활성화됩니다.</p>



UI 요소	설명
	<p><b>파일로 검색 결과 내보내기.</b> 검색 결과를 내보낼 수 있습니다. 다음 옵션 중에서 내보내기 형식을 선택합니다.</p> <ul style="list-style-type: none"> <li>• <b>Excel.</b> 테이블 데이터 형식이 스프레드시트에 표시할 수 있는 .xls (Excel) 파일로 지정됩니다.</li> <li>• <b>PDF.</b> 테이블 데이터를 PDF 형식으로 내보냅니다.</li> </ul> <p><b>참고:</b> CI를 PDF 형식으로 내보내는 경우 보낼 수 있는 최대 CI 수는 내보내는 CI와 연결된 텍스트의 양에 따라 약 20,000개 정도입니다. 보고서가 읽기 쉽게 표시되도록 적절한 열 수를 선택하는 것도 중요합니다.</p> <ul style="list-style-type: none"> <li>• <b>RTF.</b> 테이블 데이터를 서식 있는 텍스트 형식으로 내보냅니다.</li> <li>• <b>CSV.</b> 테이블 데이터 형식이 스프레드시트에 표시할 수 있는 쉼표로 구분된 값(CSV) 텍스트 파일로 지정됩니다.</li> </ul> <p><b>참고:</b> CSV 형식으로 지정된 테이블 데이터를 제대로 표시하려면 쉼표(,)를 목록 구분 기호로 정의해야 합니다. Windows에서 목록 구분 기호 값을 확인하거나 수정하려면 제어판에서 국가별 옵션을 열고 숫자 탭에서 목록 구분 기호 값으로 쉼표가 정의되어 있는지 확인합니다. Linux에서는 CSV 파일이 열리는 응용 프로그램에서 목록 구분 기호를 지정할 수 있습니다.</p> <ul style="list-style-type: none"> <li>• <b>XML.</b> 테이블 데이터 형식이 텍스트 또는 XML 편집기에서 열 수 있는 XML 파일로 지정됩니다.</li> </ul> <p><b>팁:</b> 보고서에서 HTML 코드를 추출하려면 다음을 수행합니다.</p> <ul style="list-style-type: none"> <li>■ HTML 편집기에서 파일을 엽니다.</li> <li>■ 관련 테이블을 대상 파일에 복사합니다.</li> </ul>
	<p><b>저장된 검색 목록 관리.</b> 저장된 검색 목록에서 검색을 편집하거나 삭제할 수 있는 검색 구성 대화 상자를 엽니다.</p>
	<p><b>검색 조건 패널 축소/확장.</b> 검색 조건 영역을 축소하거나 확장합니다.</p>
	<p><b>검색 시작.</b> 검색을 실행합니다. 검색 결과는 CI 선택기 창의 아래쪽에 표시됩니다.</p>

UI 요소	설명
	<p><b>마지막 검색 패턴 저장.</b> 나중에 사용할 수 있도록 현재 검색 조건을 저장합니다.</p>
	<p>찾기 필드에 입력한 문자열의 다음 또는 이전 검색 결과로 이동할 수 있습니다.</p>
<p><b>&lt;검색 결과&gt;</b></p>	<p>검색을 실행하고 나면 결과가 CI 선택기 창의 아래쪽에 나열됩니다. 결과는 다음의 두 열에 표시됩니다.</p> <ul style="list-style-type: none"> <li>• <b>이름.</b> CI의 이름을 포함합니다.</li> <li>• <b>CI 유형.</b> CI의 CI 유형을 포함합니다.</li> </ul> <p>CI 또는 보기 이름이 약어로 표시되는 경우에는 포인터를 항목 위에 놓으면 전체 이름이 표시됩니다. 해당하는 머리글을 클릭하여 검색 결과를 정렬할 수 있습니다.</p>
<p><b>고급 탭</b></p>	<p>다음 상세 검색 옵션을 사용할 수 있습니다.</p> <ul style="list-style-type: none"> <li>• <b>CI 조건적 검색.</b> 특성 조건, 관련 CI 및 관련 CI의 특성 조건을 사용하여 CI를 검색할 수 있습니다.</li> <li>• <b>실행 중인 소프트웨어 검색.</b> 호스트에서 실행 중인 응용 프로그램을 사용하여 호스트를 검색하고, 응용 프로그램을 실행 중인 호스트를 사용하여 응용 프로그램을 검색할 수 있습니다.</li> </ul> <p>각 검색에 대해 검색 대화 상자를 열려면 줄임표  버튼을 클릭합니다. 검색을 실행한 후에 저장  을 클릭하여 나중에 사용할 수 있도록 검색을 저장합니다.</p>
<p><b>CI 이름</b></p>	<p>이름을 사용하여 CI를 검색하려면 검색할 CI의 이름 또는 글로벌 ID를 입력합니다.</p>
<p><b>CI 유형</b></p>	<p>CI 유형을 사용하여 CI를 검색하려면 줄임표 버튼을 클릭하여 구성 항목 유형 선택 대화 상자에서 CI를 선택합니다.</p>
<p><b>찾기</b></p>	<p>찾기 상자에 CI 이름 또는 CI 이름의 일부분을 입력하여 검색 결과에서 해당 CI를 찾습니다.</p>
<p><b>검색</b></p>	<p>저장된 검색 드롭다운 목록에서 검색을 선택합니다.</p>
<p><b>검색 결과 수</b></p>	<p>찾기 상자 아래의 검색 결과 수에는 검색에서 발견된 총 CI 수가 표시됩니다.</p>
<p><b>단순 탭</b></p>	<p>단순 탭에는 표준 검색 기능이 포함되어 있습니다. 더욱 상세한 검색 옵션을 보려면 고급 탭을 클릭합니다.</p>

## 바로 가기 메뉴 옵션





메뉴 항목	설명
<IT 유니버스 관리자 바로 가기 메뉴 옵션>	IT 유니버스 관리자에서 사용할 수 있는 토폴로지 맵용 일반 바로 가기 메뉴는 CI 선택기에서도 사용할 수 있습니다. 메뉴 옵션에 대한 자세한 내용은 " <a href="#">IT 유니버스 관리자 페이지(204페이지)</a> "를 참조하십시오.
추가	현재 모델이나 보기에 선택한 CI를 추가합니다.  <b>참고:</b> 이 기능은 모델링 스튜디오에만 표시됩니다.
관련 CI로 모델에 추가	선택한 CI를 관련 CI로 현재 모델에 추가합니다.  <b>참고:</b> 이 기능은 모델링 스튜디오에만 표시됩니다.
선택한 모델에 대한 보기 생성	현재 모델을 기반으로 보기를 만들려면 선택합니다. 새 보기를 만드는 중 대화 상자가 열립니다. 여기서 적용할 관점을 선택할 수 있습니다.  <b>참고:</b> 이 기능은 모델링 스튜디오에만 표시됩니다.
새 탭에서 선택한 모델 열기	모델 편집기의 새 탭에서 선택한 모델을 엽니다.  <b>참고:</b> 이 기능은 모델링 스튜디오에만 표시됩니다.
포함하는 모델 표시	선택한 CI를 포함하는 모델 목록을 표시하려면 <b>선택한 CI를 포함하는 모델 표시</b> 를 선택합니다.  <b>참고:</b> 이 옵션은 모델링 스튜디오에만 표시됩니다.
포함하는 보기 표시	선택한 CI 또는 모델을 포함하는 보기 목록을 표시하려면 <b>선택한 CI/모델을 포함하는 보기 표시</b> 를 선택합니다.  <b>참고:</b> 이 옵션은 모델링 스튜디오에만 표시됩니다.

## 검색 구성 대화 상자

이 대화 상자에서는 저장된 검색 목록에서 검색을 편집하거나 삭제할 수 있습니다.

액세스 방법	CI 선택기에서 <b>저장된 검색 목록 관리</b>  버튼을 클릭합니다.
참고 항목	" <a href="#">CI 선택기 개요(122페이지)</a> "

아래에서 사용자 인터페이스 요소에 대해 설명합니다.

UI 요소	설명
	선택한 검색을 편집하려면 클릭합니다. 단순 검색의 경우에는 CI의 이름 및 유형을 편집할 수 있는 CI 단순 검색 대화 상자가 열립니다. CI 조건적 검색의 경우에는 CI 조건적 검색 대화 상자가 열립니다.
	선택한 검색을 삭제하려면 클릭합니다.
	검색 트리를 확장하려면 클릭합니다.
	검색 트리를 축소하려면 클릭합니다.
<검색 트리>	저장된 모든 검색을 트리 형식으로 표시합니다.
찾기	찾기 상자에 검색 이름 또는 검색 이름의 일부분을 입력하여 목록에서 해당 이름을 찾습니다.
다음 찾기	목록에서 선택한 검색 구의 다음 발생으로 이동하려면 클릭합니다.
이전 찾기	목록에서 선택한 검색 구의 이전 발생으로 이동하려면 클릭합니다.

## 실행 중인 소프트웨어 검색 대화 상자

이 대화 상자에서는 호스트에서 실행 중인 응용 프로그램을 사용하여 호스트를 검색하고, 응용 프로그램을 실행 중인 호스트를 사용하여 응용 프로그램을 검색할 수 있습니다.

액세스 방법	CI 선택기의 검색 모드에서 <b>고급</b> 탭을 선택하고 실행 중인 소프트웨어 검색 옆의 줄임표 버튼을 클릭합니다.
참고 항목	" <a href="#">CI 선택기 개요(122페이지)</a> "

아래에서 사용자 인터페이스 요소에 대해 설명합니다.

UI 요소	설명
호스트 이름	검색 중인 노드의 이름을 입력합니다.
실행 중인 소프트웨어	드롭다운 목록에서 실행 중인 소프트웨어 CI를 선택합니다.  <b>참고:</b> 드롭다운 목록에 사용 가능한 실행 중인 소프트웨어 CI 유형의 정확한 목록이 표시되지 않고 <b>임의</b> 옵션만 표시될 수도 있습니다. 이러한 경우에는 호스트 이름 검색만 수행하십시오.
검색 대상	<b>Running Software</b> 또는 <b>Node</b> 를 선택합니다.  <b>참고:</b> 특정 노드에서 실행되는 실행 중인 소프트웨어 CI를 검색하려면 노드 이름을 입력하고 필수 실행 중인 소프트웨어 CI를 선택한 후 <b>검색</b> 을 클릭하여 검색합니다.

## 검색 조건 저장 대화 상자

이 대화 상자에서는 나중에 사용할 수 있도록 현재 검색 조건을 저장할 수 있습니다.

액세스 방법	CI 선택기의 검색 모드에서 <b>저장</b>  을 클릭합니다.
참고 항목	"CI 선택기 개요(122페이지)"

아래에서 사용자 인터페이스 요소에 대해 설명합니다.

UI 요소	설명
기존 쿼리	기존 검색 목록을 트리 형식으로 표시합니다.
이름	현재 검색의 이름을 입력합니다.
찾기	찾기 상자에 검색 이름 또는 검색 이름의 일부분을 입력하여 목록에서 해당 이름을 찾습니다.
다음 찾기	목록에서 선택한 검색 구의 다음 발생으로 이동하려면 클릭합니다.
이전 찾기	목록에서 선택한 검색 구의 이전 발생으로 이동하려면 클릭합니다.

## 문제 해결 및 제한 사항

이 섹션에서는 CI 선택기에 대한 문제 해결 및 제한을 설명합니다.

### 사용할 수 없는 보기 및 CI

CI 선택기의 보기 목록에는 CMDB의 일부 보기가 표시되지 않을 수도 있고, 보기의 콘텐츠가 표시되지 않을 수도 있습니다. 그 원인은 다음과 같습니다.

- 보기 목록에는 사용자에게 필요한 권한이 있는 보기만 포함됩니다. 마찬가지로, 검색 모드는 **검색 허용** 일반 수행 권한이 있어야 사용 가능합니다. 권한을 설정하려면 **관리자 > 관리 > 역할 관리자**를 선택합니다. 자세한 내용은 *HP Universal CMDB 관리 안내서*에서 역할 관리자를 참조하십시오.
- 현재 비활성 상태인 보기는 보기 목록에서 빨간색으로 표시됩니다(선택할 수는 없음). IT 유니버스 관리자에서 비활성 보기는 흐린 텍스트로 표시됩니다.
- 사용자에게 라이선스가 없는 기본 보기는 보기 목록에 표시될 수는 있지만 CI는 포함하지 않습니다. 기본 보기에 대한 자세한 내용은 *Predefined Folders and Views*를 참조하십시오.

**참고:** TQL 쿼리에서 하나 이상의 쿼리 노드를 삭제한 후 보기가 변경 내용으로 업데이트될 때까지 시간이 걸릴 수 있습니다. 그 동안에는 제거된 CI가 보기에 표시됩니다. 보기가 업데이트되기 전에 이러한 CI 중 하나를 선택하면 오류 메시지가 표시됩니다. 보기를 업데이트하려면 **새로 고침** 버튼을 클릭합니다.

## 6장: 토폴로지 맵 사용

이 장의 내용:

토폴로지 맵 개요 .....	138
큰 보기 처리 .....	138
토폴로지 맵 사용자 인터페이스 .....	139

### 토폴로지 맵 개요

토폴로지 맵에는 보기가 그래픽으로 표시됩니다. 보기의 지정된 레이어에 있는 모든 CI는 아이콘으로 표시되고, 연결선은 관계를 나타냅니다. 토폴로지 맵 또는 CI 선택기의 왼쪽 창에서 CI를 선택할 수 있습니다. 또한 CI 선택기에서 드릴다운하여 토폴로지 맵에 있는 보기의 서로 다른 레이어를 표시할 수 있습니다.

CI의 레이블은 아이콘 아래에 표시됩니다. 사용자 기본 설정 대화 상자의 **일반**에서 줄당 최대 문자 수와 CI 레이블의 최대 줄 수를 설정할 수 있습니다. 자세한 내용은 "[사용자 기본 설정 대화 상자\(87페이지\)](#)"를 참조하십시오.

CI 아래에 추가 CI 레이어(보기의 계층 구조 집합에 의해 만들어짐)가 있는 CI는 토폴로지 맵에서 아래쪽 화살표 아이콘과 함께 표시되며, 해당 CI 아래 하위 레이어의 전체 CI 수를 표시하는 개수 표시기도 표시됩니다. 화살표를 클릭하여 하위 레이어에 포함된 CI를 표시할 수 있습니다.



CI 아이콘 위에 포인터를 놓으면 CI의 세부 정보를 나타내는 도구 설명이 표시됩니다. 개수 표시기 위에 포인터를 놓으면 해당 CI 아래의 CI를 CI 유형별로 분해하여 설명하는 도구 설명이 표시됩니다.

토폴로지 맵은 데이터 흐름 관리 프로세스에서 디스커버리한 새 CI와 같은 IT 유니버스 데이터의 변경 내용으로 자동으로 동적 업데이트됩니다.

토폴로지 맵 위의 주 메뉴와 도구 모음을 사용하면 토폴로지 맵을 확대 및 인체하고 토폴로지 맵 레이아웃을 변경할 수 있습니다. 추가 기능은 토폴로지 맵 또는 CI 선택기에서 CI를 마우스 오른쪽 버튼으로 클릭하면 표시되는 바로 가기 메뉴를 통해 사용할 수 있습니다.

### 큰 보기 처리

단일 레이어의 CI가 900개보다 많은 보기는 토폴로지 맵에 표시할 수 없습니다. CI가 이 수보다 많은 레이어가 포함된 보기를 선택하면 토폴로지 맵은 비어 있는 것으로 표시됩니다. 텍스트 모드에서는 CI가 900개를 초과하는 레이어를 테이블에 표시할 수 있습니다.

토폴로지 맵에 큰 보기를 표시하려면 다음 방법 중 하나를 사용합니다.

- 모델링 스튜디오에서 보기를 다시 정의하여 TQL 쿼리 결과의 수 줄이기. 자세한 내용은 "[쿼리 노드 유형 변경/관계 유형 변경 대화 상자\(255페이지\)](#)"를 참조하십시오.

- 보기에 대해 다른 계층 구조를 정의하여 보기 레이어에 CI 다시 배포. 계층 구조 정의에 대한 자세한 내용은 "[보기 계층 구조 설정\(229페이지\)](#)"을 참조하십시오.
- 구성 매개 변수에서 허용되는 최대 CI 수 다시 설정. 이렇게 하려면 인프라 설정 관리자의 **시각화 설정**에서 **TS의 최대 개체 개수 GUI** 매개 변수를 선택합니다. 그러나 레이어당 최대 CI 수를 늘리면 토폴로지 맵을 다시 그리는 속도가 크게 느려질 수 있습니다.

인프라 설정 관리자에 대한 자세한 내용은 *HP Universal CMDB 관리 안내서*에서 "인프라 설정 관리자 사용자 인터페이스"를 참조하십시오.

## 토폴로지 맵 사용자 인터페이스

이 섹션의 내용:

이미지로 맵 내보내기 대화 상자 .....	139
레이아웃 속성 대화 상자 .....	140
주 메뉴 .....	155
인쇄 대화 상자 .....	156
인쇄 미리 보기 대화 상자 .....	157
인쇄 설정 대화 상자 .....	157
도구 모음 옵션 .....	158
토폴로지 맵 세로 막대 .....	167

### 이미지로 맵 내보내기 대화 상자

이 대화 상자에서는 토폴로지 맵을 파일에 저장할 수 있습니다.

<b>액세스 방법</b>	토폴로지 맵에서 <b>작업 &gt; 이미지로 맵 내보내기</b> 를 선택합니다.
<b>관련 작업</b>	" <a href="#">토폴로지 맵을 인쇄하고 파일에 저장하는 방법(190페이지)</a> "
<b>참고 항목</b>	<ul style="list-style-type: none"> <li>• "<a href="#">토폴로지 맵 개요(138페이지)</a>"</li> <li>• "<a href="#">토폴로지 맵 사용자 인터페이스(139페이지)</a>"</li> </ul>

아래에서 사용자 인터페이스 요소에 대해 설명합니다.

UI 요소	설명
<b>실제 크기</b>	그래프 노드 크기가 최대화되도록 보기를 저장합니다.

UI 요소	설명
현재 확대/축소 수준	토폴로지 맵에 표시되는 대로 보기를 저장합니다. 예를 들어 <b>대화형 확대/축소</b> 모드를 사용하여 보기를 축소할 경우에는 저장된 보기에서도 그 래프 노드가 더 작게 표시됩니다. 자세한 내용은 " <a href="#">대화형 확대/축소(162페이지)</a> "를 참조하십시오.
사용자 지정	저장할 보기의 크기를 너비 및 높이 상자에 지정합니다.
파일 이름	필수 파일 이름 및 위치를 지정하거나, <b>찾아보기</b> 를 클릭하여 파일 및 위치를 검색합니다.
캔버스에 맞추기	창에 맞게 보기를 확장하거나 축소합니다.
이미지 품질	인쇄된 맵의 품질입니다. <b>높음</b> , <b>보통</b> , <b>낮음</b> 중에서 선택합니다.
선택한 개체만	맵에서 선택한 그래프 노드/CI와 해당 관계만 저장합니다.
유형	필수 파일 형식을 선택합니다.
표시 창만	창에 나타나는 그래프 부분만 저장합니다.

## 레이아웃 속성 대화 상자

이 대화 상자에서는 보기에 있는 특정 레이어의 레이아웃을 사용자 지정할 수 있습니다. 이를 통해 프레젠테이션을 최대한 명확하게 표시하고 관리되는 데이터를 보다 효과적으로 이해 및 모니터링할 수 있습니다.

액세스 방법	<b>레이아웃 &gt;레이아웃 속성</b> 을 선택합니다.
중요 정보	레이어에 표시되는 그래프의 노드 및 관계에 대해 논리적 위치를 할당하여 보기 레이어의 레이아웃을 정의합니다. 그리고 기본값을 수정하여 레이어 레이아웃을 사용자 지정합니다.  레이아웃 정의는 특정 레이어에 대해서만 설정합니다. 다른 레이어나 다른 보기에 대해 정의를 저장할 수는 없습니다.  매개 변수 값의 단위는 픽셀입니다.
참고 항목	<ul style="list-style-type: none"> <li>"<a href="#">토폴로지 맵 개요(138페이지)</a>"</li> <li>"<a href="#">토폴로지 맵 사용자 인터페이스(139페이지)</a>"</li> </ul>

### 글로벌 탭

이 영역에서 글로벌 레이아웃 매개 변수를 정의할 수 있습니다.

액세스 방법	레이아웃 속성 대화 상자에서 <b>글로벌</b> 탭을 클릭합니다.
중요 정보	글로벌 탭에서 레이아웃에 대한 글로벌 설정을 정의할 수 있습니다.

아래에서 사용자 인터페이스 요소에 대해 설명합니다.



UI 요소	설명
드로잉 맞추기	<p>다음의 레이아웃 맞춤 옵션 중 하나를 선택합니다.</p> <ul style="list-style-type: none"> <li>• <b>캔버스에 맞추기.</b> 화면의 캔버스에 레이아웃을 맞춥니다.</li> <li>• <b>인쇄용으로 맞추기.</b> 인쇄용으로 레이아웃을 페이지에 맞춥니다.</li> <li>• <b>맞지 않음.</b> 레이아웃을 변경하지 않습니다.</li> </ul>
레이블 지정	레이아웃을 다시 그릴 때 레이블이 표시되도록 하려면 <b>레이블 지정 수행</b> 을 선택합니다. 이 필드를 선택하지 않으면 레이블이 다시 그린 레이아웃에 표시되지 않습니다.
스타일	선택한 레이아웃을 토폴로지 맵에서 중첩된 모든 레이어에 적용하려면 <b>스타일 깊게 적용</b> 을 선택합니다.

### 모든 스타일 탭

액세스 방법	레이아웃 속성 대화 상자에서 <b>모든 스타일</b> 탭을 클릭합니다.
--------	---

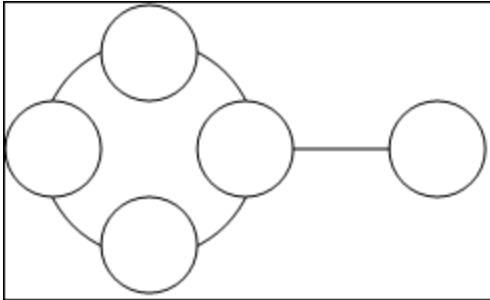
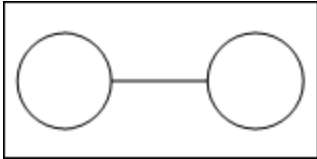
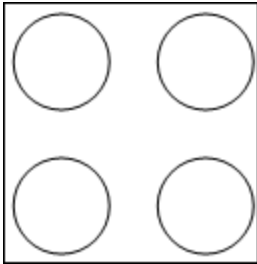
<p><b>중요 정보</b></p>	<p>모든 스타일 탭에서는 연결이 끊어진 그래프 노드와 연결된 구성 요소에 대해 일반 레이아웃 매개 변수를 정의할 수 있습니다.</p> <ul style="list-style-type: none"><li>• 연결이 끊어진 그래프 노드는 다른 그래프 노드에 연결되지 않은 노드입니다.</li><li>• 연결이 끊어진 구성 요소는 다른 구성 요소에 연결되지 않은 구성 요소로, 서로 연결 가능한 그래프 노드 집합을 포함합니다.</li></ul> <p>다음은 5개의 그래프 노드를 포함하는 연결된 구성 요소입니다.</p>  <p>다음은 2개의 그래프 노드를 포함하는 연결된 구성 요소입니다.</p>  <p>다음은 4개의 연결이 끊어진 구성 요소입니다. 각 구성 요소는 연결이 끊어진 단일 그래프 노드를 구성합니다.</p> 
---------------------	--

아래에서 사용자 인터페이스 요소에 대해 설명합니다.



UI 요소	설명
구성 요소	<p>연결이 끊어진 그래프에서 구성 요소 간의 간격은 구성 요소 크기를 기반으로 하는 가변 값과 상수 값 둘 다를 구성됩니다.</p> <p>연결이 끊어진 구성 요소를 보려면 <b>구성 요소 검색</b>을 선택합니다. 다른 구성 요소에 관계없이 모든 구성 요소를 함께 또는 개별적으로 배치하도록 지정할 수 있습니다. 구성 요소에 대해 그룹화를 선택하는 경우에는 각 구성 요소가 배치된 다음 함께 패키지로 묶입니다.</p> <p>구성 요소 검색을 선택하는 경우 다음 설정의 값을 입력합니다.</p> <ul style="list-style-type: none"> <li>• <b>일정한 간격.</b> 연결이 끊어진 각 구성 요소 주위에 일정한 간격(가로 및 세로)을 설정합니다. <b>기본값:</b> 20</li> <li>• <b>가변 간격.</b> 연결이 끊어진 각 구성 요소 주위에 있는 구성 요소의 크기에 비례하는 간격(가로 및 세로)을 설정합니다. <b>기본값:</b> 0.05</li> </ul>
연결이 끊어진 그래프 노드	<p>연결이 끊어진 그래프에서 그래프 노드 간의 간격은 그래프 노드 크기를 기반으로 하는 가변 값과 상수 값 둘 다를 구성됩니다.</p> <p>연결이 끊어진 그래프 노드를 보려면 <b>연결이 끊어진 그래프 노드 검색</b>을 선택합니다. 연결이 끊어진 그래프 노드를 한 구성 요소로 그룹화하거나 개별적으로 배치하도록 지정할 수 있습니다.</p> <p>연결이 끊어진 그래프 노드 검색을 선택하는 경우 다음 설정의 값을 입력합니다.</p> <ul style="list-style-type: none"> <li>• <b>일정한 간격.</b> 연결이 끊어진 각 그래프 노드 주위에 일정한 간격(가로 및 세로)을 설정합니다. <b>기본값:</b> 20</li> <li>• <b>가변 간격.</b> 연결이 끊긴 각 그래프 노드 주위에 있는 구성 요소의 크기에 비례하는 간격(가로 및 세로)을 설정합니다. <b>기본값:</b> 0.05</li> </ul>
여백 간격	레이아웃의 왼쪽/오른쪽/위쪽/아래쪽 여백 간격에 대해 값을 입력합니다.

### 원형 탭

액세스 방법	<b>액세스 방법:</b> 레이아웃 속성 대화 상자에서 <b>원형</b> 탭을 클릭합니다.
중요 정보	원형 탭에서는 선택한 그룹화 옵션에 따라 그래프의 노드를 그룹이나 클러스터로 그룹화할 수 있습니다. 이 탭은 특히 링 및 별모양 네트워크 토폴로지 및 링크 분석 시에 많이 사용됩니다.

아래에서 사용자 인터페이스 요소에 대해 설명합니다.

UI 요소	설명
클러스터링	<p>다음 설정의 값을 지정합니다.</p> <ul style="list-style-type: none"> <li>• <b>클러스터 크기 요소.</b> 평균 클러스터 크기와 클러스터 수 간의 비율을 지정합니다. 클러스터 크기는 클러스터에 있는 모든 그래프 노드의 가중치 합으로 정의됩니다. 각 그래프 노드에 가중치 값을 할당할 수 있습니다.</li> <li>• <b>최소 클러스터 수.</b> 레이어의 최소 클러스터 수입니다.</li> <li>• <b>최대 클러스터 수.</b> 레이어의 최대 클러스터 수입니다.</li> </ul>
클러스터 레이아웃 스타일	<p>대칭 또는 원형 레이아웃 스타일로 클러스터를 표시합니다.</p> <p>다음 옵션 중 하나를 선택합니다.</p> <ul style="list-style-type: none"> <li>• <b>대칭.</b> 클러스터를 대칭 레이아웃 스타일로 표시합니다.</li> </ul> <div data-bbox="537 802 1037 1060" data-label="Diagram"> </div> <ul style="list-style-type: none"> <li>• <b>원형.</b> 클러스터를 원형 레이아웃 스타일로 표시합니다.</li> </ul> <div data-bbox="537 1148 833 1446" data-label="Diagram"> </div>

UI 요소	설명
레이아웃 품질	<p>응용 프로그램의 요구에 맞게 생성된 레이아웃의 품질을 조정합니다. 품질은 레이아웃을 생성하는 데 사용된 방법 또는 단계 수를 반영합니다. 예를 들어 품질이 높은 경우 레이아웃이 보다 선명해지지만 설정 시간은 더 오래 걸립니다.</p> <p>다음 옵션 중 하나를 선택합니다.</p> <ul style="list-style-type: none"> <li>• <b>단순.</b> 보통 및 명확보다 더 빠르게 결과를 작성합니다.</li> </ul>  <ul style="list-style-type: none"> <li>• <b>보통.</b> 단순과 명확을 조합하여 결과를 작성합니다. 즉, 단순보다는 더 정확한 그래프 레이아웃을 작성하지만 명확만큼 정확하지는 않습니다.</li> <li>• <b>명확.</b> 보다 구체화된 결과를 작성하지만 시간이 더 오래 걸립니다.</li> </ul>  <p><b>참고:</b> 각 품질 설정의 속도 및 결과 레이아웃 간의 차이는 배치되는 그래프의 특성에 따라 다릅니다. 각 옵션을 시도하여 사용자에게 가장 적합한 설정을 결정할 수 있습니다.</p>

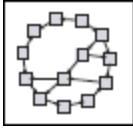
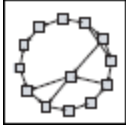
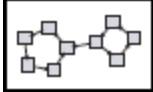
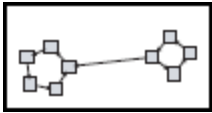
UI 요소	설명
간격 조정	<p>같은 클러스터 내에서도와 클러스터 사이에서 각 그래프 노드 사이의 간격을 설정합니다.</p> <p>다음 설정의 값을 입력합니다.</p> <ul style="list-style-type: none"> <li>• <b>그래프 노드 사이.</b> 같은 클러스터 내에서 각 그래프 노드 사이의 간격을 설정합니다. 간격이 클수록 클러스터 경계의 그래프 노드 수가 더 많습니다.</li> </ul> <p><b>기본값:</b> 50</p> <p>다음 그림에는 작은 그래프 노드 간격이 나와 있습니다.</p>  <p>다음 그림에는 큰 그래프 노드 간격이 나와 있습니다.</p>  <ul style="list-style-type: none"> <li>• <b>클러스터 사이.</b> 클러스터 사이의 간격을 설정합니다.</li> </ul> <p><b>기본값:</b> 50</p> <p>다음 그림에는 작은 클러스터 간격이 나와 있습니다.</p>  <p>다음 그림에는 큰 클러스터 간격이 나와 있습니다.</p> 

### 계층 구조 탭

액세스 방법	레이아웃 속성 대화 상자에서 <b>계층 구조</b> 탭을 클릭합니다.
중요 정보	계층 구조 탭에는 조직 또는 정보 관리 시스템의 종속 관계를 나타낼 수 있는 우선 순위 관계와 프로세스 모델, 소프트웨어 호출 그래프 및 워크플로가 표시됩니다. 계층 구조 레이아웃에서는 각각 다른 수준에 그래프 노드를 배치하여 종속 관계를 강조합니다.

아래에서 사용자 인터페이스 요소에 대해 설명합니다.

UI 요소	설명
<p><b>역방향 에지</b></p>	<p>역방향 관계가 계층 구조 레이아웃에서 표시되는 방법을 지정합니다.</p> <p>다음 옵션 중 하나를 선택합니다.</p> <ul style="list-style-type: none"> <li>• <b>역방향 에지 최소화.</b> 레이아웃에 표시되는 역방향 관계의 수를 최소로 설정합니다.</li> <li>• <b>피드백 흐름 최적화.</b> 레이아웃에 표시되는 역방향 관계의 수를 최대로 설정합니다. 이 모드는 순서도에 보다 적합합니다.</li> </ul>
<p><b>가로 간격 조정</b></p>	<p>각 수준에서 인접한 두 그래프 노드 간의 최소 가로 거리를 설정할 수 있습니다.</p> <p>다음 설정의 값을 입력합니다.</p> <ul style="list-style-type: none"> <li>• <b>그래프 노드 사이.</b> 레이아웃에서 각 그래프 노드 주위의 가로 간격을 설정합니다. 기본값: 28</li> <li>• <b>에지 사이.</b> 이 설정은 <b>라우팅 &gt; 직교</b>를 선택할 때만 사용 가능하며, 그래프에서 에지 간의 가로 간격을 설정합니다. 기본값: 12</li> </ul>

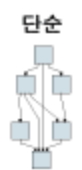
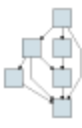
UI 요소	설명
레이아웃 품질	<p>응용 프로그램의 요구에 맞게 생성된 레이아웃의 품질을 조정합니다. 품질은 레이아웃을 생성하는 데 사용된 방법 또는 단계 수를 반영합니다. 예를 들어 품질이 높은 경우 레이아웃이 보다 선명해지지만 설정 시간은 더 오래 걸립니다.</p> <p>다음 옵션 중 하나를 선택합니다.</p> <ul style="list-style-type: none"> <li>• <b>단순.</b> 보통 및 명확보다 더 빠르게 결과를 작성합니다.</li> </ul> <div data-bbox="568 588 649 756" style="text-align: center;"> <p><b>단순</b></p>  </div> <ul style="list-style-type: none"> <li>• <b>보통.</b> 단순과 명확을 조합하여 결과를 작성합니다. 즉, 단순보다는 더 정확한 그래프 레이아웃을 작성하지만 명확만큼 정확하지는 않습니다.</li> <li>• <b>명확.</b> 보다 구체화된 결과를 작성하지만 시간이 더 오래 걸립니다.</li> </ul> <div data-bbox="568 945 649 1071" style="text-align: center;">  </div> <div data-bbox="544 1102 1372 1249" style="background-color: #e0e0e0; padding: 5px;"> <p><b>참고:</b> 각 품질 설정의 속도 및 결과 레이아웃 간의 차이는 배치되는 그래프의 특성에 따라 다릅니다. 각 옵션을 시도하여 사용자에게 가장 적합한 설정을 결정할 수 있습니다.</p> </div>

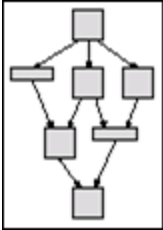
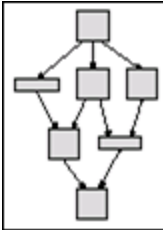
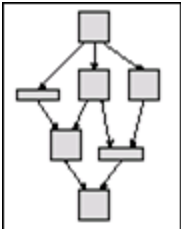

UI 요소	설명
<p><b>수준 맞춤</b></p>	<p>그래프 노드가 세로로 정렬되는 방식을 설정할 수 있습니다. 다음 옵션 중 하나를 선택합니다.</p> <ul style="list-style-type: none"> <li> <p><b>위쪽.</b> 아래 그림에서는 같은 계층 구조 수준에서 그래프 노드 위쪽이 정렬되는 방식을 보여 줍니다.</p>  </li> <li> <p><b>가운데.</b> 아래 그림에서는 같은 계층 구조 수준에서 그래프 노드 가운데가 정렬되는 방식을 보여 줍니다.</p>  </li> <li> <p><b>아래쪽.</b> 아래 그림에서는 같은 계층 구조 수준에서 그래프 노드 아래쪽이 정렬되는 방식을 보여 줍니다.</p>  </li> </ul>
<p><b>용지 방향</b></p>	<p>계층 구조의 방향을 설정할 수 있습니다. 다음 옵션 중 하나를 선택합니다.</p> <ul style="list-style-type: none"> <li> <p><b>위쪽에서 아래쪽.</b> 하위 항목이 상위 항목 위에 배치됩니다.</p> </li> <li> <p><b>왼쪽에서 오른쪽.</b> 하위 항목이 상위 항목 왼쪽에 배치됩니다.</p> </li> <li> <p><b>아래쪽에서 위쪽.</b> 하위 항목이 상위 항목 아래에 배치됩니다.</p> </li> <li> <p><b>오른쪽에서 왼쪽.</b> 하위 항목이 상위 항목 오른쪽에 배치됩니다.</p> </li> </ul>

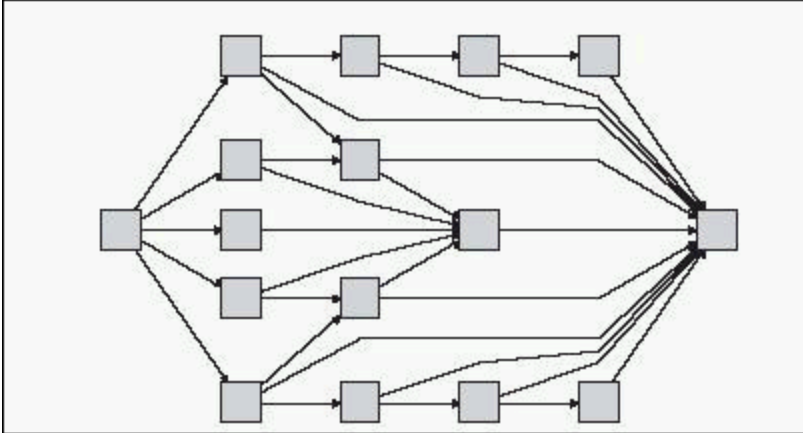
UI 요소	설명
<b>직교 라우팅 - 노드 크기 고정</b>	<p>이 설정은 <b>라우팅 &gt; 직교</b>를 선택할 때만 사용 가능하며, 그래프 노드의 크기를 유지합니다. 여러 관계가 그래프 노드의 같은 쪽에 연결되어 있을 때, 지정된 관계 간격을 유지해야 하는 경우 레이아웃에서 그래프 노드의 크기를 늘리도록 하려면 이 옵션의 선택을 취소합니다.</p>
<b>폴리라인 라우팅 - 만족부 사이 간격</b>	<p>이 설정은 <b>라우팅 &gt; 폴리라인</b>을 선택할 때만 사용 가능하며, 폴리라인 라우팅에서는 임의의 각도로 에지(연결선)를 하나 이상의 직선 세그먼트로 라우팅합니다. 에지(연결선)가 겹치지 않도록 경로 노드가 자동으로 추가됩니다.</p> <p><b>기본값:</b> 12</p> 
<b>라우팅</b>	<p>레이아웃의 라우팅 유형을 선택합니다. 사용 가능한 옵션은 다음과 같습니다.</p> <ul style="list-style-type: none"> <li>• 직교</li> <li>• 폴리라인</li> </ul>
<b>방향이 지정되지 않은 레이아웃</b>	<p>에지 방향이 계층 구조 드로잉 수준을 작성하는 데 사용되지 않습니다.</p>
<b>다양한 수준 간격</b>	<p>다양한 수준 간격을 선택하는 경우 수준 간 에지의 밀도에 따라 인접 수준 쌍 사이의 간격이 조정됩니다.</p> <p>드로잉의 에지가 직교 라우팅되는 경우, 수준 간에 라우팅되는 가로 에지(위쪽에서 아래쪽 또는 아래쪽에서 위쪽 레이아웃) 간에 원하는 세로 간격을 지정할 수 있습니다.</p> <p>라우팅이 폴리라인인 경우에는 다양한 수준 간격을 사용하면 매우 조밀한 드로잉에서 각 에지를 쉽게 구분할 수 있습니다.</p>

UI 요소	설명
세로 간격 조정	<p>서로 다른 수준에서 인접한 두 그래프 노드 간의 최소 세로 거리를 설정할 수 있습니다.</p> <p>다음 설정의 값을 입력합니다.</p> <ul style="list-style-type: none"> <li>• <b>그래프 노드 사이.</b> 수준에서 각 그래프 노드 주위의 세로 공간을 설정합니다. 기본값: 12</li> <li>• <b>에지 사이.</b> 이 설정은 <b>라우팅 &gt; 직교</b>를 선택할 때만 사용 가능하며, 그래프에서 에지 간의 세로 간격을 설정합니다. 기본값: 12</li> </ul>

### 직교 탭

액세스 방법	레이아웃 속성 대화 상자에서 <b>직교</b> 탭을 클릭합니다.
중요 정보	직교 탭에서는 직교 레이아웃 경로 관계를 가로 및 세로로 설정할 수 있습니다. 이렇게 하면 관계 만곡부가 90도에서만 형성됩니다.

아래에서 사용자 인터페이스 요소에 대해 설명합니다.



UI 요소	설명
노드 크기 고정	그래프 노드의 크기를 유지합니다. 여러 관계가 그래프 노드의 같은 쪽에 연결되어 있을 때, 지정된 관계 간격을 유지해야 하는 경우 레이아웃에서 그래프 노드의 크기를 늘리도록 하려면 이 옵션의 선택을 취소합니다.
가로 간격 조정	<p>그래프 노드 간의 최소 가로 거리를 설정할 수 있습니다.</p> <p>다음 옵션 중 하나를 선택합니다.</p> <ul style="list-style-type: none"> <li>• <b>그래프 노드 사이.</b> 레이어에서 각 그래프 노드 주위의 가로 공간을 설정합니다. 기본값: 20</li> <li>• <b>에지 사이.</b> 레이어에서 요소 간의 가로 공간을 설정합니다. 기본값: 12</li> </ul>

UI 요소	설명
레이아웃 품질	<p>응용 프로그램의 요구에 맞게 생성된 레이아웃의 품질을 조정합니다. 품질은 레이아웃을 생성하는 데 사용된 방법 또는 단계 수를 반영합니다. 예를 들어 품질이 높은 경우 레이아웃이 보다 선명해지지만 설정 시간은 더 오래 걸립니다.</p> <p>다음 옵션 중 하나를 선택합니다.</p> <ul style="list-style-type: none"> <li>• <b>단순.</b> 레이아웃을 단순 품질로 설정합니다.</li> <li>• <b>보통.</b> 레이아웃을 보통 품질로 설정합니다.</li> <li>• <b>명확.</b> 레이아웃을 명확 품질로 설정합니다.</li> </ul>
세로 간격 조정	<p>그래프 노드 간의 최소 세로 거리를 설정할 수 있습니다.</p> <p>다음 옵션 중 하나를 선택합니다.</p> <ul style="list-style-type: none"> <li>• <b>그래프 노드 사이.</b> 레이어에서 각 그래프 노드 주위의 세로 공간을 설정합니다.</li> </ul> <p>기본값:</p> <ul style="list-style-type: none"> <li>• <b>에지 사이.</b> 레이어에서 요소 간의 세로 공간을 설정합니다.</li> </ul> <p>기본값: 20</p>

### 대칭 탭

액세스 방법	레이아웃 속성 대화 상자에서 <b>대칭</b> 탭을 클릭합니다.
중요 정보	대칭 탭에는 복잡한 네트워크의 명확한 표현이 표시됩니다. 대칭 레이아웃에서는 그래프에서 나타낼 수 있는 대칭이 강조됩니다.

아래에서 사용자 인터페이스 요소에 대해 설명합니다.

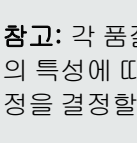
UI 요소	설명
레이아웃 품질	<p>응용 프로그램의 요구에 맞게 생성된 레이아웃의 품질을 조정합니다. 품질은 레이아웃을 생성하는 데 사용된 방법 또는 단계 수를 반영합니다. 예를 들어 품질이 높은 경우 레이아웃이 보다 선명해지지만 설정 시간은 더 오래 걸립니다.</p> <p>다음 옵션 중 하나를 선택합니다.</p> <ul style="list-style-type: none"> <li> <b>단순.</b> 보통 및 명확보다 더 빠르게 결과를 작성합니다.              </li> <li> <b>보통.</b> 단순과 명확을 조합하여 결과를 작성합니다. 즉, 단순보다는 더 정확한 그래프 레이아웃을 작성하지만 명확만큼 정확하지는 않습니다.              </li> <li> <b>명확.</b> 보다 구체화된 결과를 작성하지만 시간이 더 오래 걸립니다.              </li> </ul> <p><b>참고:</b> 각 품질 설정의 속도 및 결과 레이아웃 간의 차이는 배치되는 그래프의 특성에 따라 다릅니다. 각 옵션을 시도하여 사용자에게 가장 적합한 설정을 결정할 수 있습니다.</p>

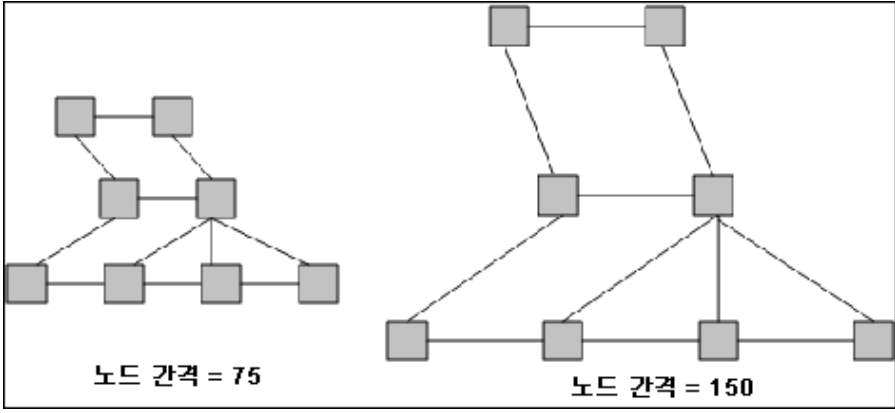
UI 요소	설명
간격 조정	<p>레이어의 각 그래프 노드 주위에 일정한 가로 및 세로 간격을 설정할 수 있습니다. 지정하는 간격은 레이아웃에서 지침으로 사용되므로, 특정 그래프 노드 쌍의 간격이 지정한 간격과 다를 수 있습니다. 그래프 노드의 간격이 클수록 최종 레이아웃에서 그래프 노드는 더 멀리 떨어지게 배치됩니다.</p> <p><b>기본값: 50</b></p> <p>다음 그림에는 작은 간격과 큰 간격이 나와 있습니다.</p> 

## 라우팅 탭

액세스 방법	레이아웃 속성 대화 상자에서 <b>라우팅</b> 탭을 클릭합니다.
중요 정보	라우팅 탭에서는 그래프 노드를 기본적으로 현재 위치에 유지하는 드로잉을 생성하고, 선을 직교하도록 다시 라우팅할 수 있습니다.

아래에서 사용자 인터페이스 요소에 대해 설명합니다.

UI 요소	설명
노드 위치 고정	디스플레이의 모든 그래프 노드 위치를 유지합니다. 레이아웃을 개선하기 위해 필요한 경우 레이아웃에서 그래프 노드를 이동하도록 하려면 이 옵션의 선택을 취소합니다. 노드는 만곡부 점을 최소화하면서 겹치지 않도록 최소한만 이동합니다.
노드 크기 고정	그래프 노드의 크기를 유지합니다. 여러 관계가 그래프 노드의 같은 쪽에 연결되어 있을 때, 지정된 관계 간격을 유지해야 하는 경우 레이아웃에서 그래프 노드의 크기를 늘리도록 하려면 이 옵션의 선택을 취소합니다.

UI 요소	설명
가로 간격 조정	<p>그래프 노드 간의 최소 가로 거리를 설정할 수 있습니다.</p> <p>다음 옵션 중 하나를 선택합니다.</p> <ul style="list-style-type: none"> <li>• <b>그래프 노드 사이.</b> 레이어에서 각 그래프 노드 주위의 가로 공간을 설정합니다.</li> </ul> <p>기본값: 20</p> <ul style="list-style-type: none"> <li>• <b>에지 사이.</b> 레이어에서 요소 간의 가로 공간을 설정합니다.</li> </ul> <p>기본값: 12</p>
세로 간격 조정	<p>그래프 노드 간의 최소 세로 거리를 설정할 수 있습니다.</p> <p>다음 옵션 중 하나를 선택합니다.</p> <ul style="list-style-type: none"> <li>• <b>그래프 노드 사이.</b> 레이어에서 각 그래프 노드 주위의 세로 공간을 설정합니다.</li> </ul> <p>기본값: 20</p> <ul style="list-style-type: none"> <li>• <b>에지 사이.</b> 레이어에서 요소 간의 세로 공간을 설정합니다.</li> </ul> <p>기본값: 12</p>

## 주 메뉴

이 기능에는 토폴로지 맵 사용을 위한 옵션이 포함되어 있습니다.

액세스 방법	화면의 왼쪽 윗부분에 있습니다.
중요 정보	주 메뉴 드롭다운 내에 포함된 특정 옵션에 대한 자세한 설명은 " <a href="#">도구 모음 옵션(158페이지)</a> "에 나와 있습니다.
참고 항목	<ul style="list-style-type: none"> <li>• "<a href="#">토폴로지 맵 개요(138페이지)</a>"</li> <li>• "<a href="#">토폴로지 맵 사용자 인터페이스(139페이지)</a>"</li> </ul>

아래에서 사용자 인터페이스 요소에 대해 설명합니다.

UI 요소	설명
편집	토폴로지 맵에 대한 선택 옵션을 포함합니다.

UI 요소	설명
편집기 항목	현재 관리자에 대한 토폴로지 맵 바로 가기 메뉴 옵션을 포함합니다.  <b>참고:</b> CI 유형 관리자에는 이 드롭다운이 표시되지 않습니다.
레이아웃	토폴로지 맵의 레이아웃 변경을 위한 옵션을 포함합니다.  <b>참고:</b> 보고서에는 이 드롭다운이 표시되지 않습니다.
관리자	다른 UCMDB 모듈에 대한 링크를 포함합니다.
작업	토폴로지 맵 인쇄 또는 내보내기를 위한 옵션이 포함되어 있습니다.
리소스	현재 관리자에 대한 왼쪽 창 바로 가기 메뉴 옵션을 포함합니다.  <b>참고:</b> IT 유니버스 관리자 또는 보고서에는 이 드롭다운이 표시되지 않습니다. CI 유형 관리자에서는 이 드롭다운을 <b>CI 유형</b> 이라고 합니다.
도구	사용자 기본 설정, 사용자 프로필, 로그 구성, 화면 캡처 및 사용자 인증 새로 고침 도구를 포함합니다.
보기	모듈의 서로 다른 창을 표시하거나 숨길 수 있습니다.

## 인쇄 대화 상자

이 대화 상자에서는 토폴로지 맵의 콘텐츠를 인쇄할 수 있습니다.

액세스 방법	작업 > 인쇄를 선택합니다.
중요 정보	토폴로지 맵을 인쇄한 결과는 화면 캡처와 비슷합니다. 따라서 인쇄하기 전에 다음을 수행하는 것이 좋습니다. <ul style="list-style-type: none"> <li>인쇄 설정을 정의하고 요구 사항에 따라 토폴로지 맵의 콘텐츠를 정렬합니다. 자세한 내용은 "<a href="#">인쇄 설정 대화 상자(157페이지)</a>"를 참조하십시오.</li> <li>인쇄용으로 토폴로지 맵의 콘텐츠를 정렬합니다. 레이아웃 옵션 및 레이아웃 속성을 사용할 수 있습니다. 레이아웃 옵션에 대한 자세한 내용은 "<a href="#">레이아웃 속성(163페이지)</a>"을 참조하십시오. 레이아웃 속성에 대한 자세한 내용은 "<a href="#">레이아웃 속성 대화 상자(140페이지)</a>"를 참조하십시오.</li> </ul>
관련 작업	" <a href="#">토폴로지 맵을 인쇄하고 파일에 저장하는 방법(190페이지)</a> "
참고 항목	<ul style="list-style-type: none"> <li>"<a href="#">토폴로지 맵 개요(138페이지)</a>"</li> <li>"<a href="#">토폴로지 맵 사용자 인터페이스(139페이지)</a>"</li> </ul>

아래에서 사용자 인터페이스 요소에 대해 설명합니다.







UI 요소	설명
인쇄 매수	인쇄할 사본의 수를 입력합니다.
속성	필요한 문서 속성을 정의합니다.

## 인쇄 미리 보기 대화 상자

이 대화 상자에서는 인쇄하기 전에 토폴로지 맵의 콘텐츠를 미리 볼 수 있습니다.

액세스 방법	작업 > 인쇄 미리 보기를 선택합니다.
관련 작업	" <a href="#">토폴로지 맵을 인쇄하고 파일에 저장하는 방법(190페이지)</a> "
참고 항목	<ul style="list-style-type: none"> <li>"<a href="#">토폴로지 맵 개요(138페이지)</a>"</li> <li>"<a href="#">토폴로지 맵 사용자 인터페이스(139페이지)</a>"</li> </ul>

아래에서 사용자 인터페이스 요소에 대해 설명합니다.

메뉴 항목	설명
	<b>인쇄 설정.</b> 인쇄 설정을 정의할 수 있는 인쇄 설정 대화 상자를 엽니다.
	<b>인쇄.</b> 맵을 인쇄합니다. 자세한 내용은 " <a href="#">인쇄 대화 상자(156페이지)</a> "를 참조하십시오.
	<b>확대.</b> 확대하여 맵의 특정 세부 사항을 중점적으로 표시합니다.
	<b>축소.</b> 축소하여 맵을 표시합니다.
	<b>맞춤.</b> 전체 보기를 창에 맞춥니다.

## 인쇄 설정 대화 상자

이 대화 상자에서는 토폴로지 맵의 인쇄 설정을 정의할 수 있습니다.



액세스 방법	작업 > 인쇄 설정을 선택합니다.
관련 작업	" <a href="#">토폴로지 맵을 인쇄하고 파일에 저장하는 방법(190페이지)</a> "
참고 항목	<ul style="list-style-type: none"> <li>"<a href="#">토폴로지 맵 개요(138페이지)</a>"</li> <li>"<a href="#">토폴로지 맵 사용자 인터페이스(139페이지)</a>"</li> </ul>

아래에서 사용자 인터페이스 요소에 대해 설명합니다.

UI 요소	설명
실제 크기	보기를 실제 크기로 인쇄합니다.
색	텍스트 색을 설정합니다.
글꼴	필수 글꼴을 설정합니다.
페이지 설정	프린터 설정을 지정합니다.
페이지	맵을 행과 열로 나누고 각 섹션을 별도로 인쇄합니다. <b>페이지 열</b> 및 <b>페이지 행</b> 상자에 열 및 행 수를 입력합니다.
위치	<b>위치</b> 목록에서 캡션 위치를 선택합니다.
배경 인쇄	보기 뒤의 배경을 인쇄합니다.
테두리 인쇄	테두리를 포함하여 맵을 인쇄합니다. 필수 테두리 색을 선택하려면 <b>색</b> 을 클릭합니다.
캡션 인쇄	텍스트 영역에 캡션을 입력하고 <b>글꼴</b> 을 클릭하여 필수 사용자 지정 글꼴을 선택합니다.
절단선 인쇄	절단선을 인쇄합니다.
현재 선택 인쇄	선택한 그래프 노드와 해당 관계를 인쇄합니다.
현재 창 인쇄	창에 나타나는 보기 부분을 인쇄합니다.
전체 그림 인쇄	전체 보기를 인쇄합니다.
페이지 번호 인쇄	페이지 번호를 인쇄합니다.
확대/축소 수준	현재 확대/축소 수준에서 보기를 인쇄합니다.

## 도구 모음 옵션

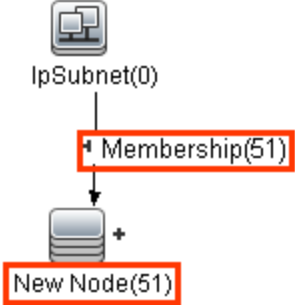
다음 테이블에는 각 토폴로지 맵 도구 모음 옵션의 설명이 나와 있습니다.



버튼	옵션 이름	옵션의 용도
	추가 개수	<p>엔리치먼트 규칙의 결과로 만들어진 인스턴스의 수를 계산합니다. 아래 그림에 나와 있는 것처럼, 만들어진 TQL 쿼리 노드 인스턴스 및 관계의 수는 엔리치먼트 쿼리 노드/관계 옆에 표시됩니다.</p> <div style="text-align: center;">  </div> <div style="border: 1px solid gray; padding: 5px; margin-top: 10px;"> <p><b>참고:</b> 이 옵션은 엔리치먼트 관리자의 도구 모음에만 표시됩니다.</p> </div>
	고급 창	<p>화면 아래쪽 가운데에서 고급 창 표시와 숨기기 간을 전환합니다.</p> <p><b>액세스 방법:</b> 보기 &gt; 고급 창을 선택합니다.</p>
	쿼리 결과 개수 계산	<p>각 TQL 쿼리 노드/관계에 대해 발견된 인스턴스 수를 계산합니다.</p>
	레이블 길이 변경/레이블 속성 변경	<p>레이블에 포함할 최대 문자 수를 입력합니다.</p> <p><b>액세스 방법:</b> IT 유니버스 관리자 및 모델링 스튜디오에서 레이아웃 &gt; 레이블 속성 변경을 선택합니다. 다른 관리자에서는 레이아웃 &gt; 레이블 길이 변경을 선택합니다.</p>
	CI 유형 트리	<p>화면 오른쪽에서 CI 유형 선택기 표시와 숨기기 간을 전환합니다.</p> <p><b>액세스 방법:</b> 보기 &gt; CI 유형 트리를 선택합니다.</p> <div style="border: 1px solid gray; padding: 5px; margin-top: 10px;"> <p><b>참고:</b> 모델링 스튜디오에서는 이 옵션을 CI 유형이라고 합니다.</p> </div>

버튼	옵션 이름	옵션의 용도
	관계 만들기	대부분의 관리자에서는 두 기존 TQL 쿼리 노드 간에 관계를 만듭니다. 자세한 내용은 " <a href="#">TQL 쿼리에 쿼리 노드 및 관계를 추가하는 방법(24페이지)</a> "를 참조하십시오.  IT 유니버스 관리자에서는 기존 CI 간에 관계를 만듭니다. 자세한 내용은 " <a href="#">기존 CI 연결(178페이지)</a> "을 참조하십시오.
	선택한 항목 삭제	IT 유니버스 관리자에서 CI를 삭제하거나, 영향 분석 관리자 또는 엔리치먼트 관리자에서 TQL 쿼리 노드를 삭제합니다.
	맵 끌기	보기를 끕니다.  <b>액세스 방법:</b> 모드 상자에서 드롭다운 메뉴를 열거나 <b>보기 &gt; 맵 끌기</b> 를 선택합니다. IT 유니버스 관리자 및 모델링 스튜디오에서 <b>레이아웃 &gt; 끌기 모드</b> 를 선택합니다.
	한 레이어 드릴다운	토폴로지 맵에서 한 수준 아래로 이동합니다. 이 옵션은 보기의 계층 구조를 설정하여 만들어진 추가 CI 레이어가 한 수준 아래에 있는 경우에만 사용할 수 있습니다. 계층 구조 설정에 대한 자세한 내용은 " <a href="#">보기 계층 구조 설정(229페이지)</a> "을 참조하십시오.  <b>참고:</b> 이 옵션은 IT 유니버스 관리자에만 표시됩니다.
	관련 CI 검색 사용/사용 안 함	CI 선택기에서 새 CI를 선택할 때 관련 CI를 포함하여 토폴로지 맵을 다시 그릴 수 있거나 다시 그릴 수 없도록 설정합니다.  <b>참고:</b> 이 옵션은 IT 유니버스 관리자의 관련 CI 탭에만 표시됩니다.
	엔터티 트리	화면 왼쪽에서 관리자별 엔터티 트리 표시와 숨기기 간을 전환합니다.  <b>액세스 방법:</b> 보기 > 엔터티 트리를 선택합니다.  <b>참고:</b> 모델링 스튜디오에서는 왼쪽 창의 각 탭(리소스, CI 유형, CI 선택기)이 개별 옵션으로 나열됩니다.

버튼	옵션 이름	옵션의 용도
	이미지로 맵 내보내기	토폴로지 맵을 파일에 저장합니다. 자세한 내용은 " <a href="#">이미지로 맵 내보내기 대화 상자(139페이지)</a> "를 참조하십시오.  <b>액세스 방법:</b> 작업 > 이미지로 맵 내보내기를 선택합니다.
	창에 맞추기	전체 맵을 창에 맞춥니다.  <b>액세스 방법:</b> 레이아웃 > 창에 맞추기를 선택합니다.
	직접 링크 생성	보기 또는 CI에 대한 직접 링크를 생성합니다.  <b>액세스 방법:</b> 편집 > 직접 링크 생성을 선택합니다.
	한 레이어 위로 이동	토폴로지 맵에서 한 수준 위로 이동합니다. 이 옵션은 보기의 계층 구조를 설정하여 만들어진 추가 CI 레이어가 한 수준 위에 있는 경우에만 사용할 수 있습니다. 계층 구조 설정에 대한 자세한 내용은 " <a href="#">보기 계층 구조 설정(229페이지)</a> "을 참조하십시오.  <b>참고:</b> 이 옵션은 IT 유니버스 관리자에만 표시됩니다.
	맵에서 모든 상속 숨기기	Inheritance_f 관계와 관계를 연결하는 쿼리 노드 표시와 숨기기 간을 전환합니다.  <b>액세스 방법:</b> 레이아웃 > 맵에서 모든 상속 숨기기를 선택합니다.  <b>참고:</b> 이 옵션은 CI 유형 관리자의 도구 모음에서만 활성화됩니다.
	모든 쿼리 노드 레이블 숨기기	CI/CIT/쿼리 노드/패턴 레이블 표시와 숨기기 간을 전환합니다.  <b>액세스 방법:</b> 레이아웃 > 모든 쿼리 노드 레이블 숨기기를 선택합니다.  <b>참고:</b> IT 유니버스 관리자 및 모델링 스튜디오에서는 이 옵션을 사용할 수 없습니다.

버튼	옵션 이름	옵션의 용도
	모든 관계 레이블 숨기기	<p>관계 레이블 표시와 숨기기 간을 전환합니다.</p> <p><b>액세스 방법:</b>레이아웃 &gt; 모든 관계 레이블 숨기기를 선택합니다.</p> <p><b>참고:</b> IT 유니버스 관리자 및 모델링 스튜디오에서는 이 옵션을 <b>에지 레이블을 숨깁니다.</b>라고 합니다.</p>
	모든 관계 숨기기	<p>표시된 맵에서 관계 표시와 숨기기 간을 전환합니다.</p> <p><b>액세스 방법:</b>레이아웃 &gt; 모든 관계 숨기기를 선택합니다.</p> <p><b>참고:</b> IT 유니버스 관리자 및 모델링 스튜디오에서는 이 옵션을 사용할 수 없습니다.</p>
	관련 CI 가져오기 창 표시/숨기기	<p>관련 CI 가져오기 창 표시와 숨기기 간을 전환합니다.</p> <p><b>참고:</b> 이 옵션은 IT 유니버스 관리자의 관련 CI 탭에만 표시됩니다.</p>
	대화형 확대/축소	<ul style="list-style-type: none"> <li>• 포인터를 클릭하고 위쪽으로 밀면 보기가 축소됩니다.</li> <li>• 포인터를 클릭하고 아래쪽으로 밀면 보기가 확대됩니다.</li> </ul> <p><b>액세스 방법:</b>모드 상자에서 드롭다운 메뉴를 열거나 보기 &gt; 대화형 확대/축소를 선택합니다.</p> <p><b>참고:</b> IT 유니버스 관리자 및 모델링 스튜디오에서는 이 옵션을 사용할 수 없습니다.</p>

버튼	옵션 이름	옵션의 용도
	레이아웃	<p>목록에서 레이아웃 표시를 선택합니다. 옵션은 다음과 같습니다.</p> <ul style="list-style-type: none"> <li>• <b>계층 레이아웃.</b> 토폴로지 맵에 우선 순위 관계를 표시할 수 있습니다.</li> <li>• <b>직교 라우팅을 가지는 계층 레이아웃.</b> 가로선과 세로선으로만 구성된 에지가 있으며, 선이 교차하는 지점에 직각이 형성되는 계층 레이아웃을 표시합니다.</li> <li>• <b>대칭 레이아웃.</b> 복잡한 네트워크의 명확한 표현을 표시할 수 있습니다.</li> <li>• <b>원형 레이아웃.</b> 그룹의 노드를 그룹이나 클러스터로 그룹화합니다.</li> <li>• <b>직교 레이아웃.</b> 가로선과 세로선으로만 구성된 에지가 있으며, 선이 교차하는 지점에 직각이 형성되는 레이아웃을 표시합니다.</li> </ul> <p>각 옵션에 대한 추가 세부 정보는 "<a href="#">레이아웃 속성 대화 상자(140페이지)</a>"를 참조하십시오.</p> <div style="border: 1px solid gray; padding: 5px; background-color: #f0f0f0;"> <p><b>참고:</b> 이러한 레이아웃 옵션은 엔리치먼트 관리자, CIT 관리자 및 영향 분석 관리자에서만 사용 됩니다.</p> </div>
	레이아웃 속성	<p>보기의 쿼리 노드 및 관계에 대해 위치를 할당하여 보기의 레이아웃을 정의합니다. 자세한 내용은 "<a href="#">레이아웃 속성 대화 상자(140페이지)</a>"를 참조하십시오.</p> <p><b>액세스 방법:</b> 레이아웃 &gt; 레이아웃 속성을 선택합니다.</p>
	로그 구성	<p>로그 구성 대화 상자를 엽니다.</p> <p><b>액세스 방법:</b> 도구 &gt; 로그 구성을 선택합니다.</p>
	맵 개요	<p>토폴로지 맵 사본이 포함된 작은 상자를 엽니다. 큰 보기에서 확대할 때 유용합니다.</p> <p><b>액세스 방법:</b> 레이아웃 &gt; 맵 개요를 선택합니다. IT 유니버스 관리자 및 모델링 스튜디오에서 레이아웃 &gt; 맵 개요 표시를 선택합니다.</p>

버튼	옵션 이름	옵션의 용도
	작업 영역 최대화/작업 영역 복원	토폴로지 맵의 일반 표시와 전체 화면 표시 간을 전환합니다.
	탐색	<p>포인터를 시계 방향으로 움직여 연결된 다음 CI/CIT/TQL 쿼리 노드에 놓습니다.</p> <ul style="list-style-type: none"> <li>• 시계 방향으로 이동하려면 왼쪽 클릭합니다.</li> <li>• 시계 방향으로 다음 CI/CIT/쿼리 노드/패턴을 가리키려면 마우스 오른쪽 버튼으로 클릭합니다.</li> </ul> <p><b>액세스 방법:</b> 모드 상자에서 드롭다운 메뉴를 열거나 보기 &gt; 탐색을 선택합니다.</p> <p><b>참고:</b></p> <ul style="list-style-type: none"> <li>• 이 옵션은 관계로 연결된 CI/CIT/쿼리 노드/패턴에서만 사용할 수 있습니다.</li> <li>• IT 유니버스 관리자 및 모델링 스튜디오에서는 이 옵션을 사용할 수 없습니다.</li> </ul>
	새 CI	<p>새 비관련 CI를 정의합니다. 자세한 내용은 "<a href="#">CI 사용 (174페이지)</a>"을 참조하십시오.</p> <p><b>참고:</b> 이 옵션은 IT 유니버스 관리자의 도구 모음에만 표시됩니다.</p>
	새 관련 CI	<p>새 관련 CI를 정의합니다. 자세한 내용은 "<a href="#">CI 사용 (174페이지)</a>"을 참조하십시오.</p> <p><b>참고:</b> 이 옵션은 IT 유니버스 관리자의 도구 모음에만 표시됩니다.</p>
	가운데 맞춤	<p>선택한 CI/CIT/쿼리 노드/패턴을 맵의 가운데에 배치합니다.</p> <p><b>액세스 방법:</b> 레이아웃 &gt; 가운데 맞춤을 선택합니다.</p> <p><b>참고:</b> IT 유니버스 관리자 및 모델링 스튜디오에서는 이 옵션을 사용할 수 없습니다.</p>







버튼	옵션 이름	옵션의 용도
	인쇄	토폴로지 맵의 콘텐츠를 인쇄합니다. 자세한 내용은 " <a href="#">인쇄 대화 상자(156페이지)</a> "를 참조하십시오. <b>액세스 방법:</b> 작업 > 인쇄...를 선택합니다.
	인쇄 미리 보기	인쇄 전에 맵의 콘텐츠를 미리 봅니다. <b>액세스 방법:</b> 작업 > 인쇄 미리 보기를 선택합니다.
	인쇄 설정	토폴로지 맵 인쇄를 위한 인쇄 설정을 정의합니다. 자세한 내용은 " <a href="#">인쇄 설정 대화 상자(157페이지)</a> "를 참조하십시오. <b>액세스 방법:</b> 작업 > 인쇄 설정...을 선택합니다.
	엔리치먼트 결과 제거	엔리치먼트 규칙에서 만들어진 인스턴스를 CMDB에서 제거합니다.  <b>참고:</b> 이 옵션은 엔리치먼트 관리자의 도구 모음에만 표시됩니다.
	화면 캡처	화면 캡처 도구를 사용하여 화면 스냅샷을 만듭니다. <b>액세스 방법:</b> 도구 > 화면 캡처를 선택합니다.
	선택	CI/CIT/TQL 쿼리 노드를 하나 또는 여러 개 선택합니다.  <b>액세스 방법:</b> 모드 상자에서 드롭다운 메뉴를 열거나 보기 > 선택을 선택합니다. IT 유니버스 관리자 및 모델링 스튜디오에서 레이아웃 > 선택 모드를 선택합니다.
	모두 선택	선택한 레이어에서 모든 CI 및 관계를 선택합니다. <b>액세스 방법:</b> 편집 > 모두 선택을 선택합니다.  <b>참고:</b> IT 유니버스 관리자 및 모델링 스튜디오에서는 이 옵션을 사용할 수 없습니다.
	모든 쿼리 노드 선택	선택한 레이어에서 모든 쿼리 노드를 선택합니다. <b>액세스 방법:</b> 편집 > 모든 쿼리 노드 선택을 선택합니다.  <b>참고:</b> IT 유니버스 관리자 및 모델링 스튜디오에서는 이 옵션을 사용할 수 없습니다.

버튼	옵션 이름	옵션의 용도
	열 선택	<p>표시할 열을 선택할 수 있습니다. 자세한 내용은 "<a href="#">열 선택 대화 상자(502페이지)</a>"를 참조하십시오.</p> <p><b>참고:</b> 이 옵션은 IT 유니버스 관리자의 텍스트 모드에서만 표시됩니다.</p>
	변경 Timeframe 설정	<p>변경 Timeframe 대화 상자를 엽니다. 여기서 추가되거나 변경된 CI 표시기의 표시 기간을 설정할 수 있습니다.</p> <p><b>참고:</b> 이 옵션은 IT 유니버스 관리자의 도구 모음에만 표시됩니다.</p>
	삭제 후보 표시	<p>현재 보기에서 삭제 후보로 표시된 CI를 식별합니다.</p> <p><b>참고:</b> 이 옵션은 IT 유니버스 관리자의 도구 모음에만 표시됩니다.</p>
	일정 정보 표시	<p>선택한 작업의 일정 정보를 표시합니다. 자세한 내용은 <i>HP Universal CMDB 데이터 흐름 관리 안내서</i>에서 "<a href="#">디스커버리 스케줄러 대화 상자</a>"를 참조하십시오.</p> <p><b>참고:</b> 이 옵션은 데이터 흐름 관리 &gt; 디스커버리 모듈/작업 &gt; 종속 관계 맵 탭의 도구 모음에 표시됩니다. 자세한 내용은 <i>HP Universal CMDB 데이터 흐름 관리 안내서</i>에서 "종속 관계 맵 탭"을 참조하십시오.</p>
	열 콘텐츠 정렬	<p>표시 열의 순서를 설정할 수 있습니다. 자세한 내용은 "<a href="#">열 콘텐츠 정렬 대화 상자(503페이지)</a>"를 참조하십시오.</p> <p><b>참고:</b> 이 옵션은 IT 유니버스 관리자의 텍스트 모드에서만 표시됩니다.</p>
	바로 하기	<p>각도가 있는 두 쿼리 노드 간의 선택한 관계를 바로 합니다.</p> <p><b>액세스 방법:</b> 레이아웃 &gt; 바로 하기를 선택합니다.</p> <p><b>참고:</b> 이 옵션은 엔리치먼트 관리자 및 영향 분석 관리자에서만 사용 가능합니다.</p>



버튼	옵션 이름	옵션의 용도
	사용자 기본 설정	경고 메시지 기본 설정을 다시 설정할 수 있는 사용자 기본 설정 대화 상자를 엽니다. 자세한 내용은 " <a href="#">사용자 기본 설정 대화 상자(87페이지)</a> "를 참조하십시오. <b>액세스 방법:</b> 도구 > 사용자 기본 설정을 선택합니다.
	사용자 프로필	현재 로그인되어 있는 사용자에게 대한 사용자 세부 정보를 표시하는 사용자 프로필 대화 상자를 엽니다. <b>액세스 방법:</b> 도구 > 사용자 프로필을 선택합니다.
	확대	확대할 부분 주위를 클릭한 다음 선택 사각형을 그려서 토폴로지 맵의 특정 섹션을 확대합니다. 선택한 영역은 토폴로지 맵에 맞는 최고 퍼센트로 표시됩니다. <b>액세스 방법:</b> 모드 상자에서 드롭다운 메뉴를 열거나 보기 > 확대를 선택합니다. IT 유니버스 관리자 및 모델링 스튜디오에서 레이아웃 > 확대를 선택합니다.

## 토폴로지 맵 세로 막대

다음 테이블에는 각 토폴로지 맵 세로 막대 옵션의 설명이 나와 있습니다. 토폴로지 맵 세로 막대는 IT 유니버스 관리자 및 모델링 스튜디오에 표시됩니다.

버튼	옵션 이름	옵션의 용도
 	오른쪽/왼쪽으로 레이아웃 도구 모음 이동	세로 막대를 화면 오른쪽이나 왼쪽으로 이동합니다.
	확대/축소	토폴로지 맵을 확대하거나 축소합니다.
 	선택 모드/끌기 모드	토폴로지 맵에서 선택 모드와 끌기 모드 간을 전환합니다.
	최적의 레이아웃을 얻기 위해 새로 고침	레이아웃을 최적화하기 위해 토폴로지 맵을 새로 고칩니다.
	창에 맞추기	전체 맵을 창에 맞춥니다.

버튼	옵션 이름	옵션의 용도
	<b>맵 레이아웃 변경</b>	<p>맵 레이아웃을 선택합니다. 다음 옵션을 사용할 수 있습니다.</p> <ul style="list-style-type: none"> <li>  <b>계층 레이아웃.</b> 토폴로지 맵에 우선 순위 관계를 표시할 수 있습니다.         </li> <li>  <b>직교 라우팅을 가지는 계층 레이아웃.</b> 가로선과 세로선으로만 구성된 에지가 있으며, 선이 교차하는 지점에 직각이 형성되는 계층 레이아웃을 표시합니다.         </li> <li>  <b>원형 레이아웃.</b> 그룹의 노드를 그룹이나 클러스터로 그룹화합니다.         </li> <li>  <b>직교 레이아웃.</b> 가로선과 세로선으로만 구성된 에지가 있으며, 선이 교차하는 지점에 직각이 형성되는 레이아웃을 표시합니다.         </li> <li>  <b>대칭 레이아웃.</b> 복잡한 네트워크의 명확한 표현을 표시할 수 있습니다.         </li> </ul>
	<b>맵 설정</b>	<p>다음 설정을 수정할 수 있습니다.</p> <ul style="list-style-type: none"> <li>  <b>에지 레이블을 숨기기/에지 레이블을 표시.</b> 모든 관계의 레이블을 숨기거나 표시합니다.         </li> <li>  <b>개수 표시기 숨기기/개수 표시기 표시.</b> 쿼리 노드의 개수 표시기를 숨기거나 표시합니다.         </li> <li>  <b>에지 강조 표시 사용/에지 강조 표시 사용 안 함.</b> 선택한 쿼리 노드에 대한 관계 및 선택한 쿼리 노드의 관계를 모두 강조 표시합니다.         </li> <li>  <b>범례 숨기기/범례 표시.</b> 토폴로지 맵 범례 표시와 숨기기 간을 전환합니다.         </li> </ul>
	<b>맵 도구</b>	<p>다음 도구를 사용할 수 있습니다.</p> <ul style="list-style-type: none"> <li>  <b>맵 개요 표시.</b> 토폴로지 맵 사본이 포함된 작은 상자를 엽니다. 큰 보기에서 확대할 때 유용합니다.         </li> <li>  <b>인쇄.</b> 토폴로지 맵을 인쇄합니다.         </li> <li>  <b>이미지로 맵 내보내기.</b> 토폴로지 맵을 파일에 저장합니다.         </li> </ul>

버튼	옵션 이름	옵션의 용도
	모든 그룹 확장	토폴로지 맵에서 모든 CI 그룹을 확장합니다.  <b>참고:</b> 이 옵션은 그룹화 옵션을 선택하는 경우에만 사용 가능합니다.
	모든 그룹 축소	토폴로지 맵에서 모든 CI 그룹을 축소합니다.  <b>참고:</b> 이 옵션은 그룹화 옵션을 선택하는 경우에만 사용 가능합니다.

# 모델링

## 7장: IT 유니버스 관리자

이 장의 내용:

IT 유니버스 관리자 개요 .....	171
IT 유니버스 관리자의 보기 사용 .....	172
보기 트리 구조 .....	173
CI 사용 .....	174
관계 사용 .....	176
CI 및 관계를 만드는 방법 .....	181
관련 CI를 보는 방법 .....	182
응용 프로그램 디스커버리의 상태를 확인하는 방법(보기 다시 디스커버리) .....	183
영향 분석 결과를 검색하는 방법 - 시나리오 .....	185
보기의 스냅샷 만들기 .....	190
토폴로지 맵을 인쇄하고 파일에 저장하는 방법 .....	190
IT 유니버스 관리자 사용자 인터페이스 .....	190

### IT 유니버스 관리자 개요

IT 유니버스 관리자에서는 IT 유니버스 모델의 콘텐츠를 관리할 수 있습니다. 다음은 이 응용 프로그램의 기본 기능을 사용하여 수행할 수 있는 작업입니다.

- **관계를 만들지 않고 CI 만들기.** 새 관계를 만들지 않아도 되도록 CMDB에 추가된 새 CI를 개별적으로 정의할 수 있습니다. 자세한 내용은 "[비관련 CI 만들기\(174페이지\)](#)"를 참조하십시오.
- **관계를 포함하여 CI 만들기.** 새 CI를 정의한 다음 기존 CI에 연결하여 CMDB에서 새 CI 및 새 관계를 정의할 수 있습니다. 자세한 내용은 "[관련 CI 만들기\(174페이지\)](#)"를 참조하십시오.
- **기존 CI 추가 및 이들 CI에 대한 관계 만들기.** CI를 기존 CI에 연결하여 기존 CI에 대해 새 관계를 만들 수 있습니다. 자세한 내용은 "[기존 CI 연결\(178페이지\)](#)"을 참조하십시오.
- **CI 삭제.** CMDB에서 CI를 삭제할 수 있습니다. 자세한 내용은 "[CI 삭제\(175페이지\)](#)"를 참조하십시오.
- **영향 분석 결과 가져오기.** 보기에 대해 정의한 영향 규칙을 실행하여 정의된 특정 변경 내용이 시스템에 영향을 주는 방식을 시뮬레이션하고, 변경 내용의 근본 원인을 디스커버리할 수 있습니다. 영향 규칙에 대한 자세한 내용은 영향 분석 관리자 개요를 참조하십시오.
- **보기의 스냅샷 만들기.** HP Universal CMDB에서는 서로 다른 시간에 확인한 보기 상태를 비교하여 단일 스냅샷에 해당 보기의 상태를 표시할 수 있습니다. 스냅샷을 만드는 방법에 대한 자세한 내용은 보기 스냅샷 만들기를 참조하십시오.

## IT 유니버스 모델 채우기

CMDB의 IT 유니버스 모델은 HP Universal CMDB 내에서 작동되는 CI 생성 도구를 통해 작성된 CI 및 관계를 포함합니다. 대부분의 CI 및 관계는 다음 원본 중 하나에서 생성됩니다.

- **DFM(데이터 흐름 관리)**. 회사 인프라에서 디스커버된 IT 리소스 및 토폴로지를 기반으로 하여 CI와 관계를 자동으로 만듭니다. 자세한 내용은 *HP Universal CMDB 데이터 흐름 관리 안내서*에서 "데이터 흐름 관리 개요"를 참조하십시오.
- **IT 유니버스 관리자**. 비즈니스의 물리적 및 논리적 요소를 나타내는 CI와 관계를 수동으로 만들 수 있습니다. 자세한 내용은 CI 사용을 참조하십시오.
- **엔리치먼트 관리자**. 엔리치먼트 TQL 쿼리에 정의된 대로 엔리치먼트 쿼리 노드의 특성에서 데이터를 받아 CMDB에 CI 및 관계를 추가할 수 있습니다. 자세한 내용은 엔리치먼트 관리자를 참조하십시오.

## IT 유니버스 관리자의 보기 사용

IT 유니버스 관리자의 보기 수준에서 데이터를 분석합니다. 보기는 IT 유니버스의 하위 집합으로, 특정 관심 영역과 관련된 CI만 포함합니다. 모든 보기는 보기 콘텐츠를 결정하는 패턴을 기반으로 합니다.

- 패턴 보기 및 템플릿 기반 보기는 보기의 구조를 정의하는 TQL(토폴로지 쿼리 언어) 쿼리에서 작성됩니다. 보기에는 쿼리 정의를 만족하는 CI 및 관계만 표시됩니다.
- 관점 기반 보기는 CI 그룹을 선택하고 CI에 관점을 적용하여 수동으로 작성합니다. 관점은 보기에 포함되는 관련 CI를 정의하는 데 사용되는 패턴입니다.

각 보기 유형에 적절한 편집기를 사용하여 모델링 스튜디오에서 모든 보기를 작성합니다. 서로 다른 보기 유형과 각 유형의 작동 방식에 대한 자세한 내용은 "[보기 형식\(228페이지\)](#)"을 참조하십시오.

**참고:** 보기를 편집하려면 보기에 대해 **업데이트** 권한이 있어야 합니다. 필요한 권한이 없는 경우 HP Universal CMDB 관리자에게 문의하십시오.

DFM에서 만든 CI는 각 보기에 자동으로 추가됩니다. CI와 해당 관계는 보기에 대한 TQL 정의를 충족합니다. CI 선택기에서 보기를 열면 보기에 대한 TQL 쿼리가 CMDB에서 정의된 패턴과 일치하는 CI를 쿼리합니다. 일치하는 항목이 없으면(예: 아직 실행되지 않은 DFM 프로세스에 대한 보기) 보기는 계속 비어 있게 됩니다.

또한 연합 데이터 원본의 통합 포인트에서 실행하도록 쿼리를 정의하여 보기에서 외부 데이터 원본(연합 CI)의 CI를 포함할 수 있습니다. 연합 원본의 CI임을 나타내는 화살표 아이콘과 함께 연합 CI가 보기에 표시됩니다.



연합 데이터 원본에 대한 자세한 내용은 *HP Universal CMDB 데이터 흐름 관리 안내서*에서 "통합 스튜디오 개요"를 참조하십시오.

**참고:** 통합 포인트가 정의된 기본 쿼리의 경우 데이터 원본이 UCMDB로 설정됩니다.



IT 유니버스 관리자의 보기에서 작업하는 중에 새 CI를 정의하면 해당 CI와 그에 연관된 관계가 CMDB에서 만들어집니다. CI는 보기의 TQL 사양을 충족하는 경우에만 현재 보기에 추가됩니다.

만들어진 CI와 관계가 TQL 요구 사항을 충족하지 않는 경우, 해당 CI와 관계는 CMDB에서 만들어지는 하지만 보기에는 표시되지 않습니다. 마찬가지로, 보기에서 CI에 기존 CI를 연결하는 경우 새 패턴이 TQL 요구 사항을 충족하지 않으면 연결된 CI가 보기에 표시되지 않습니다. 그러나 관계는 만들어집니다.

## 템플릿 및 템플릿 기반 보기

IT 유니버스 관리자에서 여는 템플릿은 패턴 보기와 같이 토폴로지 맵에 표시됩니다. CI 선택기 도구 모음에서 **템플릿 매개 변수 표시** <P> 버튼을 클릭하여 템플릿 매개 변수 값 대화 상자를 엽니다. 여기서 템플릿 매개 변수의 값을 변경하여 토폴로지 맵에 표시되는 보기 결과에 해당 값을 적용할 수 있습니다. 다른 매개 변수 값을 적용해 보고 그 결과로 표시되는 토폴로지 맵을 확인할 수는 있지만, 템플릿 자체의 변경 내용을 저장할 수는 없습니다. 선택한 매개 변수를 사용하여 보기 결과를 템플릿 기반 보기로 저장하려면 템플릿 매개 변수 값 대화 상자에서 **보기로 저장** 버튼을 클릭합니다.

또한 IT 유니버스 관리자에서 템플릿으로 연결되는 직접 링크를 만들고 매개 변수 값을 URL에 직접 삽입할 수도 있습니다. 자세한 내용은 "[매개 변수 값을 사용하여 템플릿으로 연결되는 직접 링크를 만드는 방법\(99페이지\)](#)"을 참조하십시오.

## 보기 수명 주기

지정된 기간 동안 CI 선택기에서 보기에 액세스하지 않을 경우 시스템의 메모리를 절약하기 위해 보기가 지워집니다. 그러나 CMDB에서는 보기가 삭제되지 않으므로 보기를 클릭하여 검색할 수 있습니다. 사용하지 않는 보기를 지우는 기본 기간은 1시간입니다.

**참고:** 영구 항목으로 정의된 보기는 지워지지 않고 메모리에 항상 유지됩니다.

## 숨긴 보기

숨긴 보기의 번들을 정의한 다음 보기를 해당 번들에 할당하여 IT 유니버스 관리자에 나타나지 않는 보기를 숨긴 보기로 지정할 수 있습니다.

보기를 숨긴 보기로 지정하려면 다음을 수행합니다.

1. 인프라 설정 관리자에서 CI 선택기에서 숨겨지는 번들 이름을 선택합니다.
2. 새 번들의 이름을 기본값으로 입력하고 설정을 저장합니다.
3. 모델링 스튜디오에서 관련 보기를 열고 도구 모음에서 **보기 정의 속성**  버튼을 클릭합니다.
4. 보기 정의 속성 대화 상자에서 숨긴 보기 번들을 선택하고 보기를 할당합니다.

## 보기 트리 구조

보기는 IT 유니버스 관리자의 왼쪽 창에 계층 트리 형식으로 구성됩니다. 이 보기를 CI 선택기라고 합니다. 보기 이름은 트리 위의 보기 상자에 나타나며, 보기에서 CI를 포함하는 폴더 역할을 합니다.

CI 선택기 트리의 첫 번째 수준은 루트 CI의 쿼리 노드로 구성됩니다. 루트 CI는 보기 하위 트리의 시작점입니다. 보기에 포함되는 하위 트리의 수에는 제한이 없습니다. 루트 CI 아래에는 분기 CI가 있으며, 각 분기는 맨 끝의 마지막 쿼리 노드인 리프 CI까지 확장됩니다.

하위 트리에서 각 수준의 CI는 바로 위에 있는 분기의 CI에 연결되는 것으로 간주됩니다. 이 연결은 일반적으로 종속 관계를 나타냅니다. 즉, 루트 CI에 더 가까운 상위 분기는 비즈니스 프로세스에서 리프 CI에 더 가까운 다음 하위 분기의 CI에 종속되는 비즈니스 구성 요소를 나타냅니다. 예를 들어 응용 프로그램은 실행되는 서버에 종속됩니다.

상위 쿼리 노드와 하위 쿼리 노드 간의 연결을 상위-하위 관계라고 합니다. 상위 CI에는 여러 하위 CI가 연결될 수 있으며, 하위 CI는 상위 CI로 작동 상태를 전달합니다.

트리 토폴로지는 보기에 대해 정의된 계층 구조로 결정됩니다. 이는 패턴 보기에서 특정 보기에 대해 정의됩니다. 템플릿 기반 또는 관점 기반 보기에서 계층 구조는 해당 템플릿이나 관점의 일부분으로 정의됩니다. 계층 구조 정의에 대한 자세한 내용은 "[보기 계층 구조 설정\(229페이지\)](#)"을 참조하십시오.

## CI 사용

IT 유니버스 관리자에서는 관련 및 비관련 CI를 만들고, CI를 삭제하고, CI 속성을 편집하고, 에이징 메커니즘을 사용하여 오래된 CI를 제거할 수 있습니다.

이 섹션에는 다음 항목이 포함됩니다.

- "[비관련 CI 만들기\(174페이지\)](#)"
- "[관련 CI 만들기\(174페이지\)](#)"
- "[CI 삭제\(175페이지\)](#)"
- "[CI 속성\(175페이지\)](#)"
- "[에이징 메커니즘을 사용하여 오래된 CI 제거\(176페이지\)](#)"

### 비관련 CI 만들기

IT 유니버스 관리자의 도구 모음에서 새 CI  버튼을 클릭하여 새 CI를 정의할 수 있습니다. 새 CI 대화 상자가 열립니다. 여기서 새 CI에 대해 속성을 정의할 수 있습니다. CI는 CMDB에서 만들어집니다. 자세한 내용은 "[새 CI/새 관련 CI 대화 상자\(216페이지\)](#)"를 참조하십시오.

**참고:** CI는 보기의 패턴, 템플릿 또는 관점 사양을 충족하는 경우에만 보기에 추가됩니다.

이러한 방식으로 만들어지는 CI는 CMDB의 기존 CI에 대한 관계없이 독립 엔터티로 추가됩니다.

### 관련 CI 만들기

기존 CI의 상위, 하위 또는 동일 수준 항목으로 추가할 새 CI를 정의할 수 있습니다.

새 관련 CI를 정의하려면 다음을 수행합니다.

1. 보기에서 새 CI를 연결할 CI를 선택합니다.
2. 도구 모음에서 새 관련 CI  버튼을 클릭합니다.
3. 새 관련 CI 대화 상자에서 CI에 대한 속성 및 관계를 정의합니다. 자세한 내용은 "[새 CI/새 관련](#)

[CI 대화 상자\(216페이지\)](#)를 참조하십시오.

CI 및 관계가 CMDB에서 만들어집니다.

**참고:** CI 및 관계는 보기, 템플릿 또는 관점 사양을 충족하는 경우에만 보기에 추가됩니다.

## CI 삭제

IT 유니버스 관리자의 바로 가기 메뉴에서 **CMDB에서 삭제**를 선택하여 CI를 삭제할 수 있습니다. CI가 CMDB와 모든 보기에서 삭제됩니다. CI에 하위 항목이 있는 경우 상위 CI를 삭제해도 하위 항목은 자동으로 삭제되지 않습니다. 특정 CI를 삭제하기 전에 먼저 보기에서 상위 CI와 함께 표시되는 하위 CI와 삭제할 CI 간의 관계를 먼저 삭제하지 않으면 하위 CI가 보기에서 제거됩니다.

하위 CI가 다른 보기에는 표시되지 않는 경우, 보기에는 표시되지 않지만 CMDB에는 남아 있는 것입니다. 하위 CI는 패턴 요구 사항을 충족하는 경우 나중에 보기에 표시될 수 있습니다.

단, 하위 CI와 상위 CI 간의 관계가 **Composition** 관계인 경우는 예외입니다. 이 경우에는 상위 CI를 삭제하면 포함된 CI도 CMDB에서 제거됩니다. 예를 들어 노드 CI가 하위 CPU CI의 컨테이너인 경우에는 노드 CI를 삭제하면 CMDB에서 CPU도 제거됩니다.

DFM 프로세스에서 만들어진 CI를 삭제하면 다음에 DFM을 실행할 때 CI가 복원되며(CI가 계속 유효한 상태인 경우) 모든 관련 보기에 다시 표시됩니다.

**참고:** 경우에 따라 CI가 CMDB에서 삭제된 후에도 쿼리가 우선 순위 수준으로 인해 아직 업데이트되지 않아 CI가 TQL 쿼리에 계속 표시됩니다. IT 유니버스 관리자에서 쿼리를 사용할 경우 UCMDB는 CI의 속성을 찾을 수 없으므로 CI가 토폴로지 맵에서 **레이블 없음** 이름과 함께 표시됩니다.

## CI 속성

IT 유니버스 관리자에서 CI의 속성을 편집할 수 있습니다. CI는 새 CI 대화 상자에 표시되는 여러 범주로 나뉩니다.

- CI의 일반 속성은 모든 CI에 공통적으로 적용됩니다. 몇몇 일반 속성은 CI를 만드는 동안 자동으로 정의되고, 나머지 속성은 새 CI 대화 상자에서 수동으로만 정의할 수 있습니다.
- CIT 관련 속성은 CI 유형 관리자에서 CIT 정의의 일부분으로 만들어집니다. DFM 중에 디스커버리된 CI에서 CIT 관련 속성의 값을 가져옵니다. 인프라에서 엔터티를 나타내는 CI를 수동으로 만들 때는 값을 수동으로 입력할 수도 있습니다. 자세한 내용은 ["CI 유형 관리자\(424페이지\)"](#)를 참조하십시오.
- 키 속성은 일반 속성이 될 수도 있고 CIT 관련 속성이 될 수도 있습니다. CIT 관련 속성의 경우 CI 유형 인스턴스를 만들려면 값을 할당해야 합니다.

CI를 마우스 오른쪽 버튼으로 클릭하고 **속성**을 선택하거나, 고급 창에서 속성 탭을 클릭하면 IT 유니버스 관리자에서 구성 항목 속성 대화 상자에 액세스하여 CI 속성을 볼 수 있습니다. CI 편집에 필요한 권한이 있는 경우에는 CI 속성을 편집할 수도 있습니다. CI 속성에 대한 자세한 내용은 ["구성 항목 속성 대화 상자\(195페이지\)"](#)를 참조하십시오.

**분류됨** 버튼을 사용하여 속성을 정렬할 때는 구성 항목 속성 대화 상자의 **특정 속성** 섹션에 CIT 관련 속성이 표시됩니다. 자동으로 만들어진 CI에 대해서는 일부 속성을 편집할 수 있지만, CI가 일반 속성에서 **Allow CI Update**로 구성된 경우에는 DFM에서 CI를 업데이트할 때 변경 내용을 다시 정의할 수 있습니다. 선택한 속성의 설명은 구성 항목 속성 대화 상자 아래쪽의 설명 영역에 나와 있습니다.

DFM CI에 대한 일부 CIT 관련 속성은 기본적으로 변경 내용을 모니터링하도록 설정됩니다. 이러한 속성 중 하나를 수정한 경우에는 변경 내용에 대한 정보를 CI 변경 보고서에서 볼 수 있습니다. 자세한 내용은 "[CI 변경 보고서\(332페이지\)](#)"를 참조하십시오.

## 에이징 메커니즘을 사용하여 오래된 CI 제거

CI 또는 관계를 일정 기간 동안 업데이트하거나 새로 고치지 않는 경우(예: CI가 DFM에 의해 다시 디스커버되지 않으며 수동 업데이트가 수행되지 않음), 해당 CI는 에이징 메커니즘을 통해 CMDB에서 삭제됩니다. 자세한 내용은 *HP Universal CMDB 관리 안내서*에서 "CI 수명 주기 및 에이징 메커니즘"을 참조하십시오.

**참고:** CI에 적용되는 다음 수행은 연합 CI에서 수행할 수 없습니다.

- CI 속성 편집
- CI 삭제
- 다른 CI와의 관계 만들기
- CI 기록 내역 보기
- 디스커버리 작업에 CI 추가
- 디스커버리 작업에서 CI 제거

## 관계 사용

CMDB에서 CI 간의 관계는 대부분 DFM을 통해 만들어지는 등 자동으로 만들어집니다. 그 밖에도, IT 유니버스 관리자, 엔리치먼트 관리자, 영향 분석 관리자 또는 모델링 스튜디오에서 수동으로 관계를 만들 수 있습니다.

이 섹션에는 다음 항목이 포함됩니다.

- "[관계 만들기\(177페이지\)](#)"
- "[계층 관계 만들기\(177페이지\)](#)"
- "[기존 CI 연결\(178페이지\)](#)"
- "[보기 계층 구조 설정\(178페이지\)](#)"
- "[관계 속성\(179페이지\)](#)"
- "[관련 CI 보기\(179페이지\)](#)"

- "관계 삭제(179페이지)"
- "레이어 간 관계(179페이지)"

## 관계 만들기

CI 선택기 창이나 토폴로지 맵에서 CI 하나 또는 여러 개를 마우스 오른쪽 버튼으로 클릭하고 바로 가기 메뉴에서 **CI와 관계 설정**을 선택하여 관계를 만들 수 있습니다. 토폴로지 맵에서 도구 모음의

**관계 만들기**  버튼을 사용하여 보기에서 두 CI 사이에 선을 그려서 해당 CI 간의 관계를 정의할 수 있습니다. 이 작업 중 하나를 수행하면 관계 삽입 대화 상자가 열립니다. 자세한 내용은 "[관계 삽입 대화 상자\(201페이지\)](#)"를 참조하십시오.

CMDB의 CI와 다른 CI 간에 관계를 필요한 수만큼 만들 수 있습니다. 각각의 새 관계는 CMDB에서 고유한 엔터티로 존재하며, "[구성 항목 속성 대화 상자\(195페이지\)](#)"에 설명된 대로 IT 유니버스 관리자에서 편집할 수 있는 고유 속성을 포함합니다. 각 관계가 서로 다른 관계 유형을 기반으로 하는 경우에는 동일한 두 CI 간에 여러 관계를 만들 수도 있습니다. 다음 예에서 host7에는 switch3과의 **백본 및 토크** 관계가 모두 존재합니다.

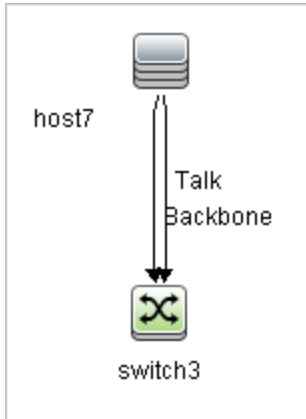

**참고:** Running Software CI가 Containment 관계를 통해 다른 CI와 연결되어 있는 경우에는 Running Software CI에서 다른 Containment 관계를 만들 수 없습니다.

## 계층 관계 만들기

IT 유니버스 관리자에서 한 CI를 다른 CI에 연결하면 두 CI 간에 계층 관계(상위-하위)가 만들어지며, 한 CI가 다른 CI의 영향을 받게 됩니다.

이러한 방식으로 정의된 특정 관계의 경우 관계 유형은 **사용**(모니터링되지 않는 두 CI 간의 관계인 경우) 또는 **다음에 의해 모니터링됨**(관계의 하위 CI가 모니터 유형 CI인 경우)으로 제한됩니다. 그러나 특정 CI 유형 간에는 다른 관계 유형이 사용됩니다. 예를 들어 두 노드 CI 간에 관계를 정의하는 경우에는 여러 관계 유형 중에서 선택할 수 있습니다.

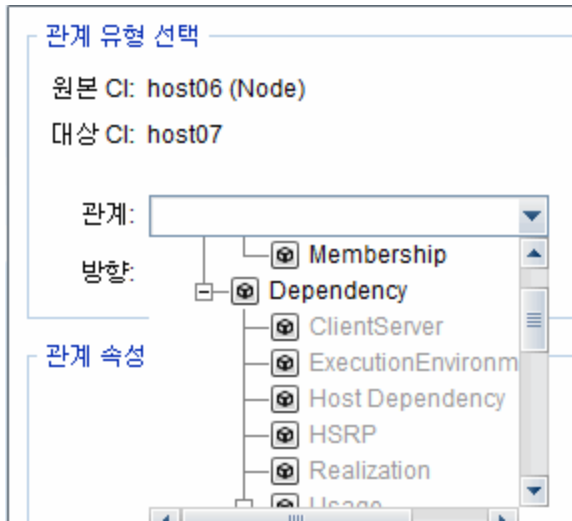

**참고:** 하위 CI를 상위 CI에 연결할 때는 CMDB에서 해당 관계가 만들어집니다. 따라서 하위 CI는 관계가 존재하는 모든 보기에서 상위 CI에 영향을 주며, 하위 CI 및 관계가 TQL 쿼리와 일치하는 모든 보기에 표시됩니다.

## 기존 CI 연결

관계 삽입 대화 상자를 사용하여 기존 CI를 연결할 수 있습니다. 이 대화 상자에서는 두 가지 모드를 사용할 수 있습니다.

- 연결할 CI 선택
- 원래 CI와 연결할 CI 간의 관계 정의

연결할 CI를 선택할 때는 보기에서 원래 CI에 연결할 다중 CI를 선택할 수 있습니다. 그러나 한 번의 작업으로 연결할 모든 CI의 관계 유형은 동일해야 합니다. 예를 들어 **사용** 관계를 사용하는 CI를 **다음에 의해 모니터링됨** 관계를 사용하는 CI와 같은 작업에서 연결할 수는 없습니다.

## 보기 계층 구조 설정

보기의 쿼리 노드 및 관계 정의를 설정한 후에는 보기에 대해 계층 구조를 설정할 수 있습니다. 이렇게 하면 선택한 CI를 각각 다른 수준에서 표시하여 보기에서 CI의 구성 구조를 정의할 수 있습니다. 계층 구조가 정의되어 있지 않은 경우 토폴로지 맵 또는 테이블에는 쿼리 결과에 포함된 모든 CI가 기본적으로 한 수준에 표시됩니다. 예를 들어 쿼리 결과에 노드 및 IP 서버넷이 포함된 경우에는 두 CI 유형이 모두 토폴로지 맵이나 테이블에서 같은 수준에 표시됩니다.

**참고:** 토폴로지 맵의 단일 레이어에 표시할 수 있는 CI는 최대 900개입니다. 보기에 CI가 900개를 초과하는 레이어가 포함된 경우에는 계층 구조를 변경할 때까지 해당 보기가 토폴로지 맵에 표시되지 않습니다. 그러나 텍스트 모드에서는 CI가 900개를 초과하는 레이어를 테이블에 표시할 수 있습니다.

계층 구조 설정에 대한 자세한 내용은 "[보기 계층 구조 설정\(229페이지\)](#)"을 참조하십시오.

## 관계 속성

CI와 마찬가지로 관계에는 속성이 있습니다. 관계를 마우스 오른쪽 버튼으로 클릭하고 **속성**을 선택하거나 고급 창에서 속성 탭을 클릭하면 IT 유니버스 관리자에서 구성 항목 속성 대화 상자에 액세스하여 관계 속성을 볼 수 있습니다. CI 편집에 필요한 권한이 있는 경우에는 관계 속성을 편집할 수도 있습니다. 관계 속성에 대한 자세한 내용은 "[구성 항목 속성 대화 상자\(195페이지\)](#)"를 참조하십시오.

**참고:** Node Element 유형의 CI 또는 하위 CI 유형에 연결된 **composition** 유형의 관계의 경우 관계 속성이 저장되지 않습니다. 이러한 관계가 포함된 TQL 쿼리를 실행하면 속성을 편집한 경우에도 관계 속성의 기본값이 사용됩니다.

## 관련 CI 보기

선택한 CI와 관련된 모든 CI를 토폴로지 맵에서 볼 수 있습니다. 보기에서 CI를 선택하고 **관련 CI** 탭을 선택합니다. 관련 CI 가져오기 창에서 표시 범위를 선택할 수 있습니다. **보기**를 선택하면 토폴로지 맵에는 보기 계층 구조에서의 위치에 관계없이 보기에서 선택한 CI 및 그에 관련된 CI만 표시됩니다. **CMDB**를 선택하는 경우에는 CMDB에서 선택한 CI 및 그에 관련된 모든 CI가 표시됩니다. 관련 CI 가져오기 창에서 결과를 CI 유형별로 필터링하고 CI에 관정을 적용할 수도 있습니다. 자세한 내용은 "[관련 CI 가져오기 창\(214페이지\)](#)"을 참조하십시오.

CMDB에서 관련 CI 가져오기 대화 상자를 사용하여 관련 CI를 표시할 수도 있습니다. 자세한 내용은 "[CMDB에서 관련 CI 가져오기 대화 상자\(200페이지\)](#)"를 참조하십시오.

## 관계 삭제

토폴로지 맵에는 현재 보기의 일부분인 CI의 관계만 표시됩니다. 그러나 같은 관계가 다른 보기의 일부분일 수도 있습니다. IT 유니버스 관리자에서 삭제한 관계는 CMDB 및 모든 보기에서 삭제됩니다.

관계를 삭제해도 관계의 다른 쪽 끝에 있는 CI는 보기 패턴과 일치하는 경우 보기에 남아 있을 수 있습니다. 그러나 삭제된 관계가 Composition 링크인 경우에는 대상 CI도 관계와 함께 삭제됩니다.

관점 기반 보기에서 보기의 CI를 CMDB에서는 삭제하지 않고 보기에서 완전히 제거하려면, 모델링 스튜디오의 관점 기반 보기 편집기에서 보기의 CI를 숨기면 됩니다.

DFM 프로세스에서 만들어진 관계를 삭제하면 다음에 DFM을 실행할 때 관계가 복원되며(관계가 계속 유효한 상태인 경우) 모든 관련 패턴 보기에 다시 표시됩니다.

보기에서 하위 트리 또는 다중 CI와 관계를 삭제하려면 몇 분 정도 걸릴 수 있습니다.

## 레이어 간 관계

특정 상황에서는 IT 유니버스 관리자에 표시되는 보기 레이어의 CI 간 관계가 해당 레이어에 있는 CI 간의 실제 관계를 반영하는 것이 아니라, 보기의 세부 레이어에 있는 CI 간의 관계를 반영합니다. 이러한 관계를 **레이어 간 관계**라고 합니다.

예를 들어 다음 보기에서 두 노드 CI는 종속 관계를 통해 서로 관련됩니다. 또한 각 CI는 membership 관계를 통해 IP 서브넷에 관련되며, 노드가 IP 서브넷 아래의 레이어에 있도록 보기 계층 구조가 정의됩니다.

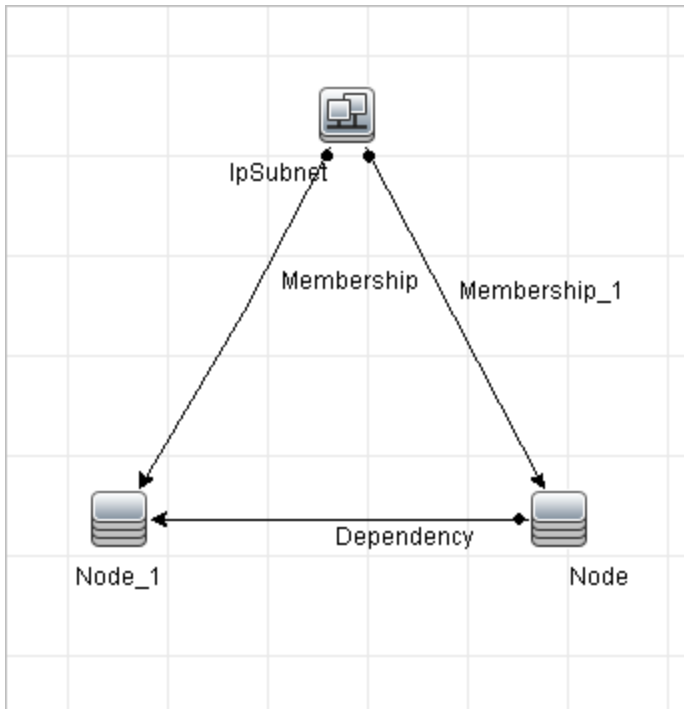

IT 유니버스 관리자에서 보기를 사용할 때는, 실제 관계가 보기의 하위 레이어에 있는 CI 간에만 존재하더라도 서로 다른 IP 서브넷 아래에 있는 노드 CI 간의 관계가 상위 IP 서브넷 간의 관계로 보기의 상위 레이어에 표시됩니다. 관계를 두 번 클릭하여 IP 서브넷 간의 전체 경로를 표시할 수 있습니다.

또 다른 형식의 레이어 간 관계는 레이어에서 유형이 같은 둘 이상의 상위 CI 아래에 동일한 CI가 표시될 때 발생합니다. 이러한 경우 계층 구조 정의로 인해 보기 표시에서 하위 CI 및 해당 관계가 중복됩니다. 이러한 하위 CI의 관계로 인해 상위 CI 간에 레이어 간 관계가 발생합니다. 이러한 유형의 레이어 간 관계를 **중복 메타 링크**라고 합니다.

예를 들어 다음 보기의 계층 구조에서는 두 개의 IP 서브넷 CI 아래에 단일 노드 CI가 표시됩니다. 따라서 노드와 해당 하위 CI가 보기에서 각 IP 서브넷 아래에 한 번씩, 총 두 번 표시됩니다. 실질적으로 각 노드는 다른 IP 서브넷 아래 노드의 하위 CI에 연결되며, 이를 통해 두 개의 IP 서브넷 간에 레이어 간 관계가 생성됩니다.



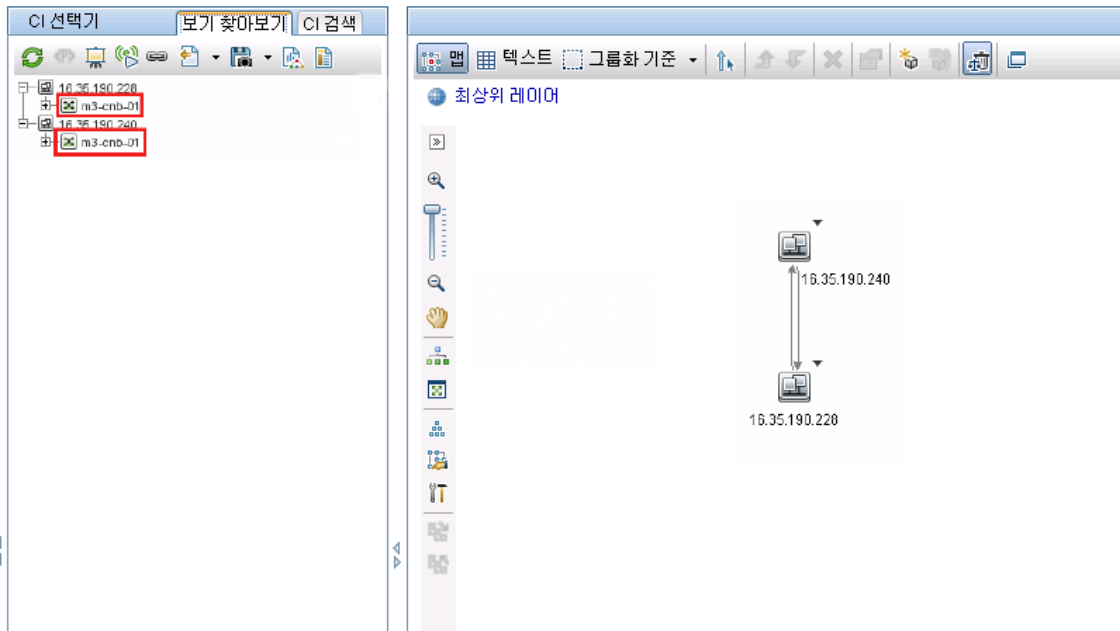

레이어 간 관계 및 중복 메타 링크는 토폴로지 맵에서 회색으로 표시됩니다. 다음 옵션은 레이어 간 관계(모델링 스튜디오의 보기 정의 속성 대화 상자에 정의됨)를 보는 데 사용할 수 있습니다.

- **없음.** 모든 레이어 간 관계를 숨깁니다.
- **레이어 간.** 첫 번째 유형의 레이어 간 관계는 표시하지만 중복 메타 링크는 표시하지 않습니다.
- **전체.** 중복 메타 링크를 비롯한 모든 레이어 간 관계를 표시합니다.

레이어 간 관계의 도구 설명에는 이 관계가 나타내는 내부 관계가 표시됩니다. 내부 관계가 하나만 있는 경우 관계 레이블에 해당 관계 유형이 표시됩니다. 내부 관계가 여러 개 있는 경우 레이블은 **레이어 간**이 되며 도구 설명에 모든 내부 관계 목록이 표시됩니다. 내부 관계가 11개 이상 있는 경우 처음 열 개만 표시되며 내부 관계가 더 있다는 내용의 노트가 표시됩니다.

## CI 및 관계를 만드는 방법

이 작업에서는 CMDB에서 관련/비관련 CI를 만드는 방법과 CI 간의 관계를 만드는 방법을 설명합니다.

이 작업에는 다음 단계가 포함됩니다.

- ["새 비관련 CI 정의\(181페이지\)"](#)
- ["새 관련 CI 정의\(182페이지\)"](#)
- ["기존 CI 연결\(182페이지\)"](#)

### 새 비관련 CI 정의

도구 모음에서 새 CI  버튼을 클릭합니다. 그런 다음 새 CI 대화 상자의 트리에서 CI 유형을 선택하고 새 CI에 대해 속성을 정의합니다. 자세한 내용은 ["새 CI/새 관련 CI 대화 상자\(216페이지\)"](#)를

참조하십시오.

## 새 관련 CI 정의

도구 모음에서 **새 관련 CI**  버튼을 클릭합니다. 그런 다음 **새 관련 CI** 대화 상자의 트리에서 CI 유형을 선택하고 새 CI에 대해 속성을 정의합니다. 대화 상자의 관계 페이지에서 관계 유형을 선택하고 해당 속성을 정의합니다. 자세한 내용은 "[새 CI/새 관련 CI 대화 상자\(216페이지\)](#)"를 참조하십시오.

## 기존 CI 연결

보기에서 새 CI를 선택하고 마우스 오른쪽 버튼으로 클릭한 후에 **CI와 관계 설정**을 선택합니다. 그리고 관계 삽입 대화 상자에서 대상 CI를 선택합니다. 대화 상자의 관계 페이지에서 관계 유형을 선택하고 해당 속성을 정의합니다. 자세한 내용은 "[관계 삽입 대화 상자\(201페이지\)](#)"를 참조하십시오.

# 관련 CI를 보는 방법

다음 단계에서는 IT 유니버스 관리자에서 관련 CI를 보기 위한 옵션을 설명합니다.

- "[관련 CI 표시\(182페이지\)](#)"
- "[표시 범위 선택\(182페이지\)](#)"
- "[관련 CI 필터링\(182페이지\)](#)"
- "[CI에 관점 적용\(182페이지\)](#)"

## 관련 CI 표시

IT 유니버스 관리자의 토폴로지 맵 또는 CI 선택기에서 CI를 선택하고 **관련 CI** 탭을 선택합니다. **관련 CI 검색 사용**  버튼을 클릭합니다. 선택한 CI가 관련된 CI와 함께 표시됩니다. CI 선택기에서 다른 CI를 하나 또는 여러 개 선택하면 표시가 그에 따라 변경됩니다.

**참고:** 맵 모드 또는 텍스트 모드에서 관련 CI 콘텐츠를 표시할 수 있습니다.

관련 CI 가져오기 사용자 인터페이스에 대한 자세한 내용은 "[관련 CI 가져오기 창\(214페이지\)](#)"을 참조하십시오.

## 표시 범위 선택

관련 CI 가져오기 창에서 관련 CI 표시 범위를 선택합니다. **관련 CI 표시** 버튼을 클릭합니다. 그러면 선택한 항목에 따라 표시가 변경됩니다.

## 관련 CI 필터링

CI 유형별 관련 CI 필터링 섹션에서 관련 CI 표시에 나타낼 CI 유형을 선택하고 **관련 CI 필터링** 버튼을 클릭합니다. 그러면 필터링된 결과가 탭에 표시됩니다. 위에서 선택한 범위가 계속 적용되며, 필터 선택 항목에 따라 표시되는 항목이 줄어듭니다.

## CI에 관점 적용

CI에 관점 적용 섹션에서 선택한 CI에 적용할 관점을 선택합니다. **관점 적용** 버튼을 클릭합니다. 그러면 결과가 탭에 표시됩니다.

**참고:** 이 기능은 CMDB를 범위로 선택하는 경우에만 사용할 수 있습니다.

## 응용 프로그램 디스커버리의 상태를 확인하는 방법(보기 다시 디스커버리)

응용 프로그램 소유자 또는 관리자는 응용 프로그램에 대한 모든 문제를 알고 있어야 합니다. 예를 들어 디스커버리가 제대로 작동하며, 해당 현재 구성으로 응용 프로그램 데이터베이스에 연결할 수 있는지 알아야 합니다. 이 섹션에서는 응용 프로그램 디스커버리의 현재 상태를 확인할 수 있는 다시 디스커버리 절차를 실행하는 방법을 설명합니다.

### 참고:

- 설정 및 구성은 UCMDB 관리자가 수행합니다. 자세한 내용은 "[선행 조건\(183페이지\)](#)"을 참조하십시오.
- 다시 디스커버리는 응용 프로그램 소유자/관리자가 수행합니다. 자세한 내용은 "[보기 액세스\(184페이지\)](#)"를 참조하십시오.
- DFM(데이터 흐름 관리)에 대한 지식이 전혀 없어도 이 절차를 실행할 수 있습니다.
- 기본적으로 10,000개 미만의 CI를 포함하는 보기에 대해 다시 디스커버리 절차를 실행할 수 있습니다. 이 수를 변경하는 방법에 대한 자세한 내용은 "[중요 정보\(224페이지\)](#)"를 참조하십시오.

이 작업에는 다음 단계가 포함됩니다.

- "[선행 조건\(183페이지\)](#)"
- "[보기 액세스\(184페이지\)](#)"
- "[보기에서 결과 보기\(184페이지\)](#)"
- "[다시 디스커버리 예약\(184페이지\)](#)"

### 1. 선행 조건

**참고:** 이 단계는 UCMDB 관리자가 수행합니다.

- a. DFM에서 응용 프로그램을 디스커버리해야 하는 작업이 포함된 모듈을 만듭니다. 자세한 내용은 *HP Universal CMDB 데이터 흐름 관리 안내서*에서 모듈/작업 기반 디스커버리를 실행하는 방법을 참조하십시오.
- b. 모듈 및 모든 작업을 활성화합니다. 작업은 활성화된 상태로 유지되어야 합니다.
- c. 모듈이 오류 없이 실행되었는지 확인합니다. 자세한 내용은 *HP Universal CMDB 데이터 흐*

를 *관리 안내서*에서 오류 메시지 개요 및 디스커버리 모듈/작업 - 세부 정보 탭을 참조하십시오.

- d. 응용 프로그램의 오류를 해결하고 다음 실행 시에는 DFM에서 오류가 발생하지 않는지 확인합니다.

**주의:** DFM에서 오류가 보고되는 경우 응용 프로그램 소유자는 보기를 다시 디스커버리할 수 없습니다. 따라서 오류 미발생 기준을 설정해야 합니다.

- e. 모델링 스튜디오에서 다시 디스커버리할 응용 프로그램 CI를 하나 이상 포함하는 보기를 정의합니다. 이러한 CI는 응용 프로그램을 디스커버리하는 작업을 활성화할 때 만들어지는 CI입니다. 자세한 내용은 "[패턴 보기를 만드는 방법\(241 페이지\)](#)"을 참조하십시오.
- f. 응용 프로그램 소유자에게 보기 이름을 알려 줍니다.

## 2. 보기 액세스

**참고:** 이 단계는 응용 프로그램 소유자/관리자가 수행합니다.

IT 유니버스 관리자에서 다시 디스커버리할 응용 프로그램 CI를 포함하는 보기에 액세스합니다. 자세한 내용은 "[검색 모드에서 CI를 검색하는 방법\(123페이지\)](#)"을 참조하십시오.

## 3. 보기에서 결과 보기

- a. **전체 응용 프로그램 확인.** CI 선택기 도구 모음에서 **디스커버리 및 변경 요약 보기**  버튼을 클릭합니다. 그러면 **디스커버리 상태 및 보기 변경 표시** 대화 상자가 표시됩니다. 이 대화 상자에는 DFM에서 작업에 대해 디스커버리를 마지막으로 실행했을 때 보기에서 CI를 디스커버리한 작업 및 트리거 CI에 대한 정보가 표시됩니다. 자세한 내용은 "[디스커버리 상태 및 변경 표시 대화 상자\(224페이지\)](#)"를 참조하십시오.

디스커버리를 실행하려면 **디스커버리 다시 실행** 버튼을 클릭합니다. 작업 및 트리거 CI에 대한 정보를 보려면 링크를 사용하여 드릴다운합니다. 자세한 내용은 *HP Universal CMDB 개발자 참조 안내서*에서 "오류 메시지 개요"를 참조하십시오.

- b. **응용 프로그램의 특정 구성 요소 확인.** 토폴로지 맵 창에서 구성 요소의 CI를 선택하고 고급 창에 디스커버리 탭을 표시합니다. 자세한 내용은 "[디스커버리 상태 및 변경 표시 대화 상자\(224페이지\)](#)"를 참조하십시오.

여러 CI를 다시 디스커버리하려면 **Ctrl** 키를 누르고 CI를 선택한 후에 디스커버리 탭을 표시합니다.

디스커버리를 실행하려면 **디스커버리 다시 실행** 버튼을 클릭합니다.

## 4. 다시 디스커버리 예약

다시 디스커버리 절차를 실행할 빈도를 예약할 수 있습니다. 작업 정의 창에서 **보기에 대해 디스커버리 다시 실행** 수행을 선택합니다. 자세한 내용은 작업 정의 대화 상자를 참조하십시오.

## 영향 분석 결과를 검색하는 방법 - 시나리오

영향 분석 관리자에서는 특정 인프라 변경 내용이 시스템에 주는 영향을 시뮬레이션할 수 있도록 하는 영향 규칙을 만들 수 있습니다. 영향 규칙의 결과는 IT 유니버스 관리자에 표시됩니다. 이 작업의 영향 분석 결과를 통해 CPU 작업의 변경 내용이 연결된 노드에 영향을 주는 방식을 파악할 수 있습니다.

이 작업에는 다음 단계가 포함됩니다.

- ["영향 분석 TQL 쿼리 정의 \(185페이지\)"](#)
- ["영향 규칙 정의\(185페이지\)"](#)
- ["모델링 스튜디오에서 보기 만들기\(187페이지\)"](#)
- ["영향 분석 결과 가져오기\(187페이지\)"](#)

### 1. 영향 분석 TQL 쿼리 정의

영향 분석 TQL 쿼리를 정의하려면 영향 규칙을 만든 후에 쿼리를 정의하는 TQL 쿼리 노드 및 관계를 추가해야 합니다.

영향 분석 TQL 쿼리를 만들려면 [관리자 > 모델링 > 영향 분석 관리자](#)를 선택합니다. 쿼리에 쿼리 노드 및 관계를 추가하는 방법에 대한 자세한 내용은 ["TQL 쿼리에 쿼리 노드 및 관계를 추가하는 방법\(24페이지\)"](#)를 참조하십시오.

#### 영향 분석 TQL 쿼리의 예:

이 영향 분석 TQL 쿼리에서 CPU와 노드는 Composition 관계를 통해 연결됩니다.

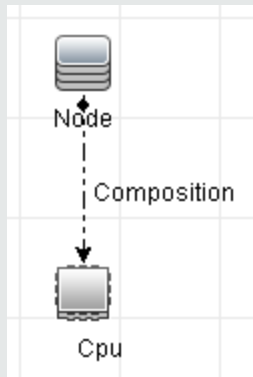

### 2. 영향 규칙 정의

영향 규칙을 정의할 때는 쿼리 노드 간의 필수 인과 관계를 지정해야 합니다. 한 쿼리 노드를 트리거(시스템에 적용하려는 변경 내용을 나타내는 쿼리 노드)로 정의하고, 다른 쿼리 노드를 영향 받는 노드로 정의합니다.

트리거로 정의할 쿼리 노드를 마우스 오른쪽 버튼으로 클릭하고 **영향 받는 대상 정의**를 선택하여 영향 받는 쿼리 노드 대화 상자를 엽니다. 그리고 트리거 쿼리 노드가 영향을 주도할 쿼리 노드를 선택한 후에 **다음**을 클릭합니다. 그런 후에 **추가** 버튼을 클릭하여 영향 규칙 정의 대화 상자를 열고 영향 받는 쿼리 노드 정의를 위한 조건을 설정합니다. 영향 규칙을 정의하는 방법에 대한 자세한 내용은 "[영향 규칙 정의 대화 상자\(419페이지\)](#)"를 참조하십시오.

**참고:** 영향 규칙 정의의 **change** 상태 옵션은 더 이상 영향 분석에 사용되지 않습니다. 지원되는 상태는 **operation**뿐입니다.

#### 영향 규칙의 예:

영향 규칙 정의 대화 상자의 조건 영역에서 시스템의 시뮬레이션된 변경 내용이 트리거되는 조건을 정의합니다. 심각도 영역에서 영향 받는 쿼리 노드에 대한 영향의 심각도를 정의합니다.

이 예의 영향 규칙은 CPU 작업이 정상 상태가 아니면 노드가 영향을 받음을 설명합니다. 심각도가 트리거 심각도의 100%로 설정되어 있으므로 노드의 심각도는 영향 분석 실행 시에 결정되는 CPU의 심각도와 같습니다.

영향 규칙 정의

설명:

조건

상태: operation

연산자: !=

값 비교: Normal

범위

임의

모두

범위  % -  %

고정된 심각도: Critical

트리거 심각도에 대한 상대적인 심각도(%):

확인 취소

결과 TQL 쿼리에서 트리거 쿼리 노드로 정의된 쿼리 노드 옆에는 위쪽 화살표가 표시되고, 영향 받는 쿼리 노드로 정의된 쿼리 노드 옆에는 아래쪽 화살표가 표시됩니다.

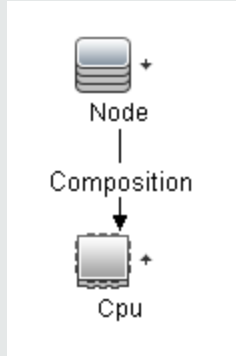

### 3. 모델링 스튜디오에서 보기 만들기

모델링 스튜디오로 이동하여 정의된 영향 규칙의 TQL 쿼리와 일치하는 보기를 만듭니다. 자세한 내용은 "[패턴 보기 편집기\(284페이지\)](#)"를 참조하십시오.

### 4. 영향 분석 결과 가져오기

관리자 > 모델링 > IT 유니버스 관리자를 선택하고 CI 선택기에서 필수 보기를 선택합니다. 영향 분석 결과를 가져오려면 토폴로지 맵에서 트리거인 CI 인스턴스에 대해 영향 규칙을 실행합니다. 트리거 CI를 마우스 오른쪽 버튼으로 클릭하고 **영향 분석 실행**을 선택하여 영향 분석 실행 대화 상자를 엽니다. 대화 상자에서 실행할 영향 규칙을 선택합니다. 지정된 번들에 있는 영향 규칙만 선택하려면 선택한 영향 규칙의 속성 옵션을 사용하여 필수 번들에 영향 규칙을 추가하십시오. 자세한 내용은 "[영향 규칙 그룹 페이지\(423페이지\)](#)"를 참조하십시오.

영향 규칙을 실행하는 방법에 대한 자세한 내용은 "[영향 분석 실행 대화 상자\(221페이지\)](#)"를 참조하십시오.

#### 영향 분석 결과 가져오기의 예:

Composition 관계로 연결된 노드 및 CPU를 포함하는 영향 분석 TQL 쿼리가 만들어집니다. CPU 쿼리 노드는 트리거 쿼리 노드로 정의되고, 노드 유형의 쿼리 노드는 영향 받는 쿼리 노드로 정의됩니다.

쿼리에 대해 다음의 영향 규칙이 정의됩니다.

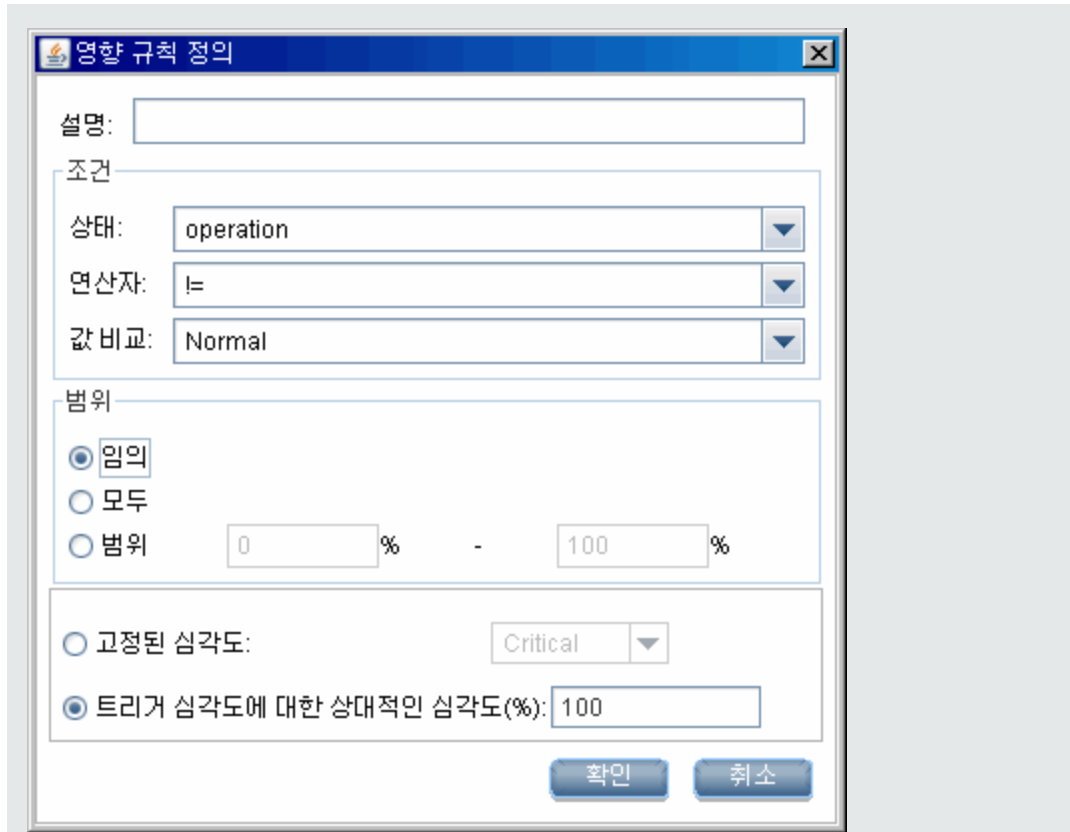

보기에서 CPU CI를 마우스 오른쪽 버튼으로 클릭하고 **영향 분석 실행**을 선택하여 영향 분석 실행 대화 상자를 엽니다. 트리거 심각도를 **Normal** 외의 값으로 설정합니다.

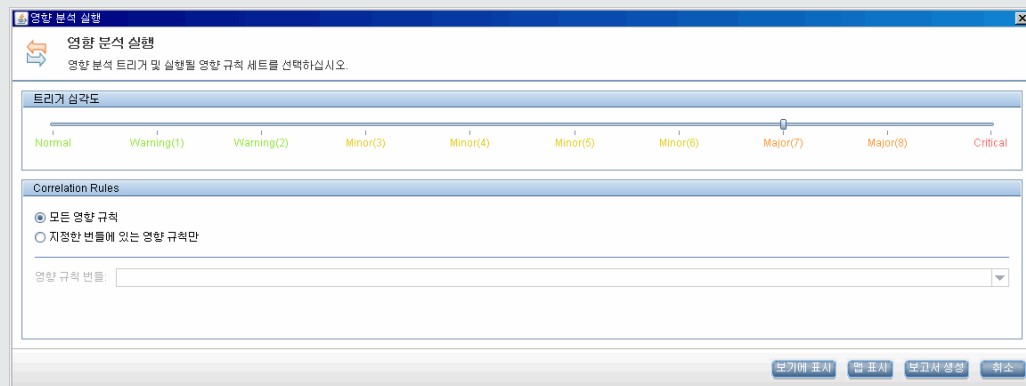

결과를 보려면 다음 중 하나를 클릭합니다.

- 보기에 표시.** 보기의 모든 CI에 상태를 할당합니다. CPU CI(심각도가 변경된 CI)에 연결된 노드 CI만 영향을 받습니다. 영향 분석 실행 대화 상자의 배율에서 트리거 심각도가 **Major (7)**(주황색이 할당됨)로 설정되었으므로, 트리거 CI 및 영향 받는 CI가 주황색으로 바뀝니다.



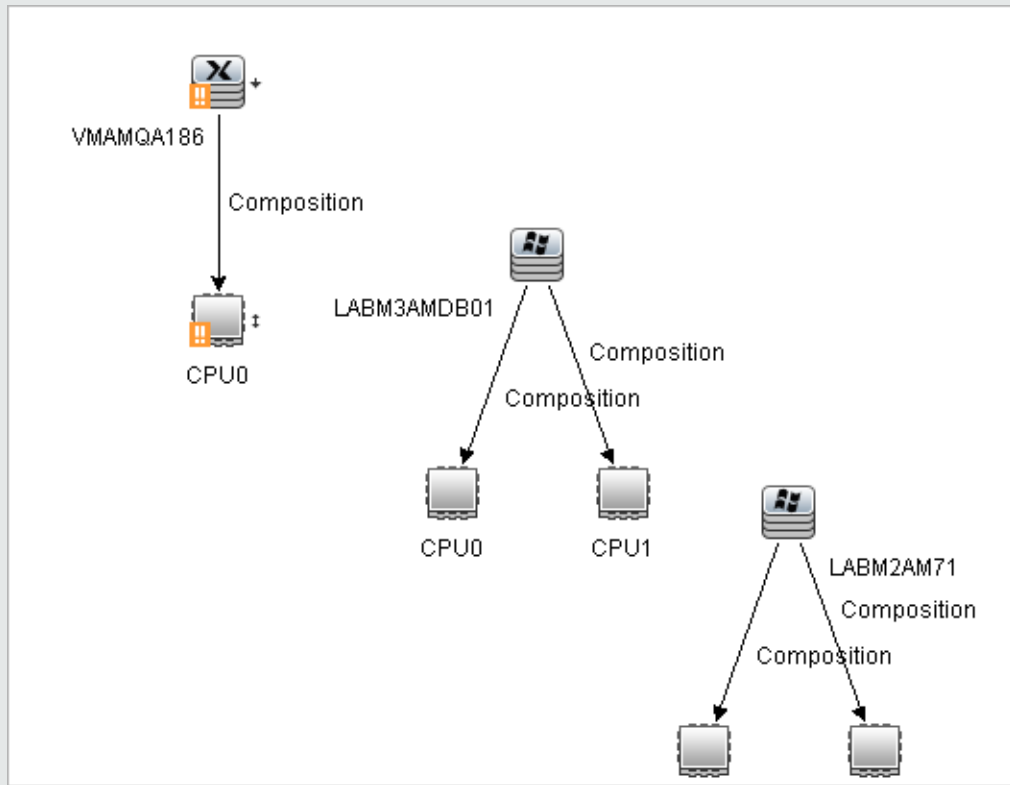

- **맵 표시.** 트리거 CPU CI 및 이 CI가 영향을 준 노드 CI만 포함하는 맵이 별도의 창에 표시됩니다. 두 CI를 연결하는 관계는 영향 분석 관리자에 정의된 영향 규칙의 이름을 포함합니다.

**참고:** 원하는 경우 맵을 포함할 수 있도록 하는 URL을 만들 수 있습니다. 자세한 내용은 "[직접 링크 매개 변수 - 영향 맵 페이지\(107페이지\)](#)"를 참조하십시오.

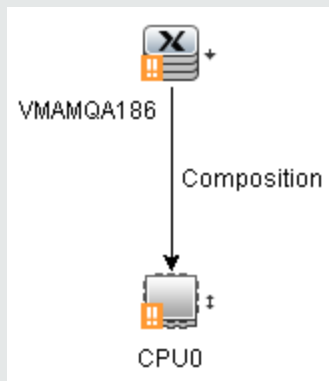

- **보고서 생성.** 시뮬레이션된 변경 내용의 결과로 시스템에서 영향을 받는 CI 목록을 표시하는 영향 분석 보고서를 생성합니다. 자세한 내용은 "[영향 분석 실행 대화 상자\(221페이지\)](#)"를 참조하십시오.

[이 지](#))를 참조하십시오.

## 보기의 스냅샷 만들기

IT 유니버스 관리자에서 보기의 스냅샷을 만들고 저장한 다음, 스냅샷 비교 보고서를 사용하여 서로 다른 시간에 만든 동일한 보기의 스냅샷을 비교할 수 있습니다. 보기의 스냅샷을 만드는 방법에 대한 자세한 내용은 "[스냅샷 저장 대화 상자\(223페이지\)](#)"를 참조하십시오. 비교되는 보기에서 실제 차이를 보는 방법에 대한 자세한 내용은 "[스냅샷 비교 보고서\(347페이지\)](#)"를 참조하십시오.

## 토폴로지 맵을 인쇄하고 파일에 저장하는 방법

토폴로지 맵의 콘텐츠를 인쇄하여 파일에 저장할 수 있습니다. 인쇄하기 전에 인쇄 설정을 정의하고 요구 사항에 따라 토폴로지 맵의 콘텐츠를 정렬하는 것이 좋습니다. 인쇄 설정을 정의하는 방법에 대한 자세한 내용은 "[인쇄 설정 대화 상자\(157페이지\)](#)"를 참조하십시오. 인쇄 전에 토폴로지 맵의 콘텐츠를 미리 보는 방법에 대한 자세한 내용은 "[인쇄 미리 보기 대화 상자\(157페이지\)](#)"를 참조하십시오. 토폴로지 맵의 콘텐츠를 인쇄하는 방법에 대한 자세한 내용은 "[인쇄 대화 상자\(156페이지\)](#)"를 참조하십시오. 토폴로지 맵을 파일에 저장하는 방법에 대한 자세한 내용은 "[이미지로 맵 내보내기 대화 상자\(139페이지\)](#)"를 참조하십시오.

## IT 유니버스 관리자 사용자 인터페이스

이 섹션의 내용:

모델에 CI 추가 대화 상자 .....	191
보기에 CI 추가 대화 상자 .....	191
변경 Timeframe 대화 상자 .....	192
CI 기록 내역/관계 기록 내역 대화 상자 .....	193
구성 항목 속성 대화 상자 .....	195
보조 보고서 생성 대화 상자 .....	200
CMDB에서 관련 CI 가져오기 대화 상자 .....	200
관계 삽입 대화 상자 .....	201
IT 유니버스 관리자 페이지 .....	204
새 CI/새 관련 CI 대화 상자 .....	216
최근 디스커버리 수행 대화 상자 .....	220
영향 분석 실행 대화 상자 .....	221
스냅샷 저장 대화 상자 .....	223
디스커버리 상태 및 변경 표시 대화 상자 .....	224
영향 표시 창 .....	225

## 모델에 CI 추가 대화 상자

이 대화 상자에서는 선택한 CI를 모델에 추가할 수 있습니다.

액세스 방법	관리자 > 모델링 > IT 유니버스 관리자를 선택합니다. CI 선택기에서 하나 또는 여러 개의 CI를 마우스 오른쪽 버튼으로 클릭하고 <b>모델에 CI 추가</b> 를 선택합니다.
중요 정보	이 기능은 인스턴스 기반 모델에만 사용됩니다. 패턴 기반 모델에는 선택한 CI를 추가할 수 없습니다.
참고 항목	<ul style="list-style-type: none"> <li>"<a href="#">IT 유니버스 관리자 개요(171 페이지)</a>"</li> <li>"<a href="#">IT 유니버스 관리자 사용자 인터페이스(190 페이지)</a>"</li> <li>"<a href="#">비즈니스 CI 모델(233 페이지)</a>"</li> </ul>

아래에서 사용자 인터페이스 요소에 대해 설명합니다.

UI 요소	설명
<모델 트리>	기존 모델을 선택하는 경우 트리에서 모델을 선택합니다.
새 CI 속성 정의	새 모델을 선택하는 경우 모델의 이름과 속성을 정의합니다.
기존 모델	선택한 CI를 기존 모델에 추가하려면 <b>기존 모델</b> 을 선택합니다.
새 모델	선택한 CI를 새 모델에 추가하려면 <b>새 모델</b> 을 선택합니다.
CI 유형 선택	새 모델을 선택하는 경우 모델의 CI 유형을 선택합니다.

## 보기에 CI 추가 대화 상자

이 대화 상자에서는 선택한 CI를 관점 기반 보기에 추가할 수 있습니다.



액세스 방법	관리자 > 모델링 > IT 유니버스 관리자를 선택합니다. CI 선택기에서 하나 또는 여러 개의 CI를 마우스 오른쪽 버튼으로 클릭하고 <b>보기에 CI 추가</b> 를 선택합니다.
참고 항목	<ul style="list-style-type: none"> <li>"<a href="#">IT 유니버스 관리자 개요(171 페이지)</a>"</li> <li>"<a href="#">IT 유니버스 관리자의 보기 사용(172 페이지)</a>"</li> <li>"<a href="#">IT 유니버스 관리자 사용자 인터페이스(190 페이지)</a>"</li> </ul>

아래에서 사용자 인터페이스 요소에 대해 설명합니다.



UI 요소	설명
<보기 트리>	기존 보기를 선택하는 경우 트리에서 보기를 선택합니다.
기존 보기	선택한 CI를 기존의 관점 기반 보기에 추가하려면 <b>기존 보기</b> 를 선택합니다.
새 보기	선택한 CI를 새 관점 기반 보기에 추가하려면 <b>새 보기</b> 를 선택합니다.
보기 이름	<b>새 보기</b> 를 선택하는 경우 보기 이름을 편집합니다.

## 변경 Timeframe 대화 상자

이 대화 상자에서는 토폴로지 맵의 변경 내용을 표시하고 표시할 변경 내용의 시간 프레임 설정할 수 있습니다.

액세스 방법	관리자 > 모델링 > IT 유니버스 관리자를 선택합니다. 주 도구 모음 또는 IT 유니버스 상태 표시줄에서 <b>변경 Timeframe 설정</b>  버튼을 클릭합니다.
중요 정보	변경 내용 표시기를 토폴로지 맵에 표시할 때는 IT 유니버스 상태 표시줄에 <b>변경 Timeframe이 활성화됨</b> 메시지가 표시됩니다.  표시기를 숨기려면 대화 상자를 열고 <b>변경된 내용 표시 안 함</b> 또는 IT 유니버스 상태 표시줄에서 <b>변경 Timeframe 다시 설정</b>  버튼을 선택합니다.
참고 항목	<ul style="list-style-type: none"> <li>"IT 유니버스 관리자 개요(171 페이지)"</li> <li>"IT 유니버스 관리자 사용자 인터페이스(190 페이지)"</li> </ul>

아래에서 사용자 인터페이스 요소에 대해 설명합니다.



UI 요소	설명
선택한 시간 프레임을 기준으로 변경 내용 표시	<p>선택한 기간 내에 추가되거나 변경된 각 CI 옆에 다음과 같이 표시기를 표시하려면 이 옵션을 선택합니다.</p> <ul style="list-style-type: none"> <li> 표시기(추가된 CI)</li> <li> 표시기(변경된 CI)</li> </ul> <p>드롭다운 목록에서 기간을 선택합니다. <b>사용자 지정</b>을 선택한 경우 줄임표  버튼을 클릭하여 <b>시작 날짜</b> 및 <b>종료 날짜</b> 필드를 선택합니다. 그러면 보기에서 선택한 기간 내의 CI 변경 내용이 맵에 표시됩니다.</p> <p>표시기가 표시되면 해당 표시기를 클릭하여 CI 기록 내역 대화 상자를 열 수 있습니다. 이 대화 상자에는 선택한 기간에 대한 CI의 기록 내역이 표시됩니다.</p>
변경된 내용 표시 안 함	변경 내용 표시기를 숨기려면 이 옵션을 선택합니다.

## CI 기록 내역/관계 기록 내역 대화 상자

이 대화 상자에는 변경이 수행된 CI 또는 관계 특성의 목록과 두 구성 파일 간의 차이가 표시됩니다.

<p><b>액세스 방법</b></p>	<p>IT 유니버스 관리자의 CI 선택기 또는 토폴로지 맵에서 선택한 CI 또는 관계를 마우스 오른쪽 버튼으로 클릭하고 <b>CI 기록 내역</b>을 선택합니다.</p> <p><b>참고:</b> CI 및 관계 기록 내역 데이터는 IT 유니버스 관리자의 고급 창에 있는 기록 내역 탭에서도 사용할 수 있습니다.</p>
<p><b>중요 정보</b></p>	<p>CI 유형 관리자에서 <b>기록 내역이 추적되지 않음</b> 한정자가 표시된 경우를 제외하고 모든 CI 및 관계 특성은 기록 내역에 포함됩니다. 자세한 내용은 "<a href="#">특성 추가/편집 대화 상자(434페이지)</a>"를 참조하십시오.</p> <p><b>참고:</b> 다중 테넌트 환경에서 CI 기록 내역 대화 상자에는 <b>CI 보기 권한</b>과 연결된 테넌트와 관련 있는 기록 내역 이벤트만 표시됩니다. 그러나 UCMDB 버전 10.01로 업그레이드하기 전에 발생한 <b>CI/관계 제거</b> 이벤트는 <b>CI 보기 권한</b>과 연결된 테넌트와 관계없이 표시됩니다.</p>
<p><b>참고 항목</b></p>	<ul style="list-style-type: none"> <li>• "<a href="#">IT 유니버스 관리자 개요(171페이지)</a>"</li> <li>• "<a href="#">IT 유니버스 관리자 사용자 인터페이스(190페이지)</a>"</li> </ul>

아래에서 사용자 인터페이스 요소에 대해 설명합니다.

UI 요소	설명
	<p><b>새로 고침.</b> 테이블의 데이터를 새로 고칩니다.</p>
	<p><b>차이 표시.</b> 구성 파일의 콘텐츠에 대해 두 기록 내역 항목 간의 차이를 볼 수 있습니다. 다음과 같은 상황에서 사용할 수 있습니다.</p> <ul style="list-style-type: none"> <li>• 구성 문서 유형의 CI에 대해 <b>문서 콘텐츠</b> 특성의 두 기록 내역 항목을 서로 비교하기 위해 선택하려는 경우</li> <li>• 구성 문서 유형의 CI에 대해 <b>문서 콘텐츠</b> 특성의 한 기록 내역 항목을 해당 CI의 현재 콘텐츠와 비교하기 위해 선택하려는 경우</li> </ul> <p>Visualdiff 보고서를 열려면 <b>차이 표시</b> 버튼을 클릭합니다. 이 보고서에는 두 항목을 비교한 내용이 표시되어 있습니다. 두 번째 항목에 추가된 텍스트는 노란색으로 강조 표시됩니다. 첫 번째 항목에서 제거된 텍스트는 빨간색으로 강조 표시됩니다. 항목 간의 차이는 녹색으로 강조 표시됩니다.</p>

UI 요소	설명
	<p><b>파일로 데이터 내보내기.</b> 기록 내역 데이터를 내보낼 수 있습니다. 다음 옵션 중에서 내보내기 형식을 선택합니다.</p> <ul style="list-style-type: none"> <li>• <b>XLS.</b> 테이블 데이터 형식이 스프레드시트에 표시할 수 있는 .xls(Excel) 파일로 지정됩니다.</li> <li>• <b>PDF.</b> 테이블 데이터를 PDF 형식으로 내보냅니다.</li> </ul> <p><b>참고:</b> PDF로 내보낼 때 보고서가 읽기 쉽게 표시되도록 적절한 열 수를 선택합니다.</p> <ul style="list-style-type: none"> <li>• <b>RTF.</b> 테이블 데이터를 서식 있는 텍스트 형식으로 내보냅니다.</li> <li>• <b>CSV.</b> 테이블 데이터 형식이 스프레드시트에 표시할 수 있는 쉼표로 구분된 값(CSV) 텍스트 파일로 지정됩니다.</li> </ul> <p><b>참고:</b> CSV 형식으로 지정된 테이블 데이터를 제대로 표시하려면 쉼표(,)를 목록 구분 기호로 정의해야 합니다. Windows에서 목록 구분 기호 값을 확인하거나 수정하려면 제어판에서 국가별 옵션을 열고 숫자 탭에서 목록 구분 기호 값으로 쉼표가 정의되어 있는지 확인합니다. Linux에서는 CSV 파일이 열리는 응용 프로그램에서 목록 구분 기호를 지정할 수 있습니다.</p> <ul style="list-style-type: none"> <li>• <b>XML.</b> 테이블 데이터 형식이 텍스트 또는 XML 편집기에서 열 수 있는 XML 파일로 지정됩니다.</li> </ul> <p><b>팁:</b> 보고서에서 HTML 코드를 추출하려면 다음을 수행합니다.</p> <ul style="list-style-type: none"> <li>• HTML 편집기에서 파일을 엽니다.</li> <li>• 관련 테이블을 대상 파일에 복사합니다.</li> </ul>
<b>특성</b>	특성의 이름입니다.
<b>변경 날짜</b>	마지막 변경을 수행한 날짜입니다.
<b>필터링 기준</b>	<p>다음 필터 중 하나 이상으로 데이터를 필터링합니다.</p> <ul style="list-style-type: none"> <li>• <b>시간 범위.</b> 이 기록 내역이 표시되는 기간을 선택합니다.</li> <li>• <b>변경 유형.</b> 테이블에 표시되는 변경 내용의 유형을 선택합니다.</li> <li>• <b>특성.</b> 테이블에 표시되는 특성 유형을 선택합니다.</li> </ul>





UI 요소	설명
수정한 사람	변경의 원인을 나타냅니다. 예를 들어 이 필드에는 사용자 또는 DFM 작업의 이름이 포함될 수 있습니다.
새 값	특성의 새 값입니다.
이전 값	특성의 이전 값입니다.

## 구성 항목 속성 대화 상자

이 대화 상자에서는 기존 CI 또는 관계의 기본 정보를 보고 편집할 수 있습니다.

액세스 방법	<p>관리자 &gt; 모델링 &gt; IT 유니버스 관리자를 선택한 후 다음 중 하나를 사용합니다.</p> <ul style="list-style-type: none"> <li>토폴로지 맵에서 CI 또는 관계를 선택하거나 CI 선택기에서 CI를 선택합니다. 고급 창에서 <b>속성</b> 탭을 선택하고 <b>편집</b>을 클릭합니다.</li> <li>토폴로지 맵에서 CI 또는 관계를 선택하거나 CI 선택기에서 CI를 선택한 다음 <b>CI 속성 표시</b>  버튼을 클릭합니다.</li> <li>토폴로지 맵에서 CI 또는 관계를 마우스 오른쪽 버튼으로 클릭하거나 CI 선택기에서 CI를 마우스 오른쪽 버튼으로 클릭한 다음 <b>속성</b>을 선택합니다.</li> </ul>
중요 정보	<p>구성 항목 속성 대화 상자에는 두 가지 유형의 속성이 포함되어 있습니다.</p> <ul style="list-style-type: none"> <li>CI 또는 관계에 대한 일반 정보를 포함하는 일반 속성. 이러한 속성은 모든 CIT에 공통적으로 적용되며, 아래에 설명되어 있습니다.</li> <li>해당 CI와 관련된 속성을 포함하는 CIT 관련 속성. 이러한 속성은 CI 또는 관계의 유형에 따라 달라지며, 설명되어 있지 않습니다.</li> </ul> <p>속성을 범주별로 정렬하면 CIT 관련 속성이 목록 맨 위에 표시되고 일반 속성은 맨 아래에 표시됩니다.</p> <p>대화 상자 아래쪽의 설명 영역에서 선택한 속성의 설명을 볼 수 있습니다. 설명 영역을 표시하려면 <b>설명 영역 표시/숨기기</b> 버튼을 클릭합니다.</p> <p>필수 필드에는 별표가 표시됩니다.</p> <div style="background-color: #f0f0f0; padding: 5px; margin-top: 10px;"> <p><b>참고:</b> HP Universal CMDB 는 대리 쌍과 결합 문자를 완전히 지원하지 않습니다.</p> </div>
참고 항목	<ul style="list-style-type: none"> <li><i>HP Universal CMDB 관리 안내서</i>의 "CI 수명 주기 및 에이징 메커니즘"</li> <li><a href="#">"CI 사용(174페이지)"</a></li> <li><a href="#">"IT 유니버스 관리자 사용자 인터페이스(190페이지)"</a></li> </ul>

아래에서 사용자 인터페이스 요소에 대해 설명합니다. 레이블이 없는 요소는 꺾쇠 괄호 안에 표시됩니다.

UI 요소	설명
	<b>분류됨</b> 속성을 범주별로 표시합니다.
	<b>사전순</b> . 속성을 사전순으로 표시합니다.
	<b>설명 영역 표시/숨기기</b> . 이 속성 대화 상자 아래쪽의 설명 영역을 표시하거나 숨깁니다.
	<b>확장</b> . 속성이 범주별로 표시되어 있을 때 속성 트리를 확장합니다.
	<b>축소</b> . 속성이 범주별로 표시되어 있을 때 속성 트리를 축소합니다.



UI 요소	설명
	<p><b>파일로 데이터 내보내기.</b> 테이블 데이터를 내보낼 수 있습니다. 다음 옵션 중에서 내보내기 형식을 선택합니다.</p> <ul style="list-style-type: none"> <li>• <b>Excel.</b> 테이블 데이터 형식이 스프레드시트에 표시할 수 있는 .xls (Excel) 파일로 지정됩니다.</li> <li>• <b>PDF.</b> 테이블 데이터를 PDF 형식으로 내보냅니다.</li> </ul> <p><b>참고:</b> PDF로 내보낼 때 보고서가 읽기 쉽게 표시되도록 적절한 열 수를 선택합니다.</p> <ul style="list-style-type: none"> <li>• <b>RTF.</b> 테이블 데이터를 서식 있는 텍스트 형식으로 내보냅니다.</li> <li>• <b>CSV.</b> 테이블 데이터 형식이 스프레드시트에 표시할 수 있는 쉼표로 구분된 값(CSV) 텍스트 파일로 지정됩니다.</li> </ul> <p><b>참고:</b> CSV 형식으로 지정된 테이블 데이터를 제대로 표시하려면 쉼표(,)를 목록 구분 기호로 정의해야 합니다. Windows에서 목록 구분 기호 값을 확인하거나 수정하려면 제어판에서 국가별 옵션을 열고 숫자 탭에서 목록 구분 기호 값으로 쉼표가 정의되어 있는지 확인합니다. Linux에서는 CSV 파일이 열리는 응용 프로그램에서 목록 구분 기호를 지정할 수 있습니다.</p> <ul style="list-style-type: none"> <li>• <b>XML.</b> 테이블 데이터 형식이 텍스트 또는 XML 편집기에서 열 수 있는 XML 파일로 지정됩니다.</li> </ul> <p><b>팁:</b> 보고서에서 HTML 코드를 추출하려면 다음을 수행합니다.</p> <ul style="list-style-type: none"> <li>■ HTML 편집기에서 파일을 엽니다.</li> <li>■ 관련 테이블을 대상 파일에 복사합니다.</li> </ul>

UI 요소	설명
<빠른 필터>	<p>속성 이름과 값을 필터링하려면 빠른 필터 상자에 문자열을 입력합니다. 상자 왼쪽 끝을 클릭하면 필터 옵션 드롭다운 메뉴가 열립니다.</p> <ul style="list-style-type: none"> <li>속성 이름과 속성 값에서 모두 필터 문자열을 검색하려면 <b>모두</b>를 선택합니다. 속성 이름에서만 필터 문자열을 검색하려면 <b>이름</b>을 선택합니다. 속성 값에서만 필터 문자열을 검색하려면 <b>값</b>을 선택합니다.</li> <li>필터 문자열을 입력한 대로 검색하려면 <b>대/소문자 구분</b>을 선택합니다. 필터 문자열의 대/소문자를 무시하려면 <b>대/소문자 구분 안 함</b>을 선택합니다.</li> <li>필터 문자열에 와일드카드 기호 <b>*</b>를 사용하려면 <b>와일드카드 사용</b>을 선택합니다.</li> <li>속성 이름이나 값의 첫 부분부터 필터 문자열을 검색하려면 <b>시작부터 일치</b>를 선택합니다. 정확한 필터 문자열을 검색하려면 <b>정확히 일치</b>를 선택합니다. 속성의 임의 위치에서 필터 문자열을 검색하려면 <b>아무 곳 어디서나 일치</b>를 선택합니다.</li> </ul>
Actual Deletion Period	CI 또는 관계가 삭제될 때까지의 기간(일)입니다.
Allow CI Update	<p>이 옵션을 선택하는 경우 DFM 프로세스에서 디스커버리는 정보를 사용하여 CI 또는 관계 속성을 자동으로 업데이트할 수 있습니다. DFM 프로세스에서 제공된 속성의 값을 변경하면 해당 값이 디스커버리된 값으로 다시 정의됩니다.</p> <p>이 옵션의 선택을 취소하면 CI 또는 관계 속성이 DFM 프로세스에 의해 다시 정의되지 않습니다.</p>
적용	CI 또는 관계 속성에 대한 변경 내용을 저장하려면 <b>적용</b> 을 클릭합니다.
CI 유형	CI 또는 관계의 유형으로, 읽기 전용 값입니다. HP Universal CMDB의 CIT에 대한 자세한 내용은 " <a href="#">CI 유형 관리자(424페이지)</a> "를 참조하십시오.
만든 사람	CI 또는 관계를 수동으로 만든 관리자의 사용자 이름(해당하는 경우)으로, 읽기 전용 값입니다.
생성 시간	CI 또는 관계를 만든 날짜와 시간입니다.
Deletion Candidate Period	에이징 메커니즘이 사용되는 경우 CI가 삭제 후보가 될 때까지의 기간입니다.
설명	CI 또는 관계에 대한 간략한 설명입니다.
표시 레이블	CI 선택기에 나타나는 CI 또는 관계의 이름입니다.
편집	고급 창의 속성 탭에서 CI 속성을 볼 수는 있지만 편집할 수는 없습니다. 속성을 편집할 수 있는 구성 항목 속성 대화 상자를 열려면 <b>편집</b> 을 클릭합니다.

UI 요소	설명
에이징 활성화	<p>CI 또는 관계를 일정 기간 동안 업데이트하거나 새로 고치지 않는 경우(예: CI가 DFM에 의해 다시 디스커버되지 않으며 수동 업데이트가 수행되지 않음), 해당 CI는 에이징 메커니즘을 통해 CMDB에서 삭제됩니다. 자세한 내용은 <i>HP Universal CMDB 관리 안내서</i>에서 "에이징 메커니즘 개요"를 참조하십시오.</p> <p><b>True:</b> 이 CI 또는 관계에 대해 에이징 메커니즘을 사용합니다.</p> <p><b>False:</b> 이 CI 또는 관계에 대해 에이징 메커니즘을 사용하지 않습니다.</p> <p><b>참고:</b></p> <ul style="list-style-type: none"> <li>에이징 상태에서 에이징 메커니즘을 사용하지 않는 경우 이 필드는 무시됩니다.</li> <li>이 필드는 특정 CI에 대해서만 표시됩니다.</li> <li>기본값은 선택한 CI의 CI 유형에 대한 <b>에이징 활성화</b> 특성의 기본값에 의해 결정됩니다.</li> </ul>
Global Id	CMDB에서 CI 또는 관계의 내부 ID로, 읽기 전용 값입니다.
마지막 액세스 시간	<p>CI 또는 관계가 업데이트 중이거나 DFM에서 디스커버하는 중일 때 해당 CI 또는 관계에 마지막으로 액세스한 시간입니다. 이 필드는 특정 CI 또는 관계에 대해서만 표시됩니다.</p> <p>이 매개 변수는 에이징 메커니즘에 사용됩니다. 자세한 내용은 <i>HP Universal CMDB 관리 안내서</i>에서 "CI 수명 주기 및 에이징 메커니즘"을 참조하십시오.</p> <p><b>참고:</b> 기본적으로 이 속성은 디스커버리 작업 또는 통합을 실행하여 CI가 영향을 받을 때마다 업데이트됩니다. 디스커버리 작업 또는 통합으로 인해 이 속성이 업데이트되지 않도록 하려면 데이터 흐름 관리 모듈로 이동한 후 <b>어댑터 관리 &gt; 어댑터 구성</b> 탭에서 <b>마지막 액세스 시간 업데이트</b> 옵션의 선택을 취소합니다. 자세한 내용은 <i>HP Universal CMDB 데이터 흐름 관리 안내서</i>에서 "어댑터 구성 탭"을 참조하십시오.</p>
Last Modified Time	CI 또는 관계 속성을 마지막으로 업데이트한 날짜와 시간입니다.
이름	CI 또는 관계의 이름입니다.
참고	CI 또는 관계에 대한 기타 정보를 입력할 수 있습니다.
Origin	CI나 관계를 자동으로 만든 원본 또는 CI나 관계가 만들어진 응용 프로그램의 ID로, 읽기 전용 값입니다.

UI 요소	설명
다시 설정	CI 또는 관계의 원래 속성 설정을 복원하려면 <b>다시 설정</b> 버튼을 클릭합니다.
업데이트한 사람	CI 또는 관계 속성을 업데이트한 관리자의 사용자 이름입니다.
사용자 레이블	CI 또는 관계에 대해 표시 레이블을 정의할 수 있습니다. 값을 입력하지 않으면 CI 이름이 기본 레이블로 표시됩니다.

### 바로 가기 메뉴

메뉴 항목	설명
속성 이름 및 값 복사	선택한 속성의 이름과 값을 메모리에 복사합니다.

## 보조 보고서 생성 대화 상자

이 대화 상자에서는 선택한 CI의 하위 보고서를 생성할 수 있습니다.

액세스 방법	IT 유니버스 관리자의 토폴로지 맵 또는 CI 선택기에서 CI를 마우스 오른쪽 버튼으로 클릭하고 <b>보조 보고서 생성</b> 을 선택합니다.
중요 정보	보조 보고서에서는 선택한 CI에 관점을 적용하고 보고서 형식으로 결과를 볼 수 있습니다. 목록에서 관점을 선택하고 <b>확인</b> 을 클릭합니다. 별도의 창에서 보조 보고서가 열립니다.
참고 항목	<ul style="list-style-type: none"> <li>"<a href="#">IT 유니버스 관리자 개요(171 페이지)</a>"</li> <li>"<a href="#">IT 유니버스 관리자 사용자 인터페이스(190 페이지)</a>"</li> </ul>

아래에서 사용자 인터페이스 요소에 대해 설명합니다. 레이블이 없는 요소는 꺾쇠 괄호 안에 표시됩니다.

UI 요소	설명
<사용 가능한 관점 목록>	목록에는 해당 보고서 속성에서 보조 보고서 관점으로 지정된 관점만 포함됩니다. 선택한 CI 유형에 일치하는 관점만 표시됩니다.
설명	선택한 관점에 대한 설명입니다.

## CMDB에서 관련 CI 가져오기 대화 상자

이 대화 상자에서는 CMDB의 지정된 CI와 관련된 CI를 맵 또는 테이블 형식으로 볼 수 있습니다.

액세스 방법	IT 유니버스 관리자에서 필수 CI를 마우스 오른쪽 버튼으로 클릭하고 <b>관련 CI 가져오기</b> 를 선택합니다.
--------	---



<p><b>중요 정보</b></p>	<p>CMDB에서 관련 CI 가져오기 대화 상자는 IT 유니버스 관리자에 있는 관련 CI 탭이 독립 실행형으로 표시되는 형태입니다. 관련 CI 가져오기 창의 기능을 사용하여 표시 콘텐츠를 제어할 수 있습니다. 자세한 내용은 "<a href="#">관련 CI 가져오기 창(214페이지)</a>"을 참조하십시오.</p> <p>CMDB에서 관련 CI 가져오기 대화 상자에 표시되는 관련 CI의 범위는 선택할 수 없습니다. 전체 CMDB가 범위로 선택됩니다.</p> <div style="background-color: #f0f0f0; padding: 5px; margin-top: 10px;"> <p><b>참고:</b> 텍스트 모드 형식에는 CI 인스턴스 대화 상자에 있는 아이콘이 포함됩니다. 자세한 내용은 "<a href="#">CI 인스턴스 대화 상자(62페이지)</a>"를 참조하십시오.</p> </div>
<p><b>관련 작업</b></p>	<p>"<a href="#">관련 CI를 보는 방법(182페이지)</a>"</p>
<p><b>참고 항목</b></p>	<ul style="list-style-type: none"> <li>• "<a href="#">IT 유니버스 관리자 개요(171 페이지)</a>"</li> <li>• "<a href="#">IT 유니버스 관리자 사용자 인터페이스(190페이지)</a>"</li> </ul>

## 관계 삽입 대화 상자

이 대화 상자에서는 원하는 CI를 CI 선택기에서 선택한 CI에 연결할 수 있습니다.

<p><b>액세스 방법</b></p>	<p>IT 유니버스 관리자의 토폴로지 맵 또는 CI 선택기에서 CI를 마우스 오른쪽 버튼으로 클릭하고 <b>CI와 관계 설정</b>을 선택합니다.</p>
<p><b>중요 정보</b></p>	<p>두 CI 간의 관계를 만들려면 CI 선택기 또는 토폴로지 맵에서 원본 CI를 선택하고 바로 가기 메뉴에서 <b>CI와 관계 설정</b>을 선택합니다. 대화 상자의 첫 페이지(CI 선택 페이지)에서 대상 CI를 선택합니다. 그런 다음 <b>관계</b>를 클릭하여 대화 상자의 두 번째 페이지에서 관계 유형을 선택합니다.</p> <p>도구 모음에서 <b>관계 만들기</b>  버튼을 클릭하고 두 CI 사이에 선을 그려서 해당 CI 간의 관계를 그래픽으로 만들 수도 있습니다. 이 경우 작게 표시된 관계 삽입 대화 상자가 열립니다. 여기에는 다음 탭이 포함되어 있습니다.</p> <ul style="list-style-type: none"> <li>• <b>관계 유형 선택.</b> 사용 가능한 관계 유형이 포함된 트리를 표시합니다. 필수 관계를 선택합니다.</li> </ul> <div style="background-color: #f0f0f0; padding: 5px; margin-top: 10px;"> <p><b>참고:</b> 선택한 관계를 두 번 클릭하고 기본 속성을 사용하여 관계를 저장할 수 있습니다.</p> </div> <ul style="list-style-type: none"> <li>• <b>관계 속성.</b> 선택한 관계의 속성을 표시합니다. "<a href="#">관계 속성 정의 창(203페이지)</a>"에 설명된 대로 속성을 편집할 수 있습니다.</li> </ul>
<p><b>관련 작업</b></p>	<p>"<a href="#">CI 및 관계를 만드는 방법(181페이지)</a>"</p>
<p><b>참고 항목</b></p>	<ul style="list-style-type: none"> <li>• "<a href="#">CI 선택기(126페이지)</a>"</li> <li>• "<a href="#">관계 페이지(202페이지)</a>"</li> </ul>

아래에서 사용자 인터페이스 요소에 대해 설명합니다.

UI 요소	설명
	왼쪽 창에서 선택한 CI를 대상 CI 창에 추가합니다.
	선택한 CI를 대상 CI 창에서 제거합니다. 이렇게 해도 CI가 CMDB에서는 삭제되지 않습니다.
대상 CI를 선택합니다.	보기 트리에 표시할 보기를 선택하고 대상 CI 창으로 이동할 CI를 선택합니다.  대상 CI를 선택합니다 창에 대한 자세한 내용은 " <a href="#">CI 선택기(126페이지)</a> "를 참조하십시오.
원본 CI	원본 CI로 선택한 CI입니다.
대상 CI	관계의 대상 CI로 선택한 CI를 표시합니다.

## 관계 페이지

이 페이지에서는 대화 상자의 CI 선택 페이지에서 선택한 CI와 원래 CI 간에 만들 관계를 정의할 수 있습니다.

액세스 방법	관계 삽입 대화 상자에서 <b>관계</b> 버튼을 클릭합니다.
중요 정보	다중 관계를 정의할 때는 각 관계에 대해 서로 다른 설명과 속성 값을 정의할 수 있습니다. 여기서는 속성 정의를 건너뛰고 관계를 만든 후에 각 관계를 개별적으로 편집합니다.

아래에서 사용자 인터페이스 요소에 대해 설명합니다.

### 관계 선택 창

UI 요소	설명
방향	관계 방향을 선택합니다.  <b>Composition</b> 관계, 그룹 CI와 모니터 CI 간의 관계 등의 일부 관계 유형에 대해서는 한 방향만 사용할 수 있습니다.
관계	원래 CI와 연결 중인 CI 간에 만들 관계의 유형을 정의합니다. 목록에서 옵션을 선택합니다.
원본 CI	관계의 첫 번째 끝에 있는 CI 이름을 표시합니다. 이 CI는 보기에서 선택한 CI입니다.
대상 CI	관계의 두 번째 끝에 있는 CI(원래 CI에 연결되는 CI)의 이름을 표시합니다.

## 관계 속성 정의 창

UI 요소	설명
Actual Deletion Period	에이징 메커니즘이 사용되는 경우 관계가 삭제될 때까지의 기간입니다.
Allow CI Update	값을 true로 설정하면 DFM 프로세스에서 관계를 자동으로 업데이트합니다.
만든 사람	관계를 수동으로 만든 관리자의 사용자 이름입니다(해당하는 경우).
생성 시간	관계를 만든 날짜와 시간입니다.
Deletion Candidate Period	관계가 삭제 후보가 될 때까지의 기간(일)입니다.
설명	관계에 대한 자세한 설명입니다.
Destination Network Address	경로 링크에 대해서만 정의됩니다. 이 경로가 구성되는 대상 네트워크 주소를 나타냅니다.
에이징 활성화	<p>CI 또는 관계를 일정 기간 동안 업데이트하거나 새로 고치지 않는 경우(예: CI가 DFM에 의해 다시 디스커버되지 않으며 수동 업데이트가 수행되지 않음), 해당 CI는 에이징 메커니즘을 통해 CMDB에서 삭제됩니다. 자세한 내용은 <i>HP Universal CMDB 관리 안내서</i>에서 "CI 수명 주기 및 에이징 메커니즘"을 참조하십시오.</p> <p><b>True:</b> 이 CI 또는 관계에 대해 에이징 메커니즘을 사용합니다.</p> <p><b>기본값:</b> false. DFM CI에 대한 기본값은 true입니다.</p> <div style="background-color: #f0f0f0; padding: 5px; margin-top: 10px;"> <p><b>참고:</b></p> <ul style="list-style-type: none"> <li>• 에이징 메커니즘을 사용하지 않는 경우 이 필드는 무시됩니다.</li> <li>• 이 필드는 특정 CI에 대해서만 표시됩니다.</li> </ul> </div>
마지막 액세스 시간	<p>관계가 업데이트 중이거나 DFM에서 디스커버하는 중일 때 관계에 마지막으로 액세스한 시간입니다. 이 필드는 특정 CI에 대해서만 표시됩니다.</p> <p>이 매개 변수는 에이징 메커니즘에 사용됩니다. 자세한 내용은 <i>HP Universal CMDB 관리 안내서</i>에서 "CI 수명 주기 및 에이징 메커니즘"을 참조하십시오.</p>
Last Modified Time	관계 속성을 마지막으로 업데이트한 날짜와 시간입니다.

UI 요소	설명
<b>Must</b>	<p>값을 true로 설정하는 경우 퍼센트 규칙을 사용하여 상위 CI의 상태를 계산할 때 하위 CI가 먼저 사용됩니다. CI가 하위 상태인 경우 상위 CI가 하위 CI 상태를 가져와야 하며, 필요한 경우 퍼센트 규칙 계산을 다시 정의해야 합니다. 이렇게 하면 중요한 CI를 강조하려는 경우에 유용합니다. 예를 들어 데이터베이스 CI에 대해 <b>Must</b>를 정의할 수 있습니다. 그러면 하위 트리의 다른 CI 상태에 관계없이, 데이터베이스에 오류가 발생하는 경우 상태가 하위 트리까지 <b>심각</b>으로 적용됩니다.</p> <p>관계에 대해 정의된 필수 상태는 해당 관계에만 적용되며, 하위 CI의 다른 관계에는 사용되지 않습니다. 이 필드는 HP Business Service Management를 사용하는 경우에만 표시됩니다.</p>
<b>이름</b>	관계에 대한 간략한 설명입니다. 값을 입력하지 않으면 이름 대신 관계 유형이 사용됩니다.
<b>참고</b>	관계에 대한 기타 정보를 입력할 수 있습니다.
<b>Origin</b>	관계를 자동으로 만든 원본 또는 관계가 만들어진 응용 프로그램의 ID입니다.
<b>업데이트한 사람</b>	CI 속성을 업데이트한 관리자의 사용자 이름입니다.
<b>사용자 레이블</b>	관계에 대해 표시 레이블을 정의할 수 있습니다. 값을 입력하지 않으면 관계 이름이 기본 레이블로 표시됩니다.
<b>Weight</b>	<p>가중치 값을 입력하는 경우, 퍼센트 규칙을 사용하여 상위 CI의 상태를 계산할 때 퍼센트 계산에서 하위 CI에 더 많은 가중치가 부여됩니다. 예를 들어 가중치 3이 부여된 하위 CI는 상위 항목 상태 계산 시 가중치가 없는 동일 수준 항목에 비해 3배의 영향을 줍니다.</p> <p>관계에 대해 정의된 가중치는 해당 관계에만 적용되며, 하위 CI에 있을 수 있는 다른 관계에는 사용되지 않습니다. 이 필드는 HP Business Service Management를 사용하는 경우에만 표시됩니다.</p>

## IT 유니버스 관리자 페이지

이 페이지에서는 보기의 CI 및 관계를 정의하고 관리할 수 있습니다.

<b>액세스 방법</b>	탐색 메뉴에서 <b>IT 유니버스 관리자</b> 를 선택하거나, <b>관리자 &gt; 모델링 &gt; IT 유니버스 관리자</b> 를 선택합니다.
---------------	---



<p><b>중요 정보</b></p>	<p>IT 유니버스 관리자 페이지에는 다음 창이 포함됩니다.</p> <ul style="list-style-type: none"> <li>• <b>CI 선택기.</b> 선택한 보기의 CI를 표시합니다. 드롭다운 목록에서 보기를 선택하거나 특정 CI를 검색할 수 있습니다. 자세한 내용은 "<a href="#">CI 선택기 (126페이지)</a>"를 참조하십시오.</li> <li>• <b>토폴로지 맵.</b> 맵 모드 또는 텍스트 모드에서 선택한 보기의 CI를 표시합니다.</li> <li>• <b>고급 창.</b> 선택한 CI 또는 보기의 속성, 기록 내역 및 디스커버리를 표시합니다.</li> <li>• <b>관련 CI 가져오기.</b> 토폴로지 맵의 관련 CI 탭에서 이 창에 액세스할 수 있습니다. 이 창에서 탭 표시 콘텐츠를 제어합니다.</li> </ul> <p>IT 유니버스 관리자에서 새 CI를 만들거나, 기존 CI를 수정하거나, CI를 삭제할 수 있습니다. 이러한 모든 수행은 전체 IT 유니버스 모델에 직접적인 영향을 줍니다. 예를 들어 보기에서 CI를 삭제하는 경우 해당 CI는 IT 유니버스 모델에서 삭제되며 더 이상 보기에 나타나지 않습니다.</p>
<p><b>관련 작업</b></p>	<ul style="list-style-type: none"> <li>• "<a href="#">CI 및 관계를 만드는 방법(181 페이지)</a>"</li> <li>• "<a href="#">토폴로지 맵을 인쇄하고 파일에 저장하는 방법(190페이지)</a>"</li> <li>• "<a href="#">응용 프로그램 디스커버리의 상태를 확인하는 방법(보기 다시 디스커버리)(183페이지)</a>"</li> <li>• "<a href="#">영향 분석 결과를 검색하는 방법 - 시나리오(185페이지)</a>"</li> <li>• "<a href="#">보기의 스냅샷 만들기(190페이지)</a>"</li> <li>• "<a href="#">관련 CI를 보는 방법(182페이지)</a>"</li> </ul>
<p><b>참고 항목</b></p>	<ul style="list-style-type: none"> <li>• "<a href="#">IT 유니버스 관리자 개요(171 페이지)</a>"</li> <li>• "<a href="#">IT 유니버스 관리자의 보기 사용(172페이지)</a>"</li> <li>• "<a href="#">CI 선택기(126페이지)</a>"</li> <li>• "<a href="#">토폴로지 맵 개요(138페이지)</a>"</li> <li>• "<a href="#">IT 유니버스 관리자 사용자 인터페이스(190페이지)</a>"</li> </ul>

## 토폴로지 맵

이 영역에는 현재 선택한 보기의 CI가 그래픽 또는 테이블 형식으로 표시됩니다. 기본적으로 CI는 그래픽 형식으로 표시됩니다.

<p><b>액세스 방법</b></p>	<p>관리자 &gt; 모델링 &gt; IT 유니버스 관리자를 선택합니다.</p>
----------------------	--

<p><b>중요 정보</b></p>	<p>토폴로지 맵 바로 가기 메뉴를 사용자 지정하여 CI 유형 관리자 내에서 다른 명령(예: ping, 프로그램 실행, URL 열기)을 포함할 수 있습니다. 자세한 내용은 "<a href="#">구성 항목 유형/관계/계산된 관계 만들기 마법사(441페이지)</a>"를 참조하십시오.</p> <p><b>참고:</b> 그룹화된 CI와 CI 간 관계에 대해서는 일부 바로 가기 메뉴 옵션만 활성화됩니다. 그룹화된 CI는 CI 선택기 및 토폴로지 맵에서 괄호 안에 표시됩니다. 그룹화된 CI로 연결되는 링크를 두 번 클릭하여 링크 맵을 열 수 있습니다. 링크 맵에는 개별 CI 및 관계가 표시됩니다. 링크 맵에서 CI 또는 관계를 마우스 오른쪽 버튼으로 클릭하면 일반 바로 가기 메뉴가 표시됩니다. CI 그룹화에 대한 자세한 내용은 "<a href="#">쿼리 노드 그룹화 대화 상자(295페이지)</a>"를 참조하십시오.</p>
<p><b>참고 항목</b></p>	<p><a href="#">"토폴로지 맵 사용(138페이지)"</a></p>

아래에서 사용자 인터페이스 요소에 대해 설명합니다. 레이블이 없는 요소는 꺾쇠 괄호 안에 표시됩니다.

UI 요소	설명
 <b>맵 모드</b>	<p><b>맵.</b> CI의 선택한 레이어를 토폴로지 맵 형식으로 표시합니다.</p> <p><b>참고:</b> 보기의 선택한 레이어가 너무 커서 토폴로지 맵 형식으로 표시할 수 없는 경우에는 레이어를 텍스트 형식으로 표시하도록 메시지가 링크와 함께 나타납니다.</p>
 <b>텍스트 모드</b>	<p><b>텍스트.</b> 선택한 레이어에 있는 CI의 특성 속성을 테이블 형식으로 표시합니다.</p> <p>텍스트 모드의 일부 도구 모음 아이콘에 대한 자세한 내용은 "<a href="#">CI 인스턴스 대화 상자(62페이지)</a>"를 참조하십시오.</p>
<p>다음의 CI 인스턴스 표시: <input type="text" value="NetworkEntity (43)"/></p>	<p>테이블에 표시할 CIT를 지정합니다. 테이블에는 선택한 CIT의 하위 항목도 포함됩니다.</p> <p><b>참고:</b> 이 옵션은 텍스트 모드에서만 표시됩니다.</p>
<p><b>&lt;단계 경로&gt;</b></p>	<p>토폴로지 맵 위쪽의 단계 경로는 선택한 레이어의 경로에 대해 보기의 각 레이어에 있는 관련 쿼리 노드를 나타냅니다. 경로의 첫 번째 항목은 <b>최상위 레이어</b>입니다. 아래의 레이어에서 CI를 선택하면 상위 CI가 단계 경로에서 다음 항목이 됩니다. 경로에서 임의의 항목을 클릭하여 토폴로지 맵에 해당 레이어를 표시할 수 있습니다.</p>
<p><b>&lt;CI 유형 특성&gt;</b></p>	<p>텍스트 모드에서 표시되는 열은 선택한 CI의 CIT 특성을 나타냅니다.</p>

UI 요소	설명
<p>&lt;그룹화 기준&gt;</p>	<p>토폴로지 맵의 CI는 보기 정의에서 선택한 기본 그룹화 방법에 따라 표시됩니다. IT 유니버스 관리자에서 보기를 사용하고 있는 경우 다른 그룹화 방법을 수동으로 선택할 수 있습니다. 사용 가능한 옵션은 다음과 같습니다.</p> <ul style="list-style-type: none"> <li>• <b>레이어별 그룹화.</b> 해당 CI 유형의 <b>레이어</b> 특성 값에 따라 CI를 그룹화합니다.</li> <li>• <b>CI 유형별 그룹화.</b> 해당 CI 유형에 따라 CI를 그룹화합니다.</li> <li>• <b>분류별 그룹화.</b> 해당 CI 유형의 <b>분류</b> 특성 값에 따라 CI를 그룹화합니다.</li> <li>• <b>그룹화 없음.</b> CI를 그룹화하지 않습니다.</li> </ul> <div style="background-color: #f0f0f0; padding: 10px; margin-top: 10px;"> <p><b>참고:</b></p> <ul style="list-style-type: none"> <li>• 이 옵션은 맵 모드에서만 사용할 수 있습니다.</li> <li>• 그룹화 옵션을 선택하는 경우 각 그룹에 그룹 내의 CI 수를 나타내는 표시기가 포함됩니다. 그룹에 CI가 많이 포함되어 있으면 이름 및 개수 표시기만 보여지는 축소된 형태로 그룹이 열립니다. 그룹을 확장하고 모든 CI를 표시하려면 + 기호 버튼을 클릭합니다. 인프라 설정 관리자에서 <b>처음 확장 그룹의 최대 CI 임계값</b> 설정을 수정하면 자동 그룹 축소에 대한 CI 임계값을 설정할 수 있습니다.</li> </ul> </div>
<p>&lt;IT 유니버스 상태 표시줄&gt;</p>	<p>토폴로지 맵 아래의 상태 표시줄은 다음 프로세스의 상태를 나타냅니다.</p> <ul style="list-style-type: none"> <li>• 영향 분석의 활성화 여부</li> <li>• 변경 Timeframe의 활성화 여부</li> <li>• 삭제 후보 표시 여부</li> <li>• 마지막 데이터 업데이트 시간</li> </ul>

UI 요소	설명
<범례>	<p>다음과 같은 특수 상태가 지정된 CI 옆에 표시되는 아이콘을 나타냅니다.</p> <ul style="list-style-type: none"> <li>• <b>추가.</b> 변경 Timeframe이 활성화 상태이면 CI가 추가되었음을 나타냅니다.</li> <li>• <b>삭제 후보.</b> CI가 삭제 후보임을 나타냅니다.</li> <li>• <b>변경됨.</b> 변경 Timeframe이 활성화 상태이면 CI가 변경되었음을 나타냅니다.</li> <li>• <b>한 레이어 드릴다운.</b> 아래쪽 레이어의 CI에 CI가 있는 것을 나타냅니다.</li> <li>• <b>외부.</b> CI가 연합 CI임을 나타냅니다.</li> <li>• <b>영향 받음.</b> 영향 분석이 활성화 상태이면 영향 받은 CI를 나타냅니다.</li> <li>• <b>영향 받음 및 트리거.</b> 영향 분석이 활성화 상태이면 영향 받은 트리거 CI를 나타냅니다.</li> <li>• <b>참고.</b> CI에 대해 참고가 추가되었음을 나타냅니다.</li> <li>• <b>트리거.</b> 영향 분석이 활성화 상태이면 트리거 CI를 나타냅니다.</li> </ul>
<주 메뉴>	자세한 내용은 " <a href="#">주 메뉴(155페이지)</a> "를 참조하십시오.
<쿼리 노드>	<p>토폴로지 맵의 쿼리 노드는 CI를 나타냅니다.</p> <p>쿼리 노드 위에 포인터를 놓으면 CI 유형을 설명하는 CI의 도구 설명이 표시됩니다.</p>
<관계>	<p>토폴로지 맵의 링크는 관계를 나타냅니다.</p> <p>관계 위에 포인터를 놓으면 관계 유형을 설명하는 관계의 도구 설명이 표시됩니다.</p> <div data-bbox="618 1482 1370 1608" style="background-color: #f0f0f0; padding: 5px; margin-top: 10px;"> <p><b>참고:</b> 계산된 관계를 선택하는 경우 도구 모음에서 <b>삭제</b>  버튼을 사용할 수 없습니다.</p> </div>
<도구 모음>	<p>자세한 내용은 "<a href="#">도구 모음 옵션(158페이지)</a>"을 참조하십시오.</p> <div data-bbox="618 1692 1370 1829" style="background-color: #f0f0f0; padding: 5px; margin-top: 10px;"> <p><b>참고:</b> 직접 링크를 통해 토폴로지 맵에 액세스하면 도구 모음에 관련 CI 맵의 옵션이 포함됩니다. 자세한 내용은 "<a href="#">CMDB에서 관련 CI 가져오기 대화 상자(200페이지)</a>"를 참조하십시오.</p> </div>

UI 요소	설명
<도구 설명>	<p>CI 위에 포인터를 놓으면 CI 데이터를 보여 주는 도구 설명이 표시됩니다. 도구 설명에는 CI에 대한 모든 특성이 표시되며, 이러한 특성은 다음 한정자 중 하나로 표시됩니다.</p> <ul style="list-style-type: none"> <li>• 비교 가능</li> <li>• 자산 데이터</li> <li>• 관리됨</li> </ul> <p>개수 표시기 위에 포인터를 놓으면, 이 표시기 아래 도구 설명에 CI 유형별로 CI가 분류되어 표시됩니다. 그룹화 옵션을 선택하는 경우 그룹 위에 포인터를 놓으면 CI 유형별로 그룹의 CI를 분류하여 보여 주는 도구 설명이 표시됩니다.</p>
<토폴로지 맵 세로 막대>	<p>자세한 내용은 "<a href="#">토폴로지 맵 세로 막대(167페이지)</a>"를 참조하십시오.</p>
관련 CI	<p>보기 내에서 또는 전체 CMDB에서 선택한 CI의 상호 종속 관계를 표시하려면 <b>관련 CI</b> 탭을 클릭합니다. 관련 CI 가져오기 창에서 표시 범위를 제어할 수 있습니다.</p>
보기 결과	<p>보기 내에 전체 레이어를 표시하려면 <b>보기 결과</b> 탭을 클릭합니다.</p>

## IT 유니버스 관리자 바로 가기 메뉴

IT 유니버스 관리자 페이지에는 토폴로지 맵 또는 CI 선택기 창에서 CI나 관계를 마우스 오른쪽 버튼으로 클릭하면 사용할 수 있는 다음의 요소가 포함되어 있습니다.

메뉴 항목	설명
수행	<p>다음 옵션 중 하나를 선택합니다.</p> <ul style="list-style-type: none"> <li>• <b>디스커버리 작업에 CI 추가.</b> 디스커버리 작업에 CI 추가 대화 상자를 표시합니다. 이 대화 상자에서 선택한 CI에 대해 DFM 작업을 수동으로 호출할 수 있습니다. 사용 가능한 DFM 작업 중 하나를 통해 CI에 대한 추가 정보를 디스커버리하는 데 이 옵션을 사용할 수 있습니다.</li> <li>• <b>디스커버리 작업에서 CI 제거.</b> 디스커버리 작업에서 CI 제거 대화 상자를 표시합니다. 이 대화 상자에서는 CI를 DFM 작업에서 수동으로 제거할 수 있습니다.</li> <li>• <b>디스커버리 진행률 표시.</b> 선택한 CI에 대해 디스커버리 진행률 대화 상자를 엽니다.</li> <li>• <b>최근 디스커버리 수행.</b> 선택한 CI에 대해 최근 디스커버리 수행 대화 상자를 엽니다.</li> <li>• <b>CI 자격 증명 열기.프로토콜 매개 변수</b> 대화 상자를 표시합니다. 이 대화 상자에서 해당 CI에 대해 이전에 정의한 자격 증명의 세부 정보를 볼 수 있습니다. 변경은 할 수 없습니다. 이 옵션은 자격 증명 속성을 포함하는 CI의 경우에만 사용됩니다.  자세한 내용은 <i>HP Universal CMDB 데이터 흐름 관리 안내서</i>에서 "프로토콜 매개 변수 대화 상자"를 참조하십시오.</li> <li>• <b>CI 자격 증명 편집.자격 증명 선택</b> 대화 상자를 표시합니다. 이 대화 상자에서 다른 자격 증명 집합을 선택하거나 기존 자격 증명을 편집할 수 있습니다. 이 옵션은 자격 증명 속성을 포함하는 CI의 경우에만 사용됩니다.  자세한 내용은 <i>HP UCMDB 디스커버리 및 통합 콘텐츠 안내서</i>에서 지원되는 프로토콜을 참조하십시오.</li> <li>• <b>스캔 파일 다시 처리.</b> 선택한 노드의 스캔 파일을 다시 처리합니다.</li> </ul> <p><b>참고:</b> 이 옵션은 <b>node</b> 유형 또는 그 하위 유형의 CI에 대해서만 사용할 수 있습니다.</p>
모델에 CI 추가	선택한 CI를 새 모델이나 기존 모델에 추가합니다.
보기에 CI 추가	선택한 CI를 새 관점 기반 보거나 기존의 관점 기반 보기에 추가합니다.
테넌트 할당	<p>CI에 테넌트를 할당할 수 있는 테넌트 할당 대화 상자를 엽니다.</p> <p><b>참고:</b> 이 옵션은 다중 테넌트를 사용하도록 설정된 경우에만 사용할 수 있습니다.</p>

메뉴 항목	설명
CI 기록 내역/관계 기록 내역	CI 기록 내역 대화 상자를 표시합니다. 자세한 내용은 " <a href="#">CI 기록 내역/관계 기록 내역 대화 상자(193페이지)</a> "를 참조하십시오.
CI 비교 보고서	<p>선택한 CI에 대해 CI 비교 보고서를 실행합니다. 자세한 내용은 "<a href="#">CI 비교 보고서(342페이지)</a>"를 참조하십시오.</p> <p><b>참고:</b> 이 옵션은 CI를 하나 또는 두 개 선택한 경우에만 활성화됩니다.</p>
CMDB에서 삭제	<p>선택한 CI 또는 관계를 보기와 CMDB에서 삭제할 수 있습니다.</p> <p><b>참고:</b> 상위 CI를 삭제하면 선택한 CI와 해당 하위 항목이 보기에서 제거되지만, 데이터베이스에서는 선택한 CI만 제거됩니다.</p>
보조 보고서 생성	보조 보고서 생성 대화 상자를 엽니다. 이 대화 상자에서 CI에 대한 관점을 선택하여 보조 보고서를 만들 수 있습니다. 자세한 내용은 " <a href="#">보조 보고서 생성 대화 상자(200페이지)</a> "를 참조하십시오.
관련 CI 가져오기	CMDB에서 관련 CI 가져오기 대화 상자를 엽니다. 자세한 내용은 " <a href="#">CMDB에서 관련 CI 가져오기 대화 상자(200페이지)</a> "를 참조하십시오.
레이블	<p>다음 옵션 중 하나를 선택합니다.</p> <ul style="list-style-type: none"> <li>• <b>레이블 편집.</b> CI 이름을 편집할 수 있는 레이블 편집 대화 상자를 엽니다.</li> <li>• <b>기본 레이블 복원.</b> CMDB에서 CI 이름을 기본값으로 다시 설정합니다.</li> </ul>

메뉴 항목	설명
<p><b>CI 병합</b></p>	<p>실행 중인 소프트웨어, 노드 및 비즈니스 요소 CI를 수동으로 병합할 수 있는 CI 병합 대화 상자를 엽니다.</p> <p>CI 병합 대화 상자에서 <b>기본 CI</b>로 지정할 CI를 하나 선택합니다. 다른 CI, 즉 <b>병합 CI</b>가 기본 CI로 병합됩니다. CI가 병합되는 방식은 다음과 같습니다.</p> <ul style="list-style-type: none"> <li>• 병합 CI의 속성 중 기본 CI에 없는 속성이 기본 CI에 복사됩니다.</li> <li>• 정의된 조정 우선 순위에 따라 기본 CI와 병합 CI 모두에 있는 속성이 병합됩니다.             <ul style="list-style-type: none"> <li>■ 모든 CI의 우선 순위가 동일하면 기본 CI의 속성이 유지됩니다.</li> <li>■ CI의 우선 순위가 서로 다르면 우선 순위가 더 높은 CI의 속성이 사용됩니다.</li> </ul> </li> </ul> <p>병합 후 기본 CI의 글로벌 ID가 유지되며 병합 CI는 삭제됩니다.</p> <div style="background-color: #f0f0f0; padding: 10px; margin-top: 10px;"> <p><b>참고:</b></p> <ul style="list-style-type: none"> <li>• 이 옵션은 실행 중인 소프트웨어, 노드 또는 비즈니스 요소 중 두 개 이상의 CI 유형을 선택하는 경우에만 사용됩니다. 해당 CI 유형이 클래스 모델에서 동일한 분기에 있는 경우에만 CI를 병합할 수 있습니다.</li> <li>• CI를 병합하면 해당 CI가 포함된 보기 토폴로지가 업데이트됩니다.</li> </ul> </div> <p><b>예:</b></p> <div style="border: 1px solid black; padding: 10px; margin-top: 10px; text-align: center;"> </div>
<p><b>참고</b></p>	<p>다음 옵션 중 하나를 선택합니다.</p> <ul style="list-style-type: none"> <li>• <b>메모 추가.</b> CI에 참고를 추가할 수 있는 편집 상자를 엽니다.</li> <li>• <b>메모 삭제.</b> 선택한 CI에 대해 참고에 저장된 모든 텍스트를 삭제합니다.</li> </ul>



메뉴 항목	설명
UCMDB Browser 열기	UCMDB Browser를 엽니다.  <b>참고:</b> 이 옵션은 단일 CI를 선택하는 경우에만 사용할 수 있습니다. 관계에는 이 옵션을 사용할 수 없습니다.
속성	선택한 CI 또는 관계의 속성 페이지를 표시합니다. 자세한 내용은 " <a href="#">구성 항목 속성 대화 상자(195페이지)</a> "를 참조하십시오.
CI와 관계 설정	관계 삽입 대화 상자를 엽니다. 자세한 내용은 " <a href="#">관계 삽입 대화 상자(201페이지)</a> "를 참조하십시오.
영향 분석 실행	영향 분석 관리자에서 정의한 영향 규칙을 실행할 수 있습니다. 영향 분석 실행 대화 상자를 표시합니다. 자세한 내용은 " <a href="#">영향 분석 관리자(408페이지)</a> "를 참조하십시오.  <b>참고:</b> 영향 분석 관리자에서 해당 보기에 대한 영향 규칙을 정의한 경우에만 영향 분석 결과를 볼 수 있습니다.
복합 경로 표시	복합 관계에 대해서만 표시됩니다. 선택한 관계에 대해 링크 맵을 표시합니다. 링크 맵에는 복합 관계에 포함된 CI가 표시됩니다.
영향 표시	영향 규칙에 의해 근본 원인 CI로 정의된 CI를 선택하고, 해당 CI의 영향을 받는 모든 CI와 이들 CI의 상태를 별도의 창에 표시합니다.  이 옵션은 다음 작업 이후에만 표시됩니다. <ul style="list-style-type: none"> <li>영향 분석 관리자에서 선택한 보기에 대해 영향 규칙을 정의한 경우(자세한 내용은 "<a href="#">영향 분석 관리자(408페이지)</a>" 참조)</li> <li>영향 분석 실행 대화 상자에서 <b>보기에 표시</b>를 클릭한 경우</li> <li>영향 분석 결과를 토폴로지 맵에 표시하는 경우</li> </ul> <p>예를 들어 규칙이 노드, 포트 및 IP 주소에 연결된 클라이언트-서버에 영향을 주도록 지정하는 영향 규칙이 <b>IP Address</b> CI에 대해 정의되어 있다고 가정해 보겠습니다.</p> <p>이 경우 <b>영향 표시</b> 옵션을 사용하면 <b>IP Address</b> CI의 영향을 받는 모든 CI를 표시할 수 있습니다.</p>

메뉴 항목	설명
근본 원인 표시	<p>이 옵션을 사용하면 영향 규칙 체인의 영향을 받는 CI에 대해 근본 원인 정보를 검색할 수 있습니다. 근본 원인 표시의 출력에는 CI에 영향을 주는 트리거/영향 받는 CIT 체인을 설명하는 논리적 맵이 표시됩니다.</p> <p>근본 원인 CI는 별도의 창에 표시됩니다. 이 CI에 대해 영향 규칙이 하나만 정의된 경우에는 영향 분석 창이 바로 표시됩니다.</p> <p>이 옵션은 다음 작업 이후에만 표시됩니다.</p> <ul style="list-style-type: none"> <li>영향 분석 관리자에서 선택한 보기에 대해 영향 규칙을 정의한 경우(자세한 내용은 "<a href="#">영향 분석 관리자(408페이지)</a>" 참조)</li> <li>영향 분석 실행 대화 상자에서 <b>보기에 표시</b>를 클릭한 경우</li> <li>영향 분석 결과를 토폴로지 맵에 표시하는 경우</li> </ul> <p>영향 규칙 체인의 근본 원인 CI 및 다른 모든 CIT를 포함하는 창이 표시됩니다.</p> <p>영향 규칙에 의해 트리거되거나 영향을 받는 특정 CI에 대한 정보를 보려면 CI를 연결하는 관계를 두 번 클릭합니다. 그러면 맵이 표시됩니다.</p>

## 고급 창

아래에서 사용자 인터페이스 요소에 대해 설명합니다.

UI 요소	설명
디스커버리 탭	선택한 CI의 디스커버리 진행률을 표시합니다. 자세한 내용은 <i>HP Universal CMDB 데이터 흐름 관리 안내서</i> 에서 "디스커버리 진행률 대화 상자"를 참조하십시오.
기록 내역 탭	선택한 CI의 기록 내역을 표시합니다. 자세한 내용은 " <a href="#">CI 기록 내역/관계 기록 내역 대화 상자(193페이지)</a> "를 참조하십시오.
속성 탭	선택한 CI의 속성(구성 항목 속성 대화 상자에 표시되는 속성과 같음)을 표시합니다. 속성 탭에서 속성을 볼 수는 있지만, 속성을 편집하려면 대화 상자를 열어야 합니다. 자세한 내용은 " <a href="#">구성 항목 속성 대화 상자(195페이지)</a> "를 참조하십시오.

## 관련 CI 가져오기 창

이 창에서는 선택한 CI의 관련 CI를 보기 위한 여러 옵션을 제어할 수 있습니다.

액세스 방법	IT 유니버스 관리자의 관련 CI 탭에 표시됩니다. 이 창이 숨겨진 경우 도구 모음에서 <b>관련 CI 가져오기 창 표시</b>  버튼을 클릭하여 창을 표시합니다.
--------	--

<p><b>중요 정보</b></p>	<p>다음 컨트롤을 사용하여 관련 CI 탭의 표시를 제어할 수 있습니다.</p> <ul style="list-style-type: none"> <li>• 표시 범위 설정</li> <li>• CI 유형별 관련 CI 필터링</li> <li>• 선택한 CI에 관점 적용</li> </ul> <p>여러 CI의 관련 CI를 동시에 표시할 수 있습니다. <b>Ctrl</b> 키를 누른 상태로 CI 선택기 또는 토폴로지 맵에서 여러 개의 CI를 동시에 선택합니다.</p> <div style="background-color: #f0f0f0; padding: 5px;"> <p><b>참고:</b> 통합 CI에서도 관련 CI 가져오기 검색을 실행하도록 선택할 수 있습니다. 검색 결과에 연합 데이터 원본의 CI가 포함되어 있는 경우, 이 CI가 연합 CI임을 나타내는 화살표 아이콘과 함께 해당 CI가 토폴로지 맵에 표시됩니다. 하지만 연합 CI의 관련 CI는 표시되지 않습니다.</p> </div>
<p><b>관련 작업</b></p>	<p><a href="#">"관련 CI를 보는 방법(182페이지)"</a></p>



아래에서 사용자 인터페이스 요소에 대해 설명합니다.

UI 요소	설명
	<p><b>뒤로.</b> 이전 검색 결과를 표시합니다.</p>
	<p><b>앞으로.</b> 다음 검색 결과를 표시합니다.</p>
	<p><b>현재 표시 지우기.</b> 이 버튼을 선택하면 관련 CI가 현재 결과에 추가됩니다. 버튼을 선택하지 않으면 현재 표시 콘텐츠가 지워지고 새 관련 CI만 표시됩니다.</p>
	<p><b>그룹화와 함께/그룹화 없이 검색 결과 표시.</b> 이 버튼을 선택하면 적용된 관점의 계층 구조 그룹화와 함께 관련 CI가 표시됩니다. 이 버튼을 선택하지 않으면 관련 CI가 그룹화 없이 표시됩니다.</p>
	<p><b>Select Target Integration Points.</b> 검색 결과에 통합 CI를 포함할 수 있습니다. 팝업 대화 상자에서 필요한 통합 포인트를 선택합니다.</p> <div style="background-color: #f0f0f0; padding: 5px;"> <p><b>참고:</b> 검색에 대해 연결이 끊어진 통합 포인트를 선택한 후 검색을 실행하면 로컬 검색 결과를 볼지 여부를 묻는 오류 메시지가 표시됩니다.</p> </div>
<p><b>CI에 관점 적용</b></p>	<p>선택한 CI에 적용할 관점을 목록에서 선택합니다. 선택한 CI와 관련된 관점만 목록에 표시됩니다. 선택한 CI는 선택한 관점의 콘텐츠로 사용되며, 보기 결과가 표시됩니다.</p> <div style="background-color: #f0f0f0; padding: 5px;"> <p><b>참고:</b> CMDB를 범위로 선택해야 관점을 적용할 수 있습니다. 보기를 범위로 선택하는 경우에는 기능이 비활성화됩니다.</p> </div>

UI 요소	설명
CI 유형별 관련 CI 필터링	관련 CI 결과에 표시할 CI 유형을 목록에서 선택합니다. 선택한 CI 유형만 표시되는 결과에 나타납니다.
범위 선택	<p>표시되는 관련 CI의 범위를 선택합니다.</p> <ul style="list-style-type: none"> <li>• 보기. 선택한 보기의 모든 관련 CI가 표시됩니다.</li> <li>• CMDB.CMDB의 모든 관련 CI가 표시됩니다.</li> </ul> <p><b>참고:</b> 바로 가기 메뉴에서 연 CMDB에서 관련 CI 가져오기 대화 상자에서는 이 기능을 사용할 수 없습니다.</p>
관련 CI 표시	선택한 항목에 따라 관련 CI를 표시하려면 클릭합니다.

## 새 CI/새 관련 CI 대화 상자

이 대화 상자에서는 새 CI 또는 새 관련 CI를 정의할 수 있습니다.

액세스 방법	IT 유니버스 관리자의 도구 모음에서 새 CI  버튼을 클릭하여 비관련 CI를 만듭니다. 그런 다음 토폴로지 맵에서 CI를 선택하고 새 관련 CI  버튼을 클릭하여 관련 CI를 만듭니다.
중요 정보	<p>새 CI를 정의하려면 대화 상자 위쪽의 트리에서 CI 유형을 선택합니다. 트리에서 인스턴스화할 수 있는 CI 유형은 검은색으로 표시됩니다. 흐린 텍스트로 표시된 CI 유형은 인스턴스화할 수 없습니다.</p> <p>새 CI 속성 정의 영역에서 속성을 편집합니다. 아래 테이블에는 모든 CI에 공통적으로 적용되는 속성이 나와 있습니다. 각 CI에만 관련된 기타 속성도 있습니다.</p> <p>관련 CI를 만드는 경우 <b>관계</b>를 클릭하여 대화 상자의 관계 모드로 이동한 다음 관계를 선택하고 해당 속성을 편집합니다.</p>
관련 작업	CI 및 관계를 만드는 방법
참고 항목	<ul style="list-style-type: none"> <li>• CI 선택기</li> <li>• <a href="#">"관계 대화 상자(218페이지)"</a></li> <li>• <i>HP Universal CMDB 관리 안내서</i>의 "CI 수명 주기 및 에이징 메커니즘"</li> </ul>

아래에서 사용자 인터페이스 요소에 대해 설명합니다.

UI 요소	설명
Actual Deletion Period	에이징 메커니즘이 사용되는 경우 CI가 삭제될 때까지의 기간입니다.
Allow CI Update	이 옵션의 값을 true로 설정하는 경우 DFM 프로세스에서 디스커버리하는 정보를 사용하여 CI 속성을 자동으로 업데이트할 수 있습니다. DFM 프로세스에서 제공된 속성의 값을 변경하면 해당 값이 디스커버리된 값으로 다시 정의됩니다.  값을 false로 설정하는 경우에는 CI 속성이 DFM 프로세스에 의해 다시 정의되지 않습니다.
만든 사람	CI를 수동으로 만든 관리자의 사용자 이름입니다(해당하는 경우).
생성 시간	CI를 만든 날짜와 시간입니다.
Deletion Candidate Period	에이징 메커니즘이 사용되는 경우 CI가 삭제 후보가 될 때까지의 기간입니다.
설명	CI의 설명입니다.
표시 레이블	CI에 대해 토폴로지 맵에 표시되는 레이블입니다.
에이징 활성화	<p>CI 또는 관계를 일정 기간 동안 업데이트하거나 새로 고치지 않는 경우(예: CI가 DFM에 의해 다시 디스커버리되지 않으며 수동 업데이트가 수행되지 않음), 해당 CI는 에이징 메커니즘을 통해 CMDB에서 삭제됩니다. 자세한 내용은 <i>HP Universal CMDB 관리 안내서</i>에서 "에이징 메커니즘 개요"를 참조하십시오.</p> <p><b>True:</b> 이 CI에 대해 에이징 메커니즘을 사용합니다.</p> <p><b>False:</b> 이 CI에 대해 에이징 메커니즘을 사용하지 않습니다.</p> <p>기본값은 CI 유형에 대한 <b>에이징 활성화</b> 특성의 기본값에 의해 결정됩니다.</p> <div style="background-color: #f0f0f0; padding: 10px; margin-top: 10px;"> <p><b>참고:</b></p> <ul style="list-style-type: none"> <li>에이징 상태에서 에이징 메커니즘을 사용하지 않는 경우 이 필드는 무시됩니다.</li> <li>이 필드는 특정 CI에 대해서만 표시됩니다.</li> <li>이 CI 유형에 대한 <b>에이징 활성화</b> 특성의 기본값을 편집하여 이 유형의 모든 새 CI에 대한 기본값을 변경할 수 있습니다. 자세한 내용은 <i>HP Universal CMDB 관리 안내서</i>에서 "에이징 메커니즘을 활성화하고 실행하는 방법"을 참조하십시오.</li> </ul> </div>
Is Candidate For Deletion	CI가 삭제 후보임을 나타냅니다.

UI 요소	설명
마지막 액세스 시간	CI가 업데이트 중이거나 DFM에서 디스커버하는 중일 때 CI에 마지막으로 액세스한 시간입니다. 이 필드는 특정 CI에 대해서만 표시됩니다.  이 매개 변수는 에이징 메커니즘에 사용됩니다. 자세한 내용은 <i>HP Universal CMDB 관리 안내서</i> 에서 "CI 수명 주기 및 에이징 메커니즘"을 참조하십시오.
Last Modified Time	CI 속성을 마지막으로 업데이트한 날짜와 시간입니다.
이름	CI의 이름입니다.
참고	CI에 대한 기타 정보를 입력할 수 있습니다.
Origin	CI를 자동으로 만든 원본 또는 CI가 만들어진 응용 프로그램의 ID입니다.
관계	관련 CI의 경우 <b>관계</b> 를 클릭하여 대화 상자의 관계 모드로 이동합니다.
CI 유형 선택	새 CI에 대해 트리에서 CI 유형을 선택할 수 있습니다. 선택한 CI 또는 보기에 대해 사용 가능한 CI 유형은 CI 유형 트리에서 활성으로 표시됩니다. 나머지 CI 유형은 흐린 텍스트로 표시되며 선택할 수 없습니다.  CI 유형 트리를 현재 보기의 CI 유형으로 제한하려면 오른쪽의 <b>현재 보기의 CI 유형</b> 을 선택합니다. 트리의 모든 CI 유형을 표시하려면 <b>모든 CI 유형</b> 을 선택합니다.
업데이트한 사람	CI 속성을 업데이트한 관리자의 사용자 이름입니다.
사용자 레이블	CI에 대해 표시 레이블을 정의할 수 있습니다. 값을 입력하지 않으면 CI 이름이 기본 레이블로 표시됩니다.

## 관계 대화 상자

이 페이지에서는 새 CI와 보기에서 선택한 CI 간의 관계 및 관계의 속성을 정의할 수 있습니다.

액세스 방법	새 관련 CI 대화 상자에서 <b>관계</b> 를 클릭합니다.
중요 정보	이 페이지는 새 관련 CI에 대해서만 표시됩니다.

아래에서 사용자 인터페이스 요소에 대해 설명합니다.

UI 요소	설명
Allow CI Update	값을 true로 설정하면 DFM 프로세스에서 관계를 자동으로 업데이트합니다.
CI 정의	<b>CI 정의</b> . 대화 상자의 CI 속성 모드를 반환합니다.
만든 사람	관계를 수동으로 만든 관리자의 사용자 이름입니다(해당하는 경우).

UI 요소	설명
생성 시간	관계를 만든 날짜와 시간입니다.
설명	관계의 설명입니다.
방향	드롭다운 상자에서 관계 방향을 선택합니다.
에이징 활성화	<p>CI 또는 관계를 일정 기간 동안 업데이트하거나 새로 고치지 않는 경우(예: CI가 DFM에 의해 다시 디스커버되지 않으며 수동 업데이트가 수행되지 않음), 해당 CI는 에이징 메커니즘을 통해 CMDB에서 삭제됩니다. 자세한 내용은 <i>HP Universal CMDB 관리 안내서</i>에서 "에이징 메커니즘 개요"를 참조하십시오.</p> <p><b>True:</b> 이 관계에 대해 에이징 메커니즘을 사용합니다.</p> <p><b>False:</b> 이 관계에 대해 에이징 메커니즘을 사용하지 않습니다.</p> <p>기본값은 CI 유형에 대한 <b>에이징 활성화</b> 특성의 기본값에 의해 결정됩니다.</p> <div data-bbox="542 848 1370 1251" style="background-color: #f0f0f0; padding: 10px;"> <p><b>참고:</b></p> <ul style="list-style-type: none"> <li>• 에이징 상태에서 에이징 메커니즘을 사용하지 않는 경우 이 필드는 무시됩니다.</li> <li>• 이 필드는 특정 관계에 대해서만 표시됩니다.</li> <li>• 이 관계 유형에 대한 <b>에이징 활성화</b> 특성의 기본값을 편집하여 이 유형의 모든 새 관계에 대한 기본값을 변경할 수 있습니다. 자세한 내용은 <i>HP Universal CMDB 관리 안내서</i>에서 "에이징 메커니즘을 활성화하고 실행하는 방법"을 참조하십시오.</li> </ul> </div>
마지막 액세스 시간	<p>관계가 업데이트 중이거나 DFM에서 디스커버하는 중일 때 관계에 마지막으로 액세스한 시간입니다. 이 필드는 특정 관계에 대해서만 표시됩니다.</p> <p>이 매개 변수는 에이징 메커니즘에 사용됩니다. 자세한 내용은 <i>HP Universal CMDB 관리 안내서</i>에서 "CI 수명 주기 및 에이징 메커니즘"을 참조하십시오.</p>

UI 요소	설명
<b>Must</b>	<p>값을 true로 설정하는 경우 퍼센트 규칙을 사용하여 상위 CI의 상태를 계산할 때 하위 CI가 먼저 사용됩니다. CI가 하위 상태인 경우 상위 CI가 하위 CI 상태를 가져와야 하며, 필요한 경우 퍼센트 규칙 계산을 다시 정의해야 합니다. 이렇게 하면 중요한 CI를 강조하려는 경우에 유용합니다. 예를 들어 데이터베이스 CI에 대해 <b>Must</b>를 정의할 수 있습니다. 그러면 하위 트리의 다른 CI 상태에 관계없이, 데이터베이스에 오류가 발생하는 경우 상태가 하위 트리까지 삼각으로 적용됩니다.</p> <p>관계에 대해 정의된 Must 상태는 해당 관계에만 적용되며, 하위 CI의 다른 관계에는 사용되지 않습니다. 이 필드는 HP Business Service Management를 사용하는 경우에만 표시됩니다.</p>
<b>이름</b>	CI의 이름입니다.
<b>Network Address</b>	경로 링크에 대해서만 정의됩니다. 이 경로가 구성되는 대상 네트워크 주소를 나타냅니다.
<b>참고</b>	CI에 대한 기타 정보를 입력할 수 있습니다.
<b>Origin</b>	관계를 자동으로 만든 원본 또는 관계가 만들어진 응용 프로그램의 ID입니다.
<b>관계</b>	두 CI 간에 만들어지는 관계의 유형을 정의할 수 있습니다.
<b>원본 CI</b>	관계의 첫 번째 쪽에 있는 CI의 이름으로, 이 CI는 보기에서 선택한 CI입니다.
<b>대상 CI</b>	관계의 두 번째 쪽에 있는 CI의 이름으로, 새로 만드는 CI입니다.
<b>업데이트한 사람</b>	관계 속성을 업데이트한 관리자의 사용자 이름입니다.
<b>업데이트 시간</b>	CI 속성을 마지막으로 업데이트한 날짜와 시간입니다.
<b>사용자 레이블</b>	관계에 대해 표시 레이블을 정의할 수 있습니다.
<b>Weight</b>	<p>가중치 값을 입력하는 경우 퍼센트 규칙을 사용하여 상위 CI의 상태를 계산할 때 퍼센트 계산에서 하위 CI에 더 많은 가중치가 부여됩니다. 예를 들어 가중치 3이 부여된 하위 CI는 상위 항목 상태 계산 시 가중치가 없는 동일 수준 항목에 비해 3배의 영향을 줍니다.</p> <p>관계에 대해 정의된 가중치는 해당 관계에만 적용되며, 하위 CI의 다른 관계에는 사용되지 않습니다. 이 필드는 HP Business Service Management를 사용하는 경우에만 표시됩니다.</p>

## 최근 디스커버리 수행 대화 상자

이 대화 상자는 지정된 기간 내에 선택한 CI를 디스커버리한 디스커버리 작업을 표시합니다.

<b>액세스 방법</b>	IT 유니버스 관리자에서 CI를 마우스 오른쪽 버튼으로 클릭한 후 바로 가기 메뉴에서 <b>수행 &gt; 최근 디스커버리 수행</b> 을 선택합니다.
---------------	---



아래에서 사용자 인터페이스 요소에 대해 설명합니다.

UI 요소	설명
	새로 고침. 데이터를 새로 고칩니다.
Discovered On	CI가 디스커버리 작업에 의해 디스커버리된 날짜입니다.
시작 날짜	선택한 CI를 디스커버리한 작업을 확인할 기간을 선택합니다. 사용자 지정과 특정 날짜를 선택하여 해당 날짜부터 지금까지의 모든 디스커버리 작업을 검색할 수 있습니다.
작업 이름	선택한 CI를 디스커버리한 작업의 이름입니다.
프로브	CI가 디스커버리된 프로브입니다.
트리거 CI	디스커버리 작업의 트리거 CI입니다.



## 영향 분석 실행 대화 상자

이 대화 상자에서는 해당 보기에 대해 영향 분석 관리자에서 정의한 영향 규칙을 실행할 수 있습니다.

액세스 방법	관리자 > 모델링 > IT 유니버스 관리자를 선택합니다. 토폴로지 맵에서 트리거 쿼리 노드를 마우스 오른쪽 버튼으로 클릭한 후 <b>영향 분석 실행</b> 을 선택하거나 IT 유니버스 상태 표시줄에서 <b>영향 분석 지금 실행</b>  버튼을 클릭합니다.
중요 정보	<p>다음을 수행할 수 있습니다.</p> <ul style="list-style-type: none"> <li>트리거 CI의 영향을 받는 모든 CI를 새 창에 표시. 맵의 관계는 영향 규칙을 나타냅니다. 관계의 이름은 영향 분석 관리자에서 정의한 영향 규칙의 이름입니다. 자세한 내용은 <a href="#">"맵 표시(223페이지)"</a>를 참조하십시오.</li> <li>영향 받는 CI의 상태가 어떠한 방식으로 영향을 받는지 시뮬레이션. 자세한 내용은 <a href="#">"보기에 표시(222페이지)"</a>를 참조하십시오.</li> <li>시뮬레이션된 변경 내용의 결과로 시스템에서 영향을 받는 CI 목록을 표시하는 보고서 생성. 자세한 내용은 <a href="#">"보고서 생성(222페이지)"</a>를 참조하십시오.</li> </ul> <p><b>참고:</b> 이 대화 상자는 해당 보기에 대해 영향 규칙이 정의된 경우에만 표시됩니다. 자세한 내용은 <a href="#">"영향 분석 관리자(408페이지)"</a>를 참조하십시오.</p>
관련 작업	<a href="#">"영향 분석 결과를 검색하는 방법 - 시나리오(185페이지)"</a>

<b>참고 항목</b>	<ul style="list-style-type: none"> <li>• <a href="#">"IT 유니버스 관리자 개요(171 페이지)"</a></li> <li>• <a href="#">"영향 분석 관리자 개요(408페이지)"</a></li> <li>• <a href="#">"IT 유니버스 관리자 사용자 인터페이스(190 페이지)"</a></li> </ul>
--------------	---

아래에서 사용자 인터페이스 요소에 대해 설명합니다.

UI 요소	설명
<b>모든 영향 규칙</b>	영향 분석에서 시스템의 모든 영향 규칙을 실행하려면 선택합니다.
<b>보고서 생성</b>	<p>영향 분석 보고서를 생성합니다. 이 보고서에는 정보가 다음과 같이 구분되어 표시됩니다.</p> <ul style="list-style-type: none"> <li>• <b>CIT별 그룹화.</b> 영향을 받는 모든 CI(시뮬레이션된 변경 내용의 결과로 시스템에서 영향을 받는 CI)가 CIT별로 정렬되어 표시됩니다.</li> <li>• <b>영향을 받는 응용 프로그램.</b> 특정 비즈니스 서비스에 속하는 영향 받는 모든 CI가 표시됩니다.</li> <li>• <b>트리거된 CI.</b> 시스템에서 적용하려는 변경 내용을 나타내는 CI입니다.</li> </ul> <p>영향 분석 보고서에 대한 자세한 내용은 <a href="#">"영향 분석 보고서(365페이지)"</a>를 참조하십시오.</p>
<b>영향 규칙 번들</b>	영향 분석의 필수 영향 규칙을 포함하는 번들을 선택합니다.
<b>지정한 번들에 있는 영향 규칙만</b>	영향 분석에서 지정한 번들에 있는 영향 규칙을 실행하려면 선택합니다.
<b>보기에 표시</b>	<p>선택한 상태에 대해 영향 받는 CI의 상태가 어떠한 방식으로 영향을 받는지 시뮬레이션합니다. 토폴로지 맵에는 트리거 CI의 상태와 해당 CI의 영향을 받는 CI의 모든 상태가 표시됩니다.</p> <p>또한 다음과 같은 영향 분석 표시기도 표시됩니다.</p> <ul style="list-style-type: none"> <li>• 트리거 CI는 다음 표시기로 표시됩니다. </li> <li>• 영향 받는 CI이자 트리거 CI인 CI는  표시기로 표시됩니다.</li> <li>• 영향 받는 CI는  표시기로 표시됩니다.</li> </ul> <p><b>참고:</b> 여기에 표시되는 상태와 각 상태를 나타내는 색은 시스템 유형 관리자에서 해당 상태에 대한 심각도 목록에 정의되어 있습니다. 자세한 내용은 <a href="#">"목록 및 열거 정의 만들기/목록 및 열거 정의 업데이트 대화 상자(457페이지)"</a>를 참조하십시오.</p>

UI 요소	설명
맵 표시	<p>영향 규칙을 선택한 다음, 선택한 상태에 대해 트리거 CI의 영향을 받는 모든 CI의 시뮬레이션을 새 창에 표시할 수 있습니다. 이 CI에 대해 영향 규칙이 하나만 정의된 경우에는 영향 규칙 창이 바로 표시됩니다. 자세한 내용은 "<a href="#">영향 표시 창(225페이지)</a>"을 참조하십시오.</p> <p>맵의 관계는 영향 규칙을 나타내고, 관계의 이름은 영향 분석 관리자에서 정의한 영향 규칙의 이름입니다.</p> <p><b>참고:</b> 맵 표시를 사용하면 다중 트리거의 결과를 볼 수 있습니다.</p>
트리거 심각도	<p>배울의 필수 심각도를 선택합니다.</p> <p><b>참고:</b> 심각도 배율은 시스템 유형 관리자의 상태에 대해 정의됩니다. 자세한 내용은 "<a href="#">시스템 유형 관리자(427페이지)</a>"를 참조하십시오.</p> <p>예를 들어 트리거 쿼리 노드의 심각도를 <b>Warning (1)</b> 외의 값으로 정의하는 영향 규칙을 영향 분석 관리자에서 만들 수 있습니다. <b>Minor (3)</b>와 같이 <b>Warning (1)</b> 외의 심각도를 선택하는 경우에는 조건이 충족되어 시스템에서 시뮬레이션된 변경 내용이 트리거됩니다.</p> <p>자세한 내용은 "<a href="#">영향 규칙 정의 대화 상자(419페이지)</a>"를 참조하십시오.</p>

## 스냅샷 저장 대화 상자

이 대화 상자에서는 보기의 스냅샷을 만들어 저장할 수 있습니다.

액세스 방법	IT 유니버스 관리자의 CI 선택기에서 <b>스냅샷</b>  버튼을 클릭하고 <b>스냅샷 저장</b> 을 선택합니다.
중요 정보	스냅샷 비교 보고서를 사용하여 서로 다른 시간에 만든 동일한 보기의 스냅샷을 비교할 수 있습니다. 자세한 내용은 " <a href="#">스냅샷 비교 보고서(347페이지)</a> "를 참조하십시오.
관련 작업	<ul style="list-style-type: none"> <li>"<a href="#">보기의 스냅샷 만들기(190페이지)</a>"</li> <li>"<a href="#">스냅샷을 비교하는 방법(319페이지)</a>"</li> </ul>
참고 항목	<ul style="list-style-type: none"> <li>"<a href="#">IT 유니버스 관리자 개요(171 페이지)</a>"</li> <li>"<a href="#">IT 유니버스 관리자 사용자 인터페이스(190페이지)</a>"</li> </ul>

아래에서 사용자 인터페이스 요소에 대해 설명합니다.

UI 요소	설명
설명	스냅샷의 설명입니다(선택 사항).



UI 요소	설명
참고	스냅샷에 대한 참고 사항입니다(선택 사항).
보기 이름	CI 선택기에 표시되는 보기의 이름입니다. 이 필드의 내용은 편집할 수 없습니다.

## 디스커버리 상태 및 변경 표시 대화 상자

이 대화 상자에서는 보기에서 CI 및 작업을 다시 디스커버리하여 응용 프로그램 등에 대한 최근 변경 내용을 찾을 수 있습니다.

액세스 방법	<p>IT 유니버스 관리자에서:</p> <ul style="list-style-type: none"> <li>보기의 모든 CI를 다시 디스커버리하려면 CI 선택기에 있는 <b>보기 찾아보기</b> 탭의 도구 모음에서 <b>디스커버리 및 변경 요약 보기</b>  버튼을 클릭합니다. 그러면 <b>디스커버리 상태 및 변경 표시</b> 대화 상자가 표시됩니다.</li> <li>보기에서 CI 하나 또는 여러 개를 다시 디스커버리하려면 CI를 선택하고 고급 창에서 디스커버리 탭을 표시합니다.</li> </ul>
중요 정보	<p>기본적으로 10,000개 미만의 CI를 포함하는 보기에 대해 다시 디스커버리 절차를 실행할 수 있습니다.</p> <p>보기에서 다시 디스커버리할 수 있는 CI의 수를 늘리려면 다음을 수행합니다.</p> <ol style="list-style-type: none"> <li>인프라 설정 관리자(<b>관리 &gt; 인프라 설정 관리자</b>)에 액세스합니다.</li> <li>인프라 설정 테이블에서 <b>다시 디스커버리를 지원하는 보기의 최대 CI 수</b> 설정을 선택합니다.</li> <li><b>값</b> 열을 클릭하고 수를 변경합니다.</li> <li>서버를 다시 시작하면 변경 내용이 적용됩니다.</li> </ol> <p>인프라 설정 관리자 사용에 대한 자세한 내용은 플랫폼 관리에서 <i>HP Universal CMDB 관리 안내서</i>의 "인프라 설정 관리자"를 참조하십시오.</p>
관련 작업	"응용 프로그램 디스커버리의 상태를 확인하는 방법(보기 다시 디스커버리) (183페이지)"
참고 항목	<ul style="list-style-type: none"> <li><i>HP Universal CMDB 데이터 흐름 관리 안내서</i>의 "디스커버리 제어판 - 세부 정보 탭"</li> <li>"<a href="#">IT 유니버스 관리자 사용자 인터페이스(190페이지)</a>"</li> </ul>

아래에서 사용자 인터페이스 요소에 대해 설명합니다.

UI 요소	설명
	<b>새로 고침.</b> 선택한 CI의 상태를 새로 고칩니다. 다시 로드할 데이터가 없을 때는 이 버튼을 사용할 수 없습니다.
	<b>디스커버리 다시 실행.</b> 디스커버리를 다시 실행합니다.
보기에 대한 디스커버리 진행 상태	자세한 내용은 <i>HP Universal CMDB 데이터 흐름 관리 안내서</i> 에서 "디스커버리 제어판 - 세부 정보 탭"을 참조하십시오.
보기에 대한 기록 내역 변경	자세한 내용은 " <a href="#">CI 기록 내역/관계 기록 내역 대화 상자(193페이지)</a> "를 참조하십시오.

## 영향 표시 창

이 페이지에서는 트리거 CI의 상태와 해당 CI의 영향을 받는 CI의 모든 상태가 표시되는 창이 열립니다.

액세스 방법	영향 분석 실행 대화 상자에서 <b>맵 표시</b> 를 클릭합니다. 영향 분석이 이미 활성 상태이면 IT 유니버스 상태 표시줄에서 <b>영향 분석 활성화</b> 링크를 클릭합니다.
중요 정보	다음 탭을 사용할 수 있습니다. <ul style="list-style-type: none"> <li><b>영향 결과.</b> 선택한 CI의 영향을 받는 모든 CI의 맵이 표시됩니다.</li> <li><b>트리거 CI.</b> 선택한 트리거 CI에 대한 정보 테이블이 표시됩니다.</li> </ul> 영향 분석 관리자에서 해당 보기에 대한 영향 규칙을 정의한 경우에만 영향 분석 결과를 볼 수 있습니다. 자세한 내용은 " <a href="#">영향 분석 관리자(408페이지)</a> "를 참조하십시오. 영향 규칙에 의해 트리거되거나 영향을 받는 특정 CI에 대한 정보를 보려면 CI를 연결하는 관계를 두 번 클릭합니다. 그러면 맵이 표시됩니다. 맵의 관계는 영향 규칙을 나타냅니다. 관계의 이름은 영향 분석 관리자에서 정의한 영향 규칙의 이름입니다.
관련 작업	" <a href="#">영향 분석 결과를 검색하는 방법 - 시나리오(185페이지)</a> "
참고 항목	<ul style="list-style-type: none"> <li>"<a href="#">IT 유니버스 관리자 개요(171페이지)</a>"</li> <li>"<a href="#">영향 분석 관리자 개요(408페이지)</a>"</li> <li>"<a href="#">IT 유니버스 관리자 사용자 인터페이스(190페이지)</a>"</li> </ul>

아래에서 사용자 인터페이스 요소에 대해 설명합니다. 레이블이 없는 요소는 꺾쇠 괄호 안에 표시됩니다.

UI 요소	설명
<범례>	<p>다음과 같은 특수 상태가 지정된 CI 옆에 표시되는 아이콘을 나타냅니다.</p> <ul style="list-style-type: none"> <li>● <b>추가.</b> 변경 Timeframe이 활성화 상태이면 CI가 추가되었음을 나타냅니다.</li> <li>● <b>삭제 후보.</b> CI가 삭제 후보임을 나타냅니다.</li> <li>● <b>변경됨.</b> 변경 Timeframe이 활성화 상태이면 CI가 변경되었음을 나타냅니다.</li> <li>● <b>한 레이어 드릴다운.</b> 아래쪽 레이어의 CI에 CI가 있는 것을 나타냅니다.</li> <li>● <b>외부.</b> CI가 연합 CI임을 나타냅니다.</li> <li>● <b>영향 받음.</b> 영향 분석이 활성화 상태이면 영향 받은 CI를 나타냅니다.</li> <li>● <b>영향 받음 및 트리거.</b> 영향 분석이 활성화 상태이면 영향 받은 트리거 CI를 나타냅니다.</li> <li>● <b>참고.</b> CI에 대해 참고가 추가되었음을 나타냅니다.</li> <li>● <b>트리거.</b> 영향 분석이 활성화 상태이면 트리거 CI를 나타냅니다.</li> </ul>
<관계>	<p>관계는 영향 분석 관리자에서 정의한 영향 규칙을 나타냅니다. 자세한 내용은 "<a href="#">영향 규칙 정의 대화 상자(419페이지)</a>"를 참조하십시오.</p>
<상태 및 각 상태를 나타내는 색>	<p>표시되는 상태와 각 상태를 나타내는 색은 시스템 유형 관리자에서 해당 상태에 대한 심각도 목록에 정의되어 있습니다. 자세한 내용은 "<a href="#">목록 및 열거 정의 만들기/목록 및 열거 정의 업데이트 대화 상자(457페이지)</a>"를 참조하십시오.</p>
<도구 모음>	<p>영향 표시 창 도구 모음에는 IT 유니버스 관리자 도구 모음에 있는 버튼이 대부분 포함되어 있습니다.</p>
<토폴로지 맵 세로 막대>	<p>자세한 내용은 "<a href="#">토폴로지 맵 세로 막대(167페이지)</a>"를 참조하십시오.</p>

## 8장: 모델링 스튜디오

이 장의 내용:

모델링 스튜디오 개요 .....	227
보기 형식 .....	228
비즈니스 보기 작성 .....	228
템플릿 및 관점 .....	230
미리 정의된 폴더 및 보기 .....	231
템플릿 기반 보기 만들기 .....	232
비즈니스 CI 모델 .....	233
관점 기반 보기 작성 .....	235
관련 CI 및 주시점 .....	237
패턴 보기를 만드는 방법 .....	241
템플릿을 만드는 방법 .....	242
관점을 만드는 방법 .....	243
동적 위젯을 만드는 방법 .....	245
템플릿 기반 보기를 만드는 방법 .....	246
다중 템플릿 기반 보기를 만드는 방법 .....	247
보고서 설정을 정의하는 방법 .....	249
인스턴스 기반 모델을 작성하는 방법 .....	250
새 패턴 기반 모델을 작성하는 방법 .....	251
모델을 기반으로 하여 관점 기반 보기를 작성하는 방법 .....	252
CI 컬렉션을 기반으로 하여 관점 기반 보기를 작성하는 방법 .....	252
모델링 스튜디오 사용자 인터페이스 .....	253

### 모델링 스튜디오 개요

모델링 스튜디오는 보기를 만들고 관리하기 위한 도구입니다. 보기를 직접 만들 수도 있고, HP Universal CMDB 설치 시 제공되는 기본(팩터리) 보기를 사용할 수도 있습니다.

구성 관리 데이터베이스의 IT 유니버스 모델은 수천 개의 CI(구성 항목)를 보유할 정도로 매우 클 수 있습니다. 보기에서는 전체 IT 유니버스 모델의 하위 집합을 작성할 수 있습니다. 이러한 하위 집합에는 특정 관심 영역과 관련된 CI만 포함됩니다. 직접 만든 보기에 조직의 비즈니스 요구와 관련된 정보만 표시되도록 정의할 수 있습니다.

HP Universal CMDB에서는 패턴 보기, 템플릿 기반 보기 및 관점 기반 보기의 세 가지 보기 형식이 지원됩니다. 이러한 보기는 각각 다른 프로세스를 통해 채워집니다. 자세한 내용은 "[보기 형식\(228페이지\)](#)"을 참조하십시오.

## 보기 형식

HP Universal CMDB에서는 보기를 채우는 데 사용되는 세 가지 보기 형식이 지원됩니다.

- **패턴 보기**는 보기의 구조를 정의하는 TQL(토폴로지 쿼리 언어) 쿼리에서 작성됩니다. 보기를 직접 작성하거나 기존 쿼리를 기반으로 작성할 때 새 TQL 쿼리를 만들 수 있습니다. 보기에는 쿼리 정의를 만족하는 CI 및 관계만 표시됩니다. 보기를 표시하거나 새로 고칠 때 모델링 스튜디오에서는 CMDB에서 쿼리에 맞는 모든 요소를 쿼리하며, 해당 요소로 보기를 자동 업데이트합니다.
- **템플릿 기반 보기**는 TQL 쿼리를 기반으로 합니다. 이 쿼리에 템플릿이 적용됩니다. 템플릿은 매개 변수(템플릿의 일부분으로 저장됨)를 포함하는 다시 사용할 수 있는 보기입니다. 따라서 매개 변수 정보를 다시 입력하지 않고도 같은 설정으로 다중 보기를 작성할 수 있습니다. 보기에는 쿼리 정의 및 템플릿의 조건을 충족하는 CI 및 관계만 표시됩니다. 템플릿에 대한 자세한 내용은 "[템플릿 및 관점\(230페이지\)](#)"을 참조하십시오.
- **관점 기반 보기**는 개별 CI 컬렉션을 선택한 다음 관점이라는 특수한 유형의 템플릿을 적용하여 작성합니다. 인스턴스 보기(더 이상 존재하지 않음)가 관점 기반 보기로 바뀌었습니다. 관점에 대한 자세한 내용은 "[템플릿 및 관점\(230페이지\)](#)"을 참조하십시오.

보기 트리에서 편집할 보기를 왼쪽 창에서 선택하면 해당 보기가 적절한 편집기의 편집 창에서 열립니다.

## 비즈니스 보기 작성

모델링 스튜디오에서는 비즈니스 환경을 모델링하는 데 사용할 보기를 직접 정의할 수 있습니다.

이 섹션에는 다음 항목이 포함됩니다.

- "[보기의 구조\(228페이지\)](#)"
- "[보기 계층 구조 설정\(229페이지\)](#)"
- "[토폴로지 보고서\(230페이지\)](#)"

### 보기의 구조

보기를 만들 때는 회사의 구조, 프로세스 및 목표를 논리적으로 표현하여 비즈니스 사용자에게 제공할 수 있어야 합니다. 이러한 요구 사항을 충족하기 위해 일반적으로는 비즈니스의 서로 다른 측면을 나타내는 다중 보기를 작성합니다. 예를 들어 다음과 같은 항목을 위주로 하는 비즈니스 보기를 작성할 수 있습니다.

- 회사 구조(데이터를 지점의 지리학적 위치나 데이터 센터별로 구성)
- 비즈니스 프로세스(데이터를 비즈니스 분야나 응용 프로그램별로 구성)
- 비즈니스 목표(데이터를 영업 또는 주요 고객별로 구성)



보기는 조직의 특정 요구에 따라 달라지며, 보기의 실제 계층 구조는 이러한 요구를 반영해야 합니다.

보기의 일반적인 계층 구조 형식은 다음과 같습니다.

- **최상위 수준.** 보기에서 가장 높은 수준으로, 루트 CI와 그 아래의 분기로 구성됩니다. 보통 **Location, Line of Business, Customer, Application** 등의 논리적 **Business CI** 유형에서 작성됩니다.
- **중간 수준.** 보기의 중간 분기는 보통 실제 하드웨어 및 소프트웨어를 나타내는 **System CI** 유형과, 모니터를 포함하는 그룹을 나타내는 **모니터링 그룹 CI** 유형으로 구성됩니다.
- **최하위 수준.** 보기에서 가장 낮은 수준으로, 하위 트리 끝의 리프 CI로 구성됩니다. **Monitor CI** 유형에서 작성됩니다.

**참고:** 최하위 수준은 HP Business Service Management와 같은 모니터링 솔루션이 CMDB에서 연결되어 모니터링되는 경우에만 사용됩니다.

## 보기 계층 구조 설정

패턴 보기 편집기에서는 화면 오른쪽의 계층 구조 창을 통해 보기 계층 구조를 설정할 수 있습니다. 계층 구조를 설정하는 데 사용할 수 있는 방법으로는 **수동 및 규칙 기반**의 두 가지가 있습니다. 기본적으로는 수동 방법이 선택됩니다.

- 수동 계층 구조 방법

수동 계층 구조 방법에서는 보기의 쿼리 노드가 트리 형식으로 표시됩니다. 선택한 쿼리 노드를 다른 쿼리 노드 아래로 직접 끌거나, 도구 모음 버튼을 사용하여 계층 구조를 만들 수 있습니다. 결과 계층 구조가 유효한 경우에만 시스템에서 쿼리 노드를 다른 쿼리 노드 아래로 이동할 수 있습니다. 자세한 내용은 "[계층 구조 창\(286페이지\)](#)"을 참조하십시오.

보기의 단일 쿼리 노드를 계층 구조에 여러 번 배치할 수 있습니다. 그런 다음 쿼리 노드가 필요한 레이아웃에 따라 여러 레이어에 표시되도록 계층 구조를 조정할 수 있습니다. 이러한 경우에 만들어진 보기는 TQL 쿼리에 다른 쿼리 노드를 추가하여 만드는 쿼리와 동일합니다. 계층 구조에서 같은 쿼리 노드를 두 번 사용하면 더욱 단순한 TQL 쿼리를 사용하여 보기에 대해 원하는 결과를 얻을 수 있습니다.

### 쿼리 노드 그룹화

보기 계층 구조를 수동으로 설정할 때는 표시되는 결과를 더욱 편리하게 볼 수 있도록 서로 다른 조건으로 CI를 그룹화하는 하위 그룹을 만들 수 있습니다. **그룹화 추가**  버튼을 클릭하고 옵션 중 하나를 선택합니다. **CI 유형별 그룹화 추가** 옵션을 사용하면 토폴로지 맵에서 같은 유형의 CI에 대해 하위 그룹을 만들 수 있습니다. **보기 노드별 그룹화 추가** 옵션을 선택하면 특정 쿼리 노드에 대한 하위 그룹을 만들 수 있습니다. **특성별 그룹화 추가** 버튼을 누르고 "[쿼리 노드 그룹화 대화 상자\(295페이지\)](#)"에 설명된 대로 정규식을 입력하면 공통 특성을 기준으로 CI를 그룹화할 수 있습니다. 정규식에 대한 자세한 내용은 "[정규식 예\(505페이지\)](#)"를 참조하십시오.

또한 중첩된 그룹(다른 쿼리 노드 그룹 내의 쿼리 노드 그룹)을 만들면 토폴로지 맵에 표시되는 TQL 쿼리 결과를 미세 조정하는 데 도움이 됩니다.

예를 들어 CIT를 기준으로 노드 유형의 쿼리 노드를 그룹화한 후에는 해당 **작동 상태** 특성을 사용하여 더욱 세분화된 그룹을 만들 수 있습니다.

- 규칙 기반 계층 구조 방법

규칙 기반 계층 구조 방법에서는 계층 구조 규칙 대화 상자를 통해 계층 구조 규칙을 정의합니다. 계층 구조 규칙의 조건을 정의하는 관계 방향, 관계 유형, 원본 CIT 및 대상 CIT를 선택합니다. 보기에서 정의된 조건을 충족하는 모든 C는 규칙을 따릅니다. 즉, 대상 C가 원본 C 아래의 레이어에 배치됩니다. 계층 구조 규칙 정의에 대한 자세한 내용은 "[계층 구조 규칙 대화 상자\(261페이지\)](#)"를 참조하십시오.

## 보기 결과에서 쿼리 노드 숨기기 및 표시

일부 쿼리 노드를 숨기도록 선택하여 보기 결과에 표시하지 않을 수 있습니다. 다음 옵션을 사용할 수 있습니다.

- **쿼리 결과에 요소 표시/쿼리 결과의 요소 숨기기** 이러한 옵션을 사용하려면 쿼리 정의 창에서 쿼리 노드를 마우스 오른쪽 버튼으로 클릭합니다. 숨김으로 설정된 쿼리 노드와 일치하는 C는 쿼리 결과에서 제외됩니다. 모든 쿼리 노드를 숨김으로 설정할 수는 없습니다. 쿼리 정의를 사용할 수 있으려면 하나 이상의 쿼리 노드를 표시해야 합니다.
- **보기 노드 숨김/표시 설정.** 이러한 옵션을 사용하려면 계층 구조 창에서 쿼리 노드를 마우스 오른쪽 버튼으로 클릭합니다. 숨김으로 설정된 쿼리 노드와 일치하는 C는 보기 결과에서 제외됩니다. 그러나 보고서 레이아웃 창에서 함수를 정의할 경우에는 보이지 않는 쿼리 노드를 고려합니다. 예를 들어 **Count** 함수는 총 개수에 보이지 않는 쿼리 노드에 해당하는 C를 포함합니다.

쿼리 노드를 계층 구조에서 숨김으로 설정하면 해당하는 모든 하위 항목이 자동으로 숨김으로 설정됩니다. 이 경우 보기 결과의 전체 분기를 숨길 수 있습니다. 쿼리 정의는 보이지 않는 쿼리 노드 아래에 보이는 쿼리 노드를 포함할 수 없습니다. 보이지 않는 쿼리 노드를 표시로 설정해도 해당하는 하위 항목이 자동으로 변경되지 않습니다.

유효한 계층 구조 정의에는 루트 쿼리 노드가 아닌 보이는 쿼리 노드가 하나 이상 있어야 합니다. 루트 쿼리 노드는 숨김으로 설정할 수 없습니다.

TQL 쿼리를 계산할 때 UCMDDB는 먼저 **쿼리 결과에 요소 표시/쿼리 결과의 요소 숨기기** 설정에 의해 쿼리 결과를 필터링합니다. 그런 다음 쿼리 결과는 **Set Query Node Invisible/Visible** 설정에 의해 다시 필터링됩니다. 최종 보기 결과는 두 필터가 모두 반영된 상태로 IT 유니버스 관리자, 모델링 스튜디오의 결과 미리 보기 및 보고서의 보기에 대한 토폴로지 보고서에 표시됩니다.

## 토폴로지 보고서

보고서 모듈에서 보기의 데이터를 보고서 형식으로 볼 수 있습니다. 이러한 보고서를 보기의 **토폴로지 보고서**라고 합니다. 모델링 스튜디오에서 패턴 보기 편집기의 보고서 탭을 사용하여 토폴로지 보고서 설정을 정의합니다. 토폴로지 보고서에 대한 자세한 내용은 "[토폴로지 보고서 개요\(316페이지\)](#)"를 참조하십시오.

## 템플릿 및 관점

템플릿은 정의된 매개 변수를 포함하는 다시 사용 가능한 패턴 보기입니다. 템플릿을 사용하여 템플릿 기반 보기를 작성하고 각 특정 보기에 대해 매개 변수 값을 설정합니다. 템플릿에 대한 변경 내용은 해당 템플릿을 기반으로 하는 모든 기존 보기에 적용됩니다.

템플릿 기반 보기도 패턴 보기와 마찬가지로 IT 유니버스 관리자에서 열 수 있습니다. 템플릿 자체를 IT 유니버스 관리자에서 열어 다양한 매개 변수 값을 적용한 결과를 확인할 수도 있습니다. 결과를 저장하려면 템플릿 기반 보기로 저장해야 합니다. 패턴 보기 편집기에서 템플릿, 템플릿 기반 보기 및 패턴 보기를 정의합니다.

관점은 특정 CI 컬렉션에 적용하도록 설계된 템플릿 유형으로, 패턴 보기의 패턴과 비슷합니다. 예를 들어 관점은 IP 주소를 포함하는 노드를 구성할 수 있습니다. 이 경우 결과로 생성되는 관점 기반 보기에는 CI 선택에 있는 CI로부터의 모든 CI와, 노드 CI에 들어 있는 IP 주소가 포함됩니다.

가장 기본적인 관점은 쿼리 노드 자체만으로 구성되는 콘텐츠 전용 관점입니다. CI 컬렉션에 콘텐츠 전용 관점을 적용하는 경우 생성되는 보기에는 선택한 CI 자체만 포함됩니다.

패턴 보기 편집기에서도 관점을 만들고 편집할 수 있습니다. 패턴 보기 편집기에서 다중 보기, 템플릿 및 관점을 동시에 열 수 있습니다. 각 항목은 자체 탭에 표시됩니다.

관점은 IT 유니버스 관리자의 보기 목록에는 표시되지 않지만, 관점 기반 보기는 다른 모든 보기와 마찬가지로 IT 유니버스 관리자에서 열 수 있습니다. 자세한 내용은 "[관점 기반 보기 작성\(235페이지\)](#)"을 참조하십시오.

요약하자면, 모델링 스튜디오에서 CI 선택기의 리소스 탭에 있는 보기 트리는 다음과 같은 고유 엔터티를 포함할 수 있습니다.

- 패턴 보기
- 템플릿
- 템플릿 기반 보기
- 관점
- 관점 기반 보기

트리를 필터링하여 표시할 보기 또는 템플릿 유형을 선택할 수 있습니다.

다음 테이블에는 보기의 유형 및 이러한 보기를 만들고 볼 수 있는 위치에 대한 간략한 설명이 나와 있습니다.

보기 유형	만드는 위치	IT 유니버스 관리자에서 열 수 있는지 여부
패턴 보기	패턴 보기 편집기	예
템플릿	패턴 보기 편집기	예(현재 세션에서만)
템플릿 기반 보기	패턴 보기 편집기	예
관점	패턴 보기 편집기	아니요
관점 기반 보기	관점 기반 보기 편집기	예

## 미리 정의된 폴더 및 보기

모델링 스튜디오에서 CI 선택기의 리소스 탭에 있는 보기 트리에는 다음 섹션에서 설명하는 미리 정의된 폴더 및 보기가 포함됩니다.

- ["미리 정의된 폴더\(232페이지\)"](#)
- ["팩터리 보기\(232페이지\)"](#)
- ["미리 정의된 관점\(232페이지\)"](#)

## 미리 정의된 폴더

CI 선택기의 계층 파일 폴더 시스템을 통해 보기를 구성할 수 있습니다. 기본 보기용으로 미리 정의된 폴더가 제공됩니다. 이러한 폴더를 수정하거나, 조직의 요구 사항에 따라 폴더를 더 추가할 수 있습니다.

## 팩터리 보기

HP Universal CMDB를 설치할 때는 기본 패턴 보기, 템플릿 및 관정도 함께 설치됩니다. 이러한 보기에서 CMDB를 빠르게 시작할 수 있습니다.

기본 보기는 처음에는 비어 있습니다. CI 생성기 중 하나를 통해 CMDB에 CI를 추가하는 즉시, 각 패턴 보기에서 기본적으로 제공되는 TQL 쿼리가 패턴 요구 사항을 충족하는 CI를 식별하여 보기에 추가할 수 있습니다.

CI용 보기는 디스커버리 프로세스를 실행하면 만들어집니다. 제공되는 기본 보기는 관련 Universal Discovery 패키지에 해당합니다. 예를 들어 데이터 흐름 관리에서 데이터베이스 - Oracle 모듈을 활성화하면 Oracle 보기(**루트 > 데이터베이스 > Oracle > Oracle**)에는 CI가 채워집니다. DFM 실행에 대한 자세한 내용은 *HP Universal CMDB 데이터 흐름 관리 안내서*에서 "모듈/작업 기반 디스커버리 워크플로"를 참조하십시오.

를 참조하십시오.

일부 기본 보기는 시스템의 기본 항목으로 간주되어 폴더에서 삭제할 수 없습니다.

## 미리 정의된 관점

HP Universal CMDB에서는 기본 관정도 제공됩니다. 그 예로는 보기 콘텐츠 자체의 요소만 포함하고 추가 CI는 포함하지 않는 콘텐츠 전용 관점이 있습니다.

# 템플릿 기반 보기 만들기

동일한 템플릿을 기반으로 하는 템플릿 기반 보기는 같은 쿼리 노드 및 관계를 포함하며, 매개 변수 값만 서로 다릅니다. 템플릿 기반 보기 마법사를 사용하여 템플릿 기반 보기를 만듭니다. 이 마법사에서는 동일한 템플릿을 기반으로 하여 한 번에 다중 보기를 만들 수 있습니다. 다중 보기를 만들 때는 매개 변수 값을 수동으로 입력할 수도 있고 CSV 파일에서 가져올 수도 있습니다. CSV 파일이 올바른 형식으로 지정되어 있어야 마법사에서 값을 가져올 수 있습니다. 즉, CSV 파일에는 기록이 하나 이상 포함되어 있어야 하며 첫 번째 행에는 템플릿 매개 변수 하나 이상의 이름이 들어 있어야 합니다. 이러한 기록은 각각 별도의 행에 있어야 하며, 각 기록의 매개 변수 값은 같은 행에서 쉼표로 구분되어 있어야 합니다.

마법사에서는 고급 이름 지정 기능도 제공됩니다. 이 기능을 사용하면 매개 변수 값을 기반으로 하여 보기 이름에 대해 식을 정의할 수 있습니다. 예를 들어 기본 템플릿의 이름이 **Server\_Template**이고 템플릿 매개 변수 중 하나가 **Serial Number**인 경우에는 보기 이름을 **Server <Serial Number>**로 정의할 수 있습니다. 마법사는 이러한 방식으로 Serial Number 매개 변수의 개별 값을 각 보기의 이름에 자동으로 삽입합니다.

CSV 파일에서 값을 가져올 때 보기에 이름을 할당하려는 경우 `template_based_view_name`이라는 열을 파일에 포함할 수도 있습니다. 그러면 이 열에 해당하는 파일 항목이 마법사에 의해 보기 이름으로 자동 입력됩니다. 이 이름 지정 방법을 사용하는 경우 고급 이름 지정 기능이 다시 정의됩니다. 즉, 고급 이름 지정 기능이 선택되어 있는 경우에도 보기 이름에 파일의 `template_based_view_name` 열에 있는 항목이 할당됩니다.

템플릿 기반 보기 만들기에 대한 자세한 내용은 "[템플릿 기반 보기 마법사\(303페이지\)](#)"를 참조하십시오.

보기가 편집기에서 열려 있으면 템플릿 매개 변수 값 상자에서 템플릿 기반 보기의 매개 변수를 편집할 수도 있습니다. 자세한 내용은 "[템플릿 매개 변수 값 대화 상자\(308페이지\)](#)"를 참조하십시오.

템플릿 기반 보기에서는 보고서 레이아웃을 편집할 수 없습니다. 보고서 레이아웃을 변경하려면 보기의 기본 템플릿을 변경해야 합니다.

## 비즈니스 CI 모델

이 섹션에는 다음 항목이 포함됩니다.

- "[인스턴스 기반 모델\(233페이지\)](#)"
- "[패턴 기반 모델\(234페이지\)](#)"
- "[인스턴스 기반 모델을 통해 패턴 기반 모델 정의\(234페이지\)](#)"

관점 기반 보기의 콘텐츠를 구성하는 CI 컬렉션은 두 가지 방식으로 선택할 수 있습니다. 그 중 한 방법은 CI 선택기에서 CI를 선택하여 편집 창으로 끄는 것입니다. 이 방법을 사용하는 경우 컬렉션에 관점을 적용하여 보기를 작성할 수 있습니다. 선택 프로세스를 반복하지 않으면 다른 보기에서는 컬렉션을 다시 사용할 수 없습니다. 보기에 표시할 CI를 선택하는 다른 방법은 모델을 선택하는 것입니다.

모델은 비즈니스 서비스, 비즈니스 분야 등의 비즈니스 엔터티를 정의하는 다시 사용 가능한 CI 인스턴스 컬렉션입니다. 모델을 만들면 다른 관점에 대해 다시 사용하여 다른 보기를 만들 수 있는 CI 컬렉션이 작성됩니다. 그 이후의 모델에 대한 변경 내용은 해당 모델을 기반으로 하는 모든 보기에 반영됩니다. 모델에는 인스턴스 기반 모델과 패턴 기반 모델의 두 가지 유형이 있습니다.

### 인스턴스 기반 모델

인스턴스 기반 모델을 작성하려면 먼저 기반으로 사용할 비즈니스 CI를 선택합니다. 사용 가능한 비즈니스 CI에는 `group`, `application`, `business service`, `business unit` 및 `line of business`가 있습니다. 그런 후에 다음과 같은 방법으로 모델에 CI를 추가할 수 있습니다.

- CI 선택기의 CI를 모델 편집기로 끌어 수동으로 추가
- 표시 경로를 통해 모델에 추가할 CI를 선택하여 관련 CI 표시
- 선택한 CI에 대한 주시점을 정의하고 모델에 CI를 자동으로 추가

CI를 빈 캔버스로 끌고 **새 모델 만들기**를 선택하여 모델 작성을 시작할 수도 있습니다.

이렇게 하여 만드는 모델은 CI 자체이며, 모델의 CI는 **포함** 관계를 통해 모델에 관련됩니다. 보기를 작성하려면 모델을 먼저 저장한 후에 관점을 적용해야 합니다.

**주의:** 모델에 대한 변경 내용은 해당 모델을 기반으로 하는 보기에만 적용되는 것이 아니라 전체 유니버스에 적용됩니다. 따라서 모델에서 CI를 삭제하는 경우에는 CI 간에 존재하는 관계도 CMDB에서 삭제됩니다.

IT 유니버스 관리자를 사용하는 경우 선택한 CI를 새 모델이나 기존 모델에 직접 추가할 수 있습니다. 자세한 내용은 "[모델에 CI 추가 대화 상자\(191 페이지\)](#)"를 참조하십시오.

## 패턴 기반 모델

작성할 수 있는 또 다른 모델 유형은 패턴 기반 모델입니다. 패턴 기반 모델에서는 포함되는 CI를 직접 선택하지 않고 TQL 쿼리를 정의하여 결정합니다. 기존 TQL 쿼리를 기반으로 패턴 기반 모델을 작성할 수도 있고 새 TQL 쿼리를 만들 수도 있습니다.

모델의 TQL 쿼리에서 쿼리 노드 하나 이상을 모델의 출력으로 지정해야 합니다. 그러면 TQL 쿼리의 패턴에 일치하는 해당 유형의 CI가 모델 출력에 포함됩니다.

패턴 기반 모델은 만들어서 일반 모델처럼 CI로 저장할 수 있으며, 관점 기반 보기의 콘텐츠를 구성하는 데 사용할 수 있습니다. 새로 만드는 TQL 쿼리는 일반 쿼리로 저장되며 패턴 보기의 기반으로 사용할 수 있습니다.

패턴 기반 모델은 지속적으로 업데이트되지 않습니다. 각 모델을 저장한 후 해당 모델을 업데이트하는 TQL 쿼리를 특정 간격으로 실행할 때 계산됩니다. 기존의 모든 패턴 기반 모델은 동시에 업데이트

됩니다. 패턴 기반 모델의 업데이트 빈도를 설정하려면 왼쪽 창의 리소스 탭에서  버튼을 클릭하여 패턴 기반 모델 스케줄러 대화 상자를 엽니다. 선택한 설정은 이후에 만들어지는 모든 패턴 기반 모델에도 적용됩니다. 자세한 내용은 "[패턴 기반 모델 스케줄러 대화 상자\(281 페이지\)](#)"를 참조하십시오.

### 참고:

- 패키지 관리자에서 패턴 기반 모델을 내보내는 경우, 모델 콘텐츠를 업데이트하는 데 사용되는 엔리치먼트와 모델의 내부 TQL 쿼리가 패키지에 추가됩니다. 패키지 리소스를 보거나 패키지를 배포 또는 배포 취소하는 경우에는 관련 리소스만 표시됩니다. 모델 이름은 표시되지 않습니다. UCMDB 10.x에서 내보낸 패턴 기반 모델은 10.00 이전 버전의 UCMDB로 가져올 수 없습니다.
- 모델링 스튜디오 또는 IT 유니버스에서 패턴 기반 모델을 삭제하는 경우 Business Enrichment, Job Scheduler 및 패턴 기반 모델 CI도 삭제됩니다.

## 인스턴스 기반 모델을 통해 패턴 기반 모델 정의

패턴 기반 모델을 정의할 때 기존 인스턴스 기반 모델을 기초로 패턴 기반 모델을 작성할 수 있습니다. 이 경우 작성하는 모델의 패턴만 새 패턴 기반 모델로 캔버스에 표시됩니다. 하지만 인스턴스 기반 모델의 CI는 새 모델에서도 그대로 유지되며, 모델을 사용하여 관점 기반 보기를 작성하는 경우 보기 결과에도 표시됩니다. 마찬가지로 IT 유니버스 관리자에서 모델에 액세스하는 경우 인스턴스 기반 모델의 CI 및 패턴 기반 모델로 검색된 CI가 모두 표시됩니다. 모델은 실제로 인스턴스 기반 구성 요소와 패턴 기반 구성 요소를 통해 복합 모델을 만들어 원래 인스턴스 기반 모델의 이름으로 저장됩니다.

모델을 삭제하면 모델에서 추가 패턴 기반 부분만 삭제됩니다. 모델이 인스턴스 기반 모델로 복원되면 이 모델에 포함된 CI가 모델 편집기에 표시됩니다.

## 관점 기반 보기 작성

관점 기반 보기는 CI 컬렉션 또는 모델에 적용되는 관점으로 구성됩니다. 관점은 IT 유니버스 모델 하위 집합에 적용하도록 설계된 특수한 유형의 템플릿입니다.

관점 기반 보기 편집기의 콘텐츠 창에는 보기의 기반으로 사용하도록 선택한 모델이나 CI가 표시됩니다. 관점 창에는 선택한 관점이 표시됩니다. 미리 보기 창에는 선택한 관점 및 콘텐츠를 기반으로 하여 생성된 보기가 표시됩니다. 콘텐츠 또는 관점 선택 사항을 변경하는 경우에는 그에 따라 미리 보기 창에서 보기가 업데이트됩니다. 자세한 내용은 "[관점 기반 보기 편집기\(290페이지\)](#)"를 참조하십시오.

이 섹션에는 다음 항목이 포함됩니다.

- "[컨텐츠\(235페이지\)](#)"
- "[관점\(235페이지\)](#)"
- "[다중 관점을 기반으로 하는 보기\(236페이지\)](#)"
- "[하위 CI 포함 및 제외\(237페이지\)](#)"

### 컨텐츠

관점 기반 보기의 콘텐츠는 두 가지 방법으로 선택할 수 있습니다.

- CI 선택기를 사용하여 개별 CI를 보기에 수동으로 추가할 수 있습니다. 컬렉션의 CI는 서로 독립적입니다. 이 경우 CI 컬렉션은 모델로 정의되지 않으며, 다른 보기에서 다시 사용할 수 없습니다.
- CI 선택기를 사용하여 보기에 모델을 하나 이상 추가할 수 있습니다. 모델 편집기에서 모델 사용을 시작하고 선택한 모델에 대한 보기 생성을 선택하여 해당 모델을 기반으로 보기를 작성할 수 있습니다. 이 경우, 같은 모델을 선택하면 동일한 콘텐츠를 사용하여 다른 보기를 작성할 수 있습니다.

관점 기반 보기의 콘텐츠를 구성할 때는 개별 CI와 모델을 모두 선택할 수 있지만, 이렇게 하면 모델이 일반 CI로 간주됩니다. 즉, 모델 자체가 하위 CI 계층 구조 없이 보기에 포함됩니다.

IT 유니버스 관리자를 사용하는 경우 선택한 CI를 새 관점 기반 보거나 기존 관점 기반 보기의 콘텐츠에 직접 추가할 수 있습니다. 자세한 내용은 "[보기에 CI 추가 대화 상자\(191페이지\)](#)"를 참조하십시오.

### 관점

보기에 대해 선택하는 관점에 따라 보기에 포함되는 CI가 결정됩니다. 관점은 템플릿과 비슷한 다시 사용 가능한 패턴입니다. 관점과 일반 템플릿 간의 차이로는, 관점에는 **문의 쿼리 노드**로 지정된 쿼리 노드가 하나 이상 포함된다는 것입니다. 문의 쿼리 노드는 특정 콘텐츠에 패턴을 적용하는 데 사용되는 패턴의 쿼리 노드로, 쿼리 노드 옆에 표시되는 작은 아이콘 으로 확인할 수 있습니다.

예를 들어 다음 관점에서는 Windows 유형 쿼리 노드가 문의 쿼리 노드로 지정되어 있으며 이 노드에는 IP 주소가 Containment 관계로 관련되어 있습니다.

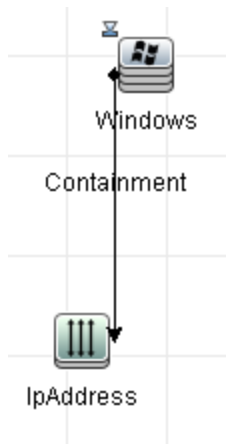

이 관점이 CI 컬렉션에 적용되면, 원래 컬렉션의 모든 CI뿐 아니라 해당 컬렉션에서 Windows CI에 연결된 IP 주소(관점을 적용하여 추가된 CI)가 결과 보기에 포함됩니다.

한 관점에 여러 문의 쿼리 노드가 포함될 수 있지만, 관점 내에서 연결이 끊어진 모든 그래프에는 문의 쿼리 노드가 하나 이상 있어야 합니다.

관점을 변경하는 경우에는 해당 관점을 기반으로 하는 모든 보기가 영향을 받습니다.

### 다중 관점을 기반으로 하는 보기

보기 콘텐츠에 적용할 다중 관점을 선택할 수 있습니다. 다중 관점을 선택하는 방법에는 두 가지가 있습니다.

- 관점 그룹
- 관점 체인

**관점 그룹**에서는 동일한 입력 콘텐츠에 동시에 적용할 관점을 둘 이상 선택합니다.

**관점 체인**에서는 보기를 만들 때 서로 다른 수준에서 둘 이상의 관점을 선택합니다. 첫 번째 수준의 관점이 원래 보기 콘텐츠에 적용되어 다음 수준의 입력 콘텐츠 역할을 하는 CI 컬렉션 형태로 결과를 생성합니다. 그러면 이 콘텐츠에 두 번째 수준의 관점이 적용되어 보기 결과를 생성합니다. 다중 관점 수준(각각 다음 수준의 입력 콘텐츠를 생성함)을 기반으로 하는 보기를 작성할 수 있습니다.

위의 두 방법을 동시에 적용할 수 있습니다. 즉, 선택한 관점의 각 수준에서 다중 관점을 선택할 수 있습니다.

예를 들어 **IP Subnet** CI 컬렉션을 입력 콘텐츠로 선택하고, IP 서브넷과 관련된 **node** CI를 첫 번째 수준 관점으로 추가하는 관점을 선택합니다. 이 단계의 결과는 원래 IP 서브넷과 그에 관련된 노드로 구성됩니다. 그런 후에 두 번째 관점 수준을 추가하고 해당 수준에 대해 두 관점을 선택합니다. 두 관점 중 하나는 노드와 관련된 **CPU** CI를 추가하고, 다른 하나는 노드와 관련된 **File System** CI를 추가합니다. 그러면 최종 결과에는 원래 IP 서브넷, 모든 관련 노드, 그리고 이들 노드에 관련된 CPU 및 파일 시스템이 포함됩니다.

이러한 옵션을 사용하면 관점의 기능을 구성 요소 부분으로 분해함으로써 관점 기반 보기 만들기 프로세스를 간소화할 수 있습니다. 각 필수 보기에 대해 크고 복잡한 관점을 따로 작성하는 대신, 보다 작고 기본적인 관점에서 특정 사례 요구 사항과 일치하는 사용자 지정 관점 조합을 구성할 수 있습니다.



## 하위 CI 포함 및 제외

보기에 대한 하위 항목을 포함하는 CI를 추가할 때, 관점의 패턴이 선택한 CI 유형에 대한 하위 항목을 포함하는 경우에만 CI와 하위 항목이 보기에 포함됩니다. 이 경우에는 해당 유형의 모든 CI에 대해 하위 항목이 포함됩니다. 보기를 만든 후에는 보기 결과 창에서 CI를 선택한 다음 바로 가기 메뉴에서 **보기에서 CI 숨기기**를 선택하거나, 도구 모음에서 **보기에서 CI 숨기기** 버튼을 클릭하여 보기에서 특정 CI를 숨길 수 있습니다. 관점을 통해 보기에 추가되었으며 보기의 기반으로 사용된 원래 콘텐츠에 포함되지 않는 CI에 대해서만 이 옵션을 사용할 수 있습니다. 따라서 보기가 CI 컬렉션을 기반으로 하는 경우에는 해당 컬렉션의 CI를 보기에서 숨길 수 없습니다. 보기가 모델을 기반으로 하는 경우에는 해당 모델 자체를 보기에서 숨길 수 없습니다. 그러나 모델에 포함된 CI는 숨길 수 있습니다.

## 관련 CI 및 주시점

모델링 스튜디오에서는 기존 모델에 CI를 추가하는 두 가지 고급 방법을 제공합니다. 그 중 하나는 관련 CI를 표시하는 것이고, 다른 하나는 주시점을 정의하는 것입니다.

이 섹션에는 다음 항목이 포함됩니다.

- ["CI 표시\(237페이지\)"](#)
- ["주시점\(240페이지\)"](#)

### CI 표시

모델을 작성하는 방식 중 하나는 특정 CI와 관련된 CI를 모델에 추가하는 것입니다. 모델링 스튜디오에서는 이러한 CI를 표시하는 데 사용할 수 있는 도구를 제공합니다. 관련 CI 표시 프로세스에서는 서로 관련된 CI 유형 체인인 표시 경로를 구성합니다. 표시 경로의 첫 번째 항목은 CI 표시를 시작한 CI의 CI 유형입니다. 모델링 스튜디오에서는 모든 관련 CI를 찾아 해당 CI 유형을 나열합니다. 이러한 유형 중 하나를 선택하면 경로에서 다음 단계가 작성됩니다. 해당 유형의 모든 관련 CI는 대화 상자 아래쪽 창에 표시됩니다. 여기서 모델에 포함할 CI를 선택할 수 있습니다. 이 프로세스가 반복되어 경로의 다음 단계가 작성됩니다.

예를 들어 Windows 유형의 CI에서 CI 표시를 시작하는 경우에는 모델링 스튜디오에 인터페이스, 네트워크, IP 유형의 관련 CI가 표시될 수 있습니다. 여기서 네트워크를 선택하면 네트워크 유형의 관련 CI가 아래쪽 창에 표시됩니다. 이러한 CI를 끌어서 CI 바구니에 놓거나 CI 바구니 아이콘을 클릭하면 모델에 추가할 수 있습니다.

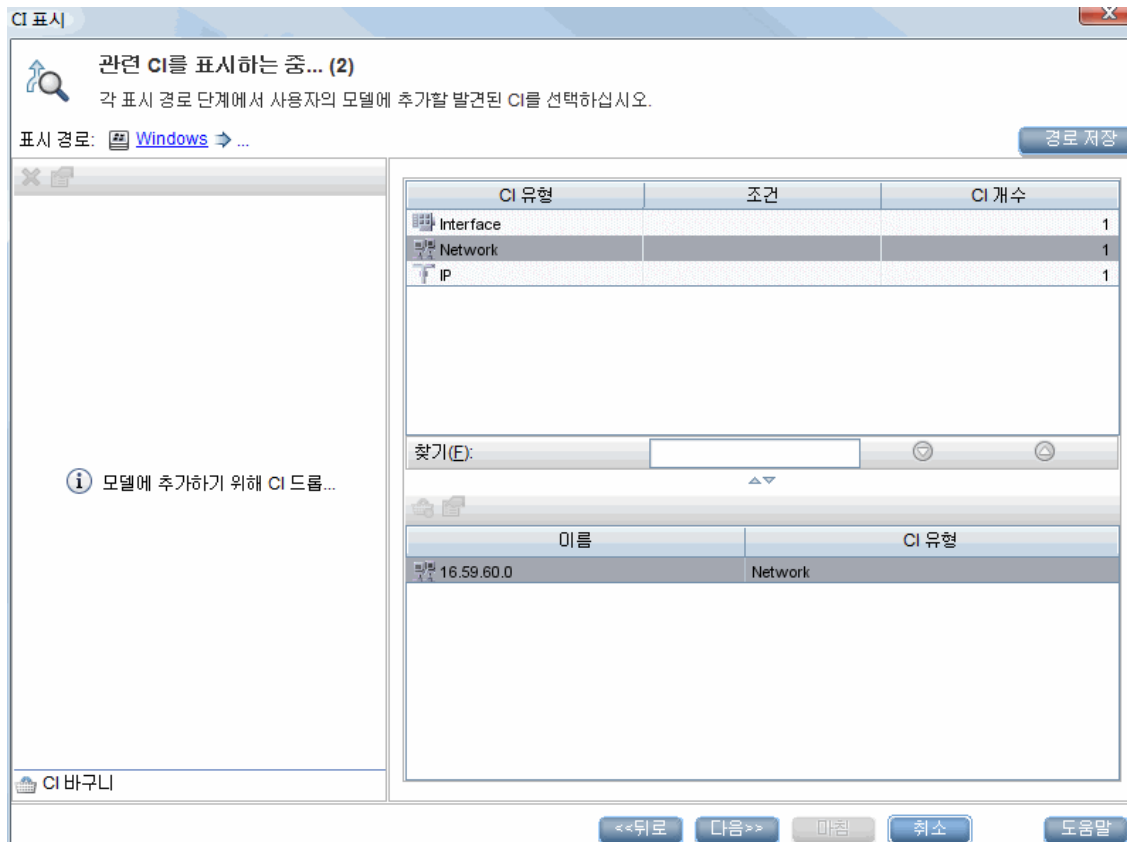

다음을 클릭하고 네트워크를 선택 항목으로 사용하여 경로의 다음 단계를 작성합니다. 모델링 스튜디오에는 Windows, Unix, IP 유형의 관련 CI가 표시됩니다. Unix를 선택하면 아래쪽 창에 Unix CI가 표시됩니다. 여기서 선택한 항목을 CI 바꾸니 창으로 끌어서 모델에 추가할 수 있습니다.

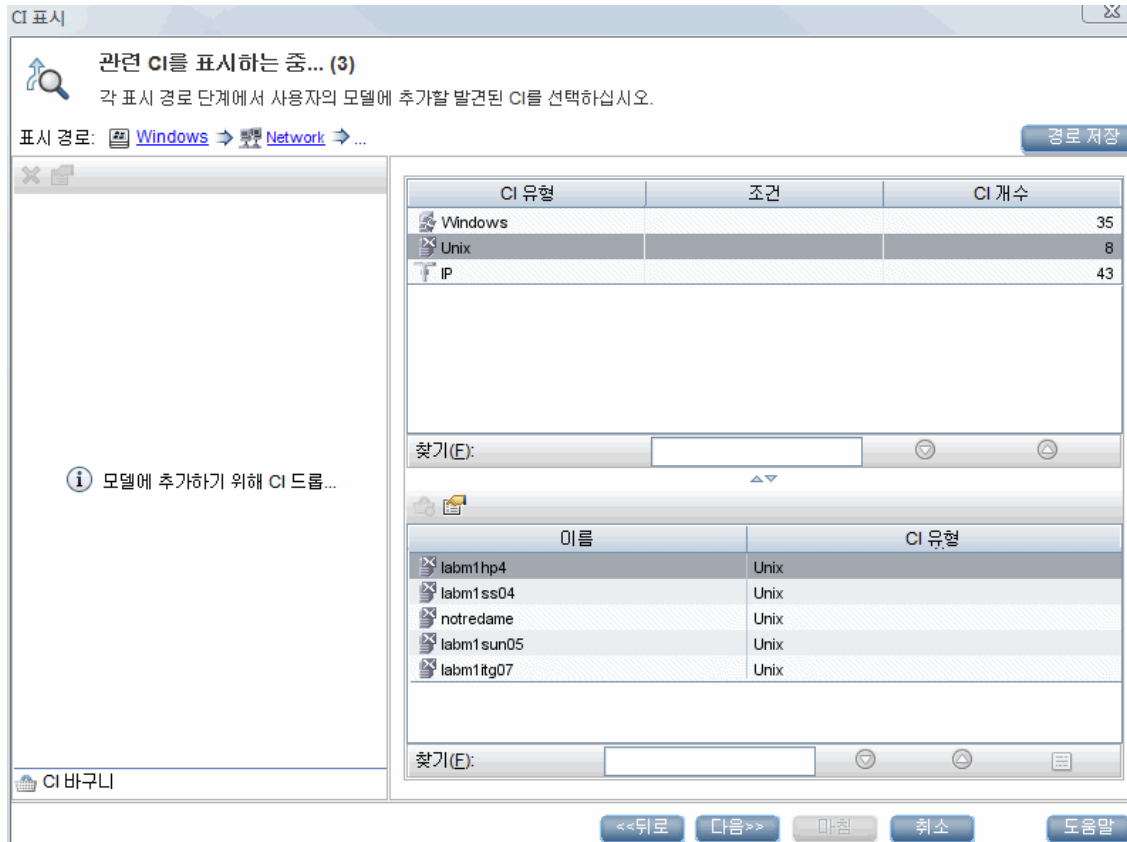

다음을 클릭하고 Unix를 선택 항목으로 사용하여 경로의 다음 단계를 작성합니다.

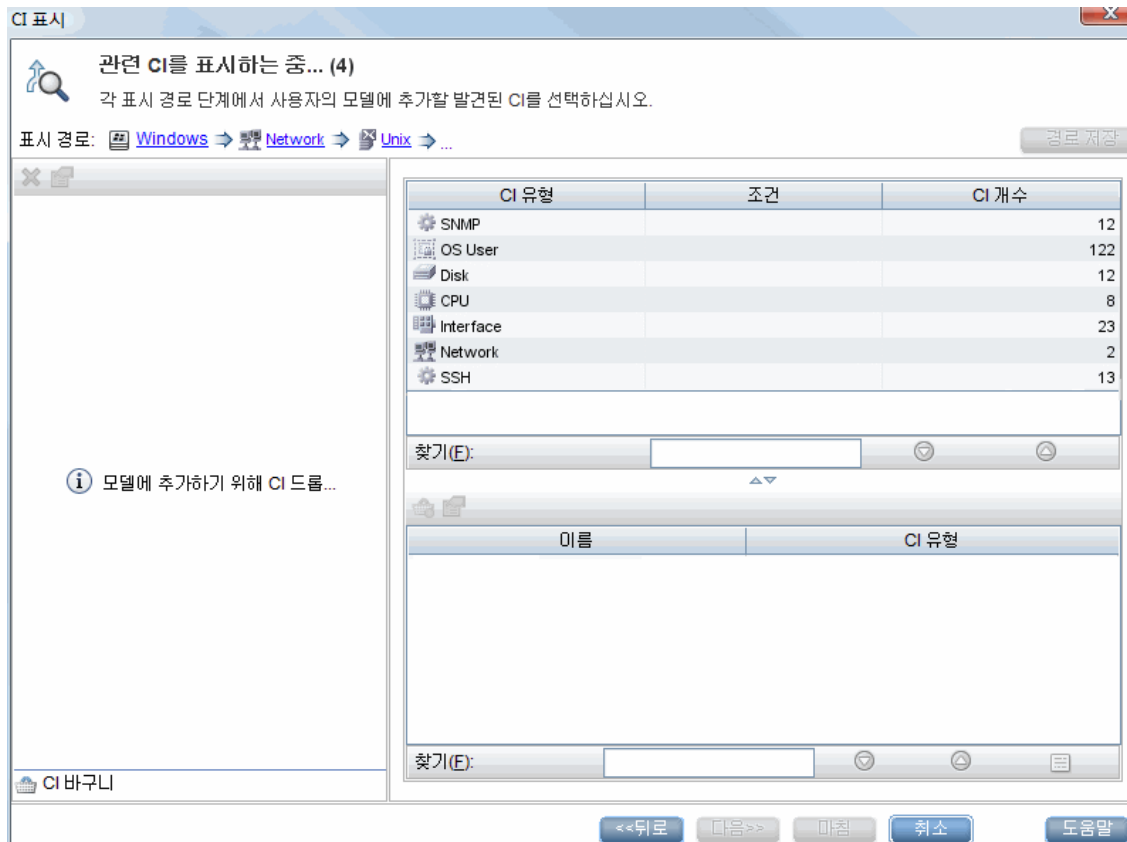

이 시점에서는 **Windows > 네트워크 > Unix** 표시 경로가 구성된 상태입니다. 각 단계에서는 표시된 관련 CI를 모델에 추가할 수 있습니다. CI 표시에 대한 자세한 내용은 "[CI 표시 대화 상자\(298페이지\)](#)"를 참조하십시오.

CI를 표시하지 않고 표시 경로를 구성할 수도 있습니다. 자세한 내용은 "[표시 경로 만들기/편집/저장 대화 상자\(259페이지\)](#)"를 참조하십시오.

## 주시점

모델에 추가할 관련 CI를 찾는 또 다른 방법은 모델에서 선택한 CI에 대해 주시점을 정의하는 것입니다. 주시점은 지정된 유형의 새 관련 CI를 만들면 트리거되는 메커니즘입니다. 모든 주시점은 표시 경로와 관련하여 정의됩니다. 경로에 포함된 임의의 CI 유형이 지정된 새 관련 CI를 만들면 주시점이 트리거되며 모델 옆에 표시기가 나타납니다. 주시점 정의에 대한 자세한 내용은 "[새 주시점 대화 상자\(279페이지\)](#)"를 참조하십시오.

**참고:** 새 모델을 먼저 저장한 후에 해당 CI에 대한 주시점을 정의해야 합니다.

주시점을 통해 검색되는 모든 관련 CI는 주시점 업데이트 대화 상자에 표시됩니다. 이 대화 상자에서는 모델에 추가할 CI와 모델에서 제외하거나 거부할 CI를 선택할 수 있습니다. 자세한 내용은 "[주시점 업데이트 대화 상자\(313페이지\)](#)"를 참조하십시오.

새 주시점 대화 상자의 확인란을 선택하여 검색된 CI를 모델에 자동으로 포함할 수도 있습니다. 이 경우에는 주시점에서 검색한 모든 CI가 모델에 추가됩니다.

주시점을 사용하여 모델에 포함된 CI 중에서 더 이상 모델과 관련이 없는 CI를 검색할 수도 있습니다. 주시점에 연결된 표시 경로에서 이러한 CI가 발견되면 역시 주시점 업데이트 대화 상자에 표시됩니다. 제안 사항에 따라 모델에서 해당 CI를 제거할 수도 있고, 제안 사항을 거부하고 모델에 CI를 유지할 수도 있습니다.

**참고:**

- 주시점은 개별 CI에 대해 정의되지만, 주시점 결과에는 모델의 모든 CI에 대해 표시 경로에 포함된 CI 유형의 관련 CI가 표시됩니다.
- 다중 테넌트 환경에서 주시점 또는 표시된 CI를 사용하여 CI를 모델에 추가할 경우 모델의 소유자 테넌트 또는 소비자 테넌트와 일치하는 소비자 테넌트를 갖는 CI만 추가됩니다.

## 패턴 보기를 만드는 방법

이 작업에서는 패턴 보기를 만들고 해당 TQL 쿼리를 정의하는 방법을 설명합니다.

이 작업에는 다음 단계가 포함됩니다.

- "[패턴 보기 편집기에서 새 보기 열기\(241페이지\)](#)"
- "[TQL 쿼리에 쿼리 노드 및 관계 추가\(241페이지\)](#)"
- "[보기 계층 구조 설정\(242페이지\)](#)"
- "[보기 속성 설정\(242페이지\)](#)"
- "[보고서 설정 정의 - 선택 사항\(242페이지\)](#)"
- "[권한 설정\(242페이지\)](#)"

### 1. 패턴 보기 편집기에서 새 보기 열기

**새로 만들기** 를 클릭하고 **패턴 보기**를 선택합니다. 새 패턴 보기 대화 상자에서 새 보기의 기반으로 사용할 기본 TQL 쿼리를 선택하거나, **새 쿼리 만들기**를 선택하여 새 TQL 쿼리를 작성합니다. 패턴 보기 편집기가 열립니다. 자세한 내용은 "[새 패턴 보기/템플릿/관점 대화 상자\(279페이지\)](#)"를 참조하십시오.

### 2. TQL 쿼리에 쿼리 노드 및 관계 추가

쿼리를 정의하는 쿼리 노드 및 관계를 추가합니다. TQL 쿼리에 쿼리 노드 및 관계를 추가하는 방법에 대한 자세한 내용은 "[TQL 쿼리에 쿼리 노드 및 관계를 추가하는 방법\(24페이지\)](#)"를 참조하십시오.

**참고:** 빈 보기에서 시작하는 경우에는 쿼리 노드를 하나 이상 추가해야 보기를 저장할 수 있습니다.

### 3. 보기 계층 구조 설정

계층 구조 창에서 필수 쿼리 노드를 이동하여 보기의 계층 구조를 설정합니다. 자세한 내용은 "[보기 계층 구조 설정\(229페이지\)](#)"을 참조하십시오.

작업이 완료되면 저장  을 클릭하여 보기를 저장합니다.

### 4. 보기 속성 설정

보기 정의 속성 대화 상자에서 보기에 대한 우선 순위 및 기본 레이아웃과 같은 보기 속성을 설정합니다. 자세한 내용은 "[쿼리 정의 속성/보기 정의 속성 대화 상자\(295페이지\)](#)"를 참조하십시오.

### 5. 보고서 설정 정의 - 선택 사항

패턴 보기 편집기에서 보고서 탭을 선택합니다. 보기의 각 쿼리 노드에 대해 보고서에 포함할 특성을 선택합니다. 보고서 열 순서를 설정하고, 각 열의 정렬 순서를 설정하고, 차트를 추가할 수도 있습니다. 자세한 내용은 "[보고서 설정을 정의하는 방법\(249페이지\)](#)"을 참조하십시오.

### 6. 권한 설정

새 보기에 대해 사용자 및 사용자 그룹에 보기 및 편집 권한을 적용합니다. **관리자 > 보안 > 역할 관리자**를 선택합니다. 자세한 내용은 *HP Universal CMDB 관리 안내서*의 "역할 관리자 페이지"를 참조하십시오.

## 템플릿을 만드는 방법

이 작업에서는 새 템플릿을 정의하는 방법을 설명합니다.

이 작업에는 다음 단계가 포함됩니다.

- "[패턴 보기 편집기에서 새 템플릿 열기\(242페이지\)](#)"
- "[TQL 쿼리에 쿼리 노드 및 관계 추가\(243페이지\)](#)"
- "[매개 변수 값 설정\(243페이지\)](#)"
- "[템플릿 계층 구조 설정\(243페이지\)](#)"
- "[템플릿 속성 설정\(243페이지\)](#)"
- "[보고서 설정 정의 - 선택 사항\(243페이지\)](#)"
- "[권한 설정\(243페이지\)](#)"

### 1. 패턴 보기 편집기에서 새 템플릿 열기

새로 만들기  를 클릭하고 **템플릿**을 선택합니다. 새 템플릿 대화 상자에서 새 템플릿의 기반으로 사용할 기본 TQL 쿼리를 선택하거나, **새 쿼리 만들기**를 선택하여 새 TQL 쿼리를 작성합니다. 자세한 내용은 "[새 패턴 보기/템플릿/관점 대화 상자\(279페이지\)](#)"를 참조하십시오.

## 2. TQL 쿼리에 쿼리 노드 및 관계 추가

쿼리를 정의하는 쿼리 노드 및 관계를 추가합니다. TQL 쿼리에 쿼리 노드 및 관계를 추가하는 방법에 대한 자세한 내용은 ["TQL 쿼리에 쿼리 노드 및 관계를 추가하는 방법\(24페이지\)"](#)를 참조하십시오.

**참고:** 빈 템플릿에서 시작하는 경우에는 쿼리 노드를 하나 이상 추가해야 템플릿을 저장할 수 있습니다.

## 3. 매개 변수 값 설정

TQL 쿼리에서 쿼리 노드 또는 관계를 마우스 오른쪽 버튼으로 클릭하고 쿼리 노드 속성을 선택합니다. 특성 탭에서 매개 변수화된 값을 포함하는 특성을 추가합니다. 자세한 내용은 ["쿼리 노드 속성/관계 속성 대화 상자\(69페이지\)"](#)를 참조하십시오.

**참고:** 매개 변수를 설정하지 않으면 템플릿을 저장할 때 패턴 보기로 저장해야 합니다.

## 4. 템플릿 계층 구조 설정

계층 구조 창에서 필수 쿼리 노드를 이동하여 템플릿의 계층 구조를 설정합니다. 자세한 내용은 ["보기 계층 구조 설정\(229페이지\)"](#)을 참조하십시오.

작업이 완료되면 저장  을 클릭하여 템플릿을 저장합니다.

## 5. 템플릿 속성 설정

보기 정의 속성 대화 상자에서 템플릿에 대한 우선 순위 및 기본 레이아웃과 같은 템플릿 속성을 설정합니다. 자세한 내용은 ["쿼리 정의 속성/보기 정의 속성 대화 상자\(295페이지\)"](#)를 참조하십시오.

## 6. 보고서 설정 정의 - 선택 사항

패턴 보기 편집기에서 보고서 탭을 선택합니다. 보기의 각 쿼리 노드에 대해 보고서에 포함할 특성을 선택합니다. 보고서 열 순서를 설정하고, 각 열의 정렬 순서를 설정하고, 차트를 추가할 수도 있습니다. 자세한 내용은 ["보고서 설정을 정의하는 방법\(249페이지\)"](#)를 참조하십시오.

## 7. 권한 설정

새 템플릿에 대해 사용자 및 사용자 그룹에 보기 및 편집 권한을 적용합니다. [관리자 > 보안 > 역할 관리자](#)를 선택합니다. 자세한 내용은 [HP Universal CMDB 관리 안내서](#)의 "역할 관리자 페이지"를 참조하십시오.

# 관점을 만드는 방법

이 작업에서는 새 관점을 정의하는 방법을 설명합니다.

이 작업에는 다음 단계가 포함됩니다.

- ["패턴 보기 편집기에서 새 관점 열기\(244페이지\)"](#)
- ["TQL 쿼리에 쿼리 노드 및 관계 추가\(244페이지\)"](#)
- ["문의 쿼리 노드 선택\(244페이지\)"](#)
- ["관점 계층 구조 설정\(244페이지\)"](#)
- ["관점 속성 설정\(244페이지\)"](#)
- ["보고서 설정 정의 - 선택 사항\(244페이지\)"](#)
- ["권한 설정\(245페이지\)"](#)

### 1. 패턴 보기 편집기에서 새 관점 열기

**새로 만들기**  를 클릭하고 **관점**을 선택합니다. 새 관점 대화 상자에서 새 관점의 기반으로 사용할 기본 TQL 쿼리를 선택하거나, **새 쿼리 만들기**를 선택하여 새 TQL 쿼리를 작성합니다. 자세한 내용은 ["새 패턴 보기/템플릿/관점 대화 상자\(279페이지\)"](#)를 참조하십시오.

### 2. TQL 쿼리에 쿼리 노드 및 관계 추가

쿼리를 정의하는 쿼리 노드 및 관계를 추가합니다. TQL 쿼리에 쿼리 노드 및 관계를 추가하는 방법에 대한 자세한 내용은 ["TQL 쿼리에 쿼리 노드 및 관계를 추가하는 방법\(24페이지\)"](#)를 참조하십시오.

### 3. 문의 쿼리 노드 선택

TQL 쿼리에서 문의 쿼리 노드로 지정할 쿼리 노드를 하나 이상 선택합니다. 해당 쿼리 노드를 마우스 오른쪽 버튼으로 클릭하고 **문의 쿼리 노드로 설정**을 선택합니다.

**참고:** 문의 쿼리 노드를 선택하지 않는 경우 관점을 저장할 때 패턴 보기로 저장해야 합니다.

### 4. 관점 계층 구조 설정

계층 구조 창에서 필수 쿼리 노드를 이동하여 관점의 계층 구조를 설정합니다. 자세한 내용은 ["보기 계층 구조 설정\(229페이지\)"](#)을 참조하십시오.

작업이 완료되면 **저장**  을 클릭하여 관점을 저장합니다.

### 5. 관점 속성 설정

보기 정의 속성 대화 상자에서 관점에 대한 우선 순위 및 기본 레이아웃과 같은 관점 속성을 설정합니다. 자세한 내용은 ["쿼리 정의 속성/보기 정의 속성 대화 상자\(295페이지\)"](#)를 참조하십시오.

### 6. 보고서 설정 정의 - 선택 사항

패턴 보기 편집기에서 보고서 탭을 선택합니다. 보기의 각 쿼리 노드에 대해 보고서에 포함할 특



성을 선택합니다. 보고서 열 순서를 설정하고, 각 열의 정렬 순서를 설정하고, 차트를 추가할 수도 있습니다. 자세한 내용은 "[보고서 설정을 정의하는 방법\(249페이지\)](#)"를 참조하십시오.

## 7. 권한 설정

새 관점에 대해 사용자 및 사용자 그룹에 보기 및 편집 권한을 적용합니다. **관리자 > 보안 > 역할 관리자**를 선택합니다. 자세한 내용은 *HP Universal CMDB 관리 안내서*의 "역할 관리자 페이지"를 참조하십시오.

# 동적 위젯을 만드는 방법

이 작업에서는 UCMDB Browser에 대한 새 동적 위젯을 정의하는 방법을 설명합니다.

이 작업에는 다음 단계가 포함됩니다.

- "[패턴 보기 편집기에서 새 동적 위젯 만들기\(245페이지\)](#)"
- "[TQL 쿼리에 쿼리 노드 및 관계 추가\(245페이지\)](#)"
- "[위젯에 대한 특성 선택\(246페이지\)](#)"
- "[위젯의 특성에 대한 값 설정\(246페이지\)](#)"

### 1. 패턴 보기 편집기에서 새 동적 위젯 만들기

**새로 만들기** 를 클릭하고 **동적 위젯**을 선택합니다. 새 동적 위젯 대화 상자에서 새 동적 위젯의 기반으로 사용할 기본 TQL 쿼리를 선택하거나, **새 쿼리 만들기**를 선택하여 새 TQL 쿼리를 작성합니다.

### 2. TQL 쿼리에 쿼리 노드 및 관계 추가

보기 탭에서 쿼리를 정의하는 쿼리 노드 및 관계를 추가합니다. 자세한 내용은 "[TQL 쿼리에 쿼리 노드 및 관계를 추가하는 방법\(24페이지\)](#)"를 참조하십시오.

**참고:** UCMDB Browser에서 해당 노드에 대한 데이터를 표시하려면 TQL 쿼리의 폴딩 정의 루트(유일한 루트)를 동적 위젯에 대한 문의 쿼리 노드로 지정해야 합니다. 문의 쿼리 노드가 지정되지 않으면 TQL 쿼리가 동적 위젯이 아니라 패턴 보기로 저장됩니다.

- a. TQL 쿼리를 정의할 때 수동(기본값) 또는 규칙 기반 계층 구조를 사용할지 여부를 지정합니다. 자세한 내용은 "[보기 계층 구조 설정\(229페이지\)](#)"을 참조하십시오.

**참고:** 빈 위젯에서 시작하는 경우에는 쿼리 노드를 하나 이상 추가해야 위젯을 저장할 수 있습니다.

- b. 알림에 동적 위젯에 데이터를 표시할 각 속성에 대해 다음을 수행합니다.

- i. 토폴로지 맵의 노드를 마우스 오른쪽 버튼으로 클릭하고 **쿼리 노드 속성**을 선택합니다.
- ii. 요소 레이아웃 탭을 클릭합니다.
- iii. **레이아웃의 특성 선택** 라디오 버튼을 선택합니다.
- iv. 조건 창에서 **모두**(선택한 노드의 모든 특성 표시) 또는 **특정 특성**(선택한 특성만 표시)을 선택합니다.
- v. 사용 가능한 특성 창에서 특성을 선택하고  을 클릭하여 특정 특성 창에 추가합니다.
- vi. 마쳤으면 **확인**을 클릭합니다.

### 3. 위젯에 대한 특성 선택

보고서 탭의 계층 구조 창에서 노드를 선택하고 위젯에 데이터를 표시할 노드에 대한 특성을 선택합니다.

**참고:** 보고서 탭이나 보기 탭의 계층 구조 창에서 노드에 대한 그룹화 옵션을 지정할 수 있습니다. 여러 가지 그룹화 옵션 중에서 선택할 수는 있지만, 동적 위젯을 UCMDDB Browser에서 Widget Details 모드로 볼 때는 CI의 특성이 항상 CI 유형별 그룹으로 표시되어야 합니다. 그룹화 옵션을 설정하려면 계층 구조 트리에서 노드를 마우스 오른쪽 버튼으로 클릭하고 특성, CI 유형, 보기 노드의 그룹화 옵션 중 하나를 선택합니다.

### 4. 위젯의 특성에 대한 값 설정

위젯 탭에서 노드를 선택하고 선택한 특성을 위젯에서 표시할 방법과 위치를 지정합니다. 자세한 내용은 "[패턴 보기 편집기\(284페이지\)](#)"를 참조하십시오.

UCMDDB Browser의 동적 위젯에 보기 정의의 특정 노드부터 모든 노드의 하위 노드까지의 경로가 표시되도록 하려면 **경로 표시** 확인란을 선택합니다.

**브라우저 CI 액세스 컨트롤** 확인란을 선택하여 동적 위젯의 데이터가 역할 관리자의 브라우저 CI 액세스 컨트롤 탭에서 지정한 권한에 따라 표시되도록 합니다. 확인란을 선택하지 않으면 동적 위젯에서 권한 적용 없이 모든 데이터를 표시합니다.

마쳤으면 **저장**  을 클릭합니다.

## 템플릿 기반 보기를 만드는 방법

이 작업에서는 단일 템플릿 기반 보기를 정의하는 방법을 설명합니다.

이 작업에는 다음 단계가 포함됩니다.

- "[선행 조건\(247페이지\)](#)"
- "[새 템플릿 기반 보기 정의\(247페이지\)](#)"

- ["템플릿 선택\(247페이지\)"](#)
- ["매개 변수 값 추가 방법 선택\(247페이지\)"](#)
- ["매개 변수 설정\(247페이지\)"](#)
- ["권한 설정\(247페이지\)"](#)

#### 1. 선행 조건

새 템플릿을 기반으로 보기를 만들려면 먼저 템플릿을 만듭니다. 자세한 내용은 ["템플릿을 만드는 방법\(242페이지\)"](#)을 참조하십시오.

#### 2. 새 템플릿 기반 보기 정의

템플릿 기반 보기 마법사를 사용하여 새 템플릿 기반 보기를 정의합니다. **새로 만들기**  를 클릭하고 **템플릿 기반 보기**를 선택합니다.

#### 3. 템플릿 선택

마법사의 템플릿 선택 페이지에서 보기의 기반으로 사용할 템플릿을 선택합니다. 자세한 내용은 ["템플릿 선택 페이지\(304페이지\)"](#)를 참조하십시오.

#### 4. 매개 변수 값 추가 방법 선택

마법사의 매개 변수 값 가져오기 페이지에서 매개 변수 값을 추가할 방법을 선택합니다. 자세한 내용은 ["매개 변수 값 가져오기 페이지\(305페이지\)"](#)를 참조하십시오.

#### 5. 매개 변수 설정

매개 변수 입력 페이지에서 보기의 매개 변수 값을 입력합니다. 자세한 내용은 ["매개 변수 입력 페이지\(305페이지\)"](#)를 참조하십시오.

**참고:** 보기를 만든 후 도구 모음이나 바로 가기 메뉴에서 매개 변수 표시를 선택하여  편집기 안에서 매개 변수를 편집할 수도 있습니다.

작업을 완료한 후 **마침**을 클릭하여 편집기에서 보기를 엽니다. **저장**  을 클릭하여 보기를 저장합니다.

#### 6. 권한 설정

보기에 대해 사용자 및 사용자 그룹에 보기 및 편집 권한을 적용합니다. **관리자 > 보안 > 역할 관리자**를 선택합니다. 자세한 내용은 *HP Universal CMDB 관리 안내서*의 "역할 관리자 페이지"를 참조하십시오.

## 다중 템플릿 기반 보기를 만드는 방법

이 작업에서는 다중 템플릿 기반 보기를 정의하는 방법을 설명합니다.

이 작업에는 다음 단계가 포함됩니다.

- ["선행 조건\(248페이지\)"](#)
- ["새 템플릿 기반 보기 정의\(248페이지\)"](#)
- ["템플릿 선택\(248페이지\)"](#)
- ["매개 변수 값 추가 및 보기 이름 지정 방법 선택\(248페이지\)"](#)
- ["매개 변수 설정\(248페이지\)"](#)
- ["보기 저장 위치 선택\(248페이지\)"](#)
- ["보기 저장\(248페이지\)"](#)
- ["권한 설정\(249페이지\)"](#)

## 1. 선행 조건

새 템플릿을 기반으로 보기를 만들려면 먼저 템플릿을 만듭니다. 자세한 내용은 ["템플릿을 만드는 방법\(242페이지\)"](#)를 참조하십시오.

## 2. 새 템플릿 기반 보기 정의

템플릿 기반 보기 마법사를 사용하여 새 템플릿 기반 보기를 정의합니다. **새로 만들기**  를 클릭하고 **템플릿 기반 보기**를 선택합니다.

## 3. 템플릿 선택

마법사의 템플릿 선택 페이지에서 보기의 기반으로 사용할 템플릿을 선택합니다. 자세한 내용은 ["템플릿 선택 페이지\(304페이지\)"](#)를 참조하십시오.

## 4. 매개 변수 값 추가 및 보기 이름 지정 방법 선택

마법사의 매개 변수 값 가져오기 페이지에서 매개 변수 값을 추가할 방법을 선택합니다. 또한 고급 이름 지정 기능을 사용하려는 경우 이 페이지에서 확인란을 선택합니다. 자세한 내용은 ["매개 변수 값 가져오기 페이지\(305페이지\)"](#)를 참조하십시오.

## 5. 매개 변수 설정

매개 변수 입력 페이지에서 보기의 매개 변수 값을 입력합니다. CSV 파일에서 매개 변수 값을 가져오도록 선택한 경우에는 값이 테이블에 자동으로 입력됩니다. 이 페이지에서 보기 이름과 매개 변수 값을 수동으로 편집할 수 있습니다. 테이블에 새 보기를 추가하거나 테이블에서 보기를 삭제할 수도 있습니다. 자세한 내용은 ["매개 변수 입력 페이지\(305페이지\)"](#)를 참조하십시오.

## 6. 보기 저장 위치 선택

위치 선택 페이지에서 새 보기를 저장할 보기 트리의 위치를 선택합니다. 자세한 내용은 ["보기 위치 선택 페이지\(306페이지\)"](#)를 참조하십시오.

## 7. 보기 저장

요약 페이지에서 만든 보기의 세부 정보를 검토합니다. 더 변경할 내용이 없으면 **저장**을 클릭하

여 보기를 선택한 위치에 저장합니다.

## 8. 권한 설정

만든 각 보기에 대해 사용자 및 사용자 그룹에 보기 및 편집 권한을 적용합니다. **관리자 > 보안 > 역할 관리자**를 선택합니다. 자세한 내용은 *HP Universal CMDB 관리 안내서*의 "역할 관리자 페이지"를 참조하십시오.

# 보고서 설정을 정의하는 방법

이 작업에서는 보기, 템플릿 또는 관점에 대해 보고서 설정을 정의하는 방법을 설명합니다.

이 작업에는 다음 단계가 포함됩니다.

- "선행 조건(249페이지)"
- "보고서 열로 표시할 특성 선택(249페이지)"
- "보고서에 함수 열 추가 - 선택 사항(249페이지)"
- "열 콘텐츠 정렬 순서 설정(249페이지)"
- "보고서에 차트 추가 - 선택 사항(250페이지)"
- "보고서 속성 설정(250페이지)"

### 1. 선행 조건

보기, 템플릿 또는 관점의 콘텐츠와 계층 구조를 정의한 후에는 보고서 설정을 정의할 수 있습니다. 패턴 보기 편집기에서 보고서 탭을 선택합니다.

### 2. 보고서 열로 표시할 특성 선택

보기의 각 쿼리 노드에 대해 계층 구조 창에서 쿼리 노드를 선택하고, 해당 쿼리 노드에 대해 보고서에서 열로 표시할 특성을 선택합니다. 특성을 쿼리 노드 정의 창의 특성 목록에서 보고서 레이아웃 목록으로 이동하는 방법으로 선택합니다. 보고서 레이아웃 목록의 화살표 버튼을 사용하여 열 순서를 설정합니다. 자세한 내용은 "패턴 보기 편집기(284페이지)"를 참조하십시오.

### 3. 보고서에 함수 열 추가 - 선택 사항

선택한 쿼리 노드에 대해 하위 쿼리 노드 중 하나에서 수행되는 함수에서 파생된 데이터로 구성되는 열을 추가할 수 있습니다. **함수 추가**  버튼을 클릭하면 함수 추가 대화 상자가 열립니다. 여기서 관련 설정을 선택할 수 있습니다. 자세한 내용은 "함수 추가/편집 대화 상자(254페이지)"를 참조하십시오.

### 4. 열 콘텐츠 정렬 순서 설정

**정렬 순서 설정**  버튼을 클릭하여 열 콘텐츠 정렬 대화 상자를 엽니다. 그런 다음 사용 가능한 열 목록에서 정렬된 열 목록으로 열을 이동하여 보고서 정렬 기준 열을 결정합니다. 화살표 버튼을 사용하여 열 정렬 순서를 설정합니다. 각 열의 정렬 방향을 설정하려면 오름차순으로 정렬/내림차순으로 정렬 버튼을 사용합니다. 자세한 내용은 "열 콘텐츠 정렬 대화 상자(302페이지)"

를 참조하십시오.

## 5. 보고서에 차트 추가 – 선택 사항

선택한 보기 레이어에 대해 테이블 대신 차트를 보고서에 추가할 수 있습니다. 차트 추가를 위한 필요 조건을 충족하는 경우 쿼리 노드 정의 창에서 차트 속성 섹션의 **차트 정의** 링크가 활성화됩니다. 이 링크를 클릭하고 차트 설정을 입력합니다. 자세한 내용은 "[차트 속성\(289페이지\)](#)"을 참조하십시오.

## 6. 보고서 속성 설정

패턴 보기 편집기에서 보기 탭을 선택합니다. **보고서 속성**  버튼을 선택하여 보고서에 제목과 부제목을 할당하고 보고서 형식을 선택합니다. 자세한 내용은 "[보고서 속성 대화 상자\(380페이지\)](#)"를 참조하십시오.

# 인스턴스 기반 모델을 작성하는 방법

이 작업에서는 보기의 기반으로 사용할 수 있는 인스턴스 기반 비즈니스 CI 모델을 작성하는 방법을 설명합니다.

이 작업에는 다음 단계가 포함됩니다.

- "[새 모델 만들기\(250페이지\)](#)"
- "[모델에 수동으로 CI 추가\(250페이지\)](#)"
- "[CI 표시\(250페이지\)](#)"
- "[모델에서 CI에 대한 주시점 정의\(251 페이지\)](#)"

## 1. 새 모델 만들기

모델링 스튜디오에서 **새로 만들기**  를 클릭하고 **인스턴스 기반 모델**을 선택하여 새 모델 대화 상자를 엽니다. 그런 다음 CI 유형을 선택하고 해당 속성 값을 입력합니다. 자세한 내용은 "[새 모델 대화 상자\(278페이지\)](#)"를 참조하십시오.

**참고:** 이미 있는 이름으로는 인스턴스 기반 모델을 만들 수 없습니다.

## 2. 모델에 수동으로 CI 추가

CI 선택기에서 모델에 포함할 CI를 검색하여 선택하고 모델로 끕니다.

**팁:** Ctrl 키를 누른 상태로 CI를 선택하면 여러 CI를 선택할 수 있습니다.

## 3. CI 표시

모델에서 CI를 선택하고 표시 경로를 따라 해당 관련 CI를 표시합니다. 표시된 CI 중 선택한 CI를 모델에 추가합니다. 작업을 마친 후에 모델을 저장합니다. 자세한 내용은 "[CI 표시 대화 상자](#)"

(298페이지)"를 참조하십시오.

#### 4. 모델에서 CI에 대한 주시점 정의

모델에서 CI를 마우스 오른쪽 버튼으로 클릭하고 **주시점 > 새 주시점**을 선택합니다. 새 주시점 대화 상자가 열립니다. 표시 경로를 선택하고 **확인**을 클릭합니다. CI에 대해 주시점이 정의되었음을 나타내는 작은 아이콘이 CI 옆에 표시됩니다. 자세한 내용은 "[새 주시점 대화 상자\(279페이지\)](#)"를 참조하십시오.

## 새 패턴 기반 모델을 작성하는 방법

이 작업에서는 관점 기반 보기의 기반으로 사용할 수 있는 새 패턴 기반 모델을 작성하는 방법을 설명합니다.

이 작업에는 다음 단계가 포함됩니다.

- "[새 모델 정의\(251 페이지\)](#)"
- "[모델 세부 정보 입력\(251 페이지\)](#)"
- "[TQL 쿼리 선택\(251 페이지\)](#)"
- "[TQL 쿼리에 쿼리 노드 및 관계 추가\(251 페이지\)](#)"
- "[출력 쿼리 노드 설정\(252페이지\)](#)"
- "[모델 저장\(252페이지\)](#)"

#### 1. 새 모델 정의

패턴 기반 모델 마법사를 사용하여 새 패턴 기반 모델을 정의합니다. **새로 만들기** 를 클릭하고 **패턴 기반 모델**을 선택합니다.

**참고:** 이미 있는 이름으로는 패턴 기반 모델을 만들 수 없습니다.

#### 2. 모델 세부 정보 입력

첫 번째 마법사 페이지에서 **새 모델**을 선택한 후 모델의 CI 유형을 선택하고 속성을 입력합니다. 자세한 내용은 "[CI 유형 선택 페이지\(283페이지\)](#)"를 참조하십시오.

#### 3. TQL 쿼리 선택

다음 마법사 페이지에서 모델에 대한 TQL 쿼리를 선택합니다. 새 TQL 쿼리를 만들거나 트리에서 기존 쿼리를 선택할 수 있습니다. TQL 쿼리 편집기가 열리고 선택한 쿼리가 표시됩니다. 자세한 내용은 "[쿼리 선택 페이지\(283페이지\)](#)"를 참조하십시오.

#### 4. TQL 쿼리에 쿼리 노드 및 관계 추가

쿼리를 정의하는 쿼리 노드 및 관계를 추가합니다. TQL 쿼리에 쿼리 노드 및 관계를 추가하는 방

법에 대한 자세한 내용은 "[TQL 쿼리에 쿼리 노드 및 관계를 추가하는 방법\(24페이지\)](#)"를 참조하십시오.

### 5. 출력 쿼리 노드 설정

TQL 쿼리에서 하나 이상의 쿼리 노드를 마우스 오른쪽 버튼으로 클릭하고 **모델 출력으로 추가**를 선택하여 모델의 출력으로 사용할 쿼리 노드를 선택합니다. 선택한 쿼리 노드 옆에는 작은 아이콘이 표시됩니다.

### 6. 모델 저장

작업을 마친 후에 모델을 고유한 이름으로 저장합니다. 새 TQL 쿼리를 만든 경우에는 쿼리도 모델과 독립적으로 저장되며, 일반 TQL 쿼리로 다시 사용할 수 있습니다.

## 모델을 기반으로 하여 관점 기반 보기를 작성하는 방법

이 작업에서는 모델과 관점을 기반으로 모델링 스튜디오에서 보기를 작성하는 방법을 설명합니다.

이 작업에는 다음 단계가 포함됩니다.

- "[모델 열기\(252페이지\)](#)"
- "[관점 선택\(252페이지\)](#)"
- "[보기 저장\(252페이지\)](#)"

#### 1. 모델 열기

모델링 스튜디오의 왼쪽 창에서 리소스 유형으로 **모델**을 선택하고 관련 모델을 선택한 다음 왼쪽 창 도구 모음에서 **모델 열기** 를 클릭합니다.

#### 2. 관점 선택

모델 편집기에서 모델을 마우스 오른쪽 버튼으로 클릭하고 **선택한 모델에 대한 보기 생성**을 선택합니다. 그러면 새 보기를 만드는 중 대화 상자가 열립니다. 모델에 적용할 관점을 선택합니다. 자세한 내용은 "[새 보기를 만드는 중 대화 상자\(259페이지\)](#)"를 참조하십시오.

#### 3. 보기 저장

관점 기반 보기 편집기가 열리고 새 보기가 표시됩니다. 원하는 경우 보기를 만들 때 추가 수준에서 관점을 선택하여 관점 체인을 작성합니다. 보기 이름을 바꾸고 올바른 폴더에 보기를 저장합니다. 자세한 내용은 "[관점 기반 보기 편집기\(290페이지\)](#)"를 참조하십시오.

## CI 컬렉션을 기반으로 하여 관점 기반 보기를 작성하는 방법

이 작업에서는 CI 컬렉션과 관점을 기반으로 모델링 스튜디오에서 보기를 작성하는 방법을 설명합니다.

이 작업에는 다음 단계가 포함됩니다.



- "새 보기 만들기(253페이지)"
- "보기에 CI 추가(253페이지)"
- "관점 선택 및 보기 저장(253페이지)"

### 1. 새 보기 만들기

모델링 스튜디오에서 **새로 만들기**  를 클릭하고 **관점 기반 보기**를 선택하여 관점 기반 보기 편집기를 엽니다. 자세한 내용은 "관점 기반 보기 편집기(290페이지)"를 참조하십시오.

### 2. 보기에 CI 추가

CI 선택기에서 보기에 포함할 CI를 검색하여 선택하고 보기로 끕니다. CI 선택기에 대한 자세한 내용은 "CI 선택기(126페이지)"를 참조하십시오.

**팁:** Ctrl 키를 누른 상태로 CI를 선택하면 여러 CI를 선택할 수 있습니다.

### 3. 관점 선택 및 보기 저장

관점 창에서 CI 컬렉션에 적용할 관점을 선택합니다. 원하는 경우 보기를 만들 때 추가 수준에서 관점을 선택하여 관점 체인을 작성할 수 있습니다. 보기 이름을 바꾸고 올바른 폴더에 보기를 저장합니다. 자세한 내용은 "관점 기반 보기 편집기(290페이지)"를 참조하십시오.

## 모델링 스튜디오 사용자 인터페이스

이 섹션의 내용:

함수 추가/편집 대화 상자 .....	254
쿼리 노드 유형 변경/관계 유형 변경 대화 상자 .....	255
선택한 항목에 대한 작업 선택 대화 상자 .....	257
관련 CI 조건 대화 상자 .....	258
표시 경로 만들기/편집/저장 대화 상자 .....	259
새 보기를 만드는 중 대화 상자 .....	259
주기 정의 대화 상자 .....	260
숨긴 CI 대화 상자 .....	261
계층 구조 규칙 대화 상자 .....	261
왼쪽 창 .....	262
CI 주시점 관리 대화 상자 .....	268
모델 편집기 .....	269
모델링 스튜디오 페이지 .....	275
선택한 CI를 포함하는 모델 대화 상자 .....	277

새 모델 대화 상자 .....	278
새 패턴 보기/템플릿/관점 대화 상자 .....	279
새 주시점 대화 상자 .....	279
표시 경로 열기 대화 상자 .....	280
패턴 기반 모델 스케줄러 대화 상자 .....	281
패턴 기반 모델 마법사 .....	282
패턴 보기 편집기 .....	284
관점 기반 보기 편집기 .....	290
쿼리 노드 그룹화 대화 상자 .....	295
쿼리 정의 속성/보기 정의 속성 대화 상자 .....	295
CI 표시 대화 상자 .....	298
쿼리 저장 대화 상자 .....	300
보기/템플릿/관점 저장 대화 상자 .....	301
통합 포인트 선택 대화 상자 .....	302
열 콘텐츠 정렬 대화 상자 .....	302
템플릿 기반 보기 마법사 .....	303
템플릿 매개 변수 값 대화 상자 .....	308
TQL 쿼리 편집기 .....	308
선택한 CI를 포함하는 보기 대화 상자 .....	312
주시점 업데이트 대화 상자 .....	313
<쿼리/템플릿/관점 이름> 종속 관계 대화 상자 .....	314

## 함수 추가/편집 대화 상자

이 대화 상자에서는 보고서에 포함할 쿼리 노드의 함수 및 매개 변수를 정의할 수 있습니다.

<b>액세스 방법</b>	패턴 보기 편집기의 쿼리 노드 정의 창에서 보고서 레이아웃 상자 아래에 있는 <b>함수 추가</b>  버튼을 클릭합니다.
<b>중요 정보</b>	<p>보기, 템플릿 또는 관점에서 선택한 쿼리 노드에 대해 보고서 열을 정의할 때는 해당 하위 쿼리 노드 중 하나에 대해 정의된 함수에서 파생된 데이터로 구성되는 열을 정의할 수 있습니다. 정의할 관련 하위 쿼리 노드, 특성 및 함수를 선택합니다.</p> <p>먼저 필수 쿼리 노드와 함수를 선택합니다. 그러면 선택한 조합에 관련된 특성이 표시되도록 특성 목록이 조정됩니다. 필수 특성을 선택합니다.</p>

관련 작업	"보고서 설정을 정의하는 방법(249페이지)"
참고 항목	<ul style="list-style-type: none"> <li>"비즈니스 보기 작성(228페이지)"</li> <li>"모델링 스튜디오 사용자 인터페이스(253페이지)"</li> </ul>

아래에서 사용자 인터페이스 요소에 대해 설명합니다.

UI 요소	설명
특성	목록에서 특성을 선택합니다.
함수	<p>함수 목록에서 이러한 열의 결과를 계산하는 데 사용할 함수를 선택합니다. 다음 옵션을 사용할 수 있습니다.</p> <ul style="list-style-type: none"> <li><b>평균.</b> 선택한 쿼리 노드의 모든 CI 인스턴스에 대해 선택한 특성의 평균 값입니다.</li> <li><b>연결된 목록.</b> 선택한 쿼리 노드의 모든 CI 인스턴스에 대해 선택한 특성의 값을 나열합니다.</li> <li><b>개수.</b> 선택한 쿼리 노드의 CI 인스턴스 수를 계산합니다.</li> <li><b>고유 목록.</b> 선택한 쿼리 노드의 모든 CI 인스턴스에 대해 선택한 특성의 고유한 값을 나열합니다.</li> <li><b>최대.</b> 선택한 쿼리 노드의 모든 CI 인스턴스에 대해 선택한 특성의 최대값입니다.</li> <li><b>최소.</b> 선택한 쿼리 노드의 모든 CI 인스턴스에 대해 선택한 특성의 최소값입니다.</li> <li><b>합계.</b> 선택한 쿼리 노드의 모든 CI 인스턴스에 대해 선택한 특성 값의 합계입니다.</li> </ul>
관련 쿼리 노드	함수를 수행할 하위 쿼리 노드입니다.
제목	보고서에 표시되는 함수 특성의 이름입니다.

## 쿼리 노드 유형 변경/관계 유형 변경 대화 상자

이 대화 상자에서는 TQL 쿼리를 만든 후 TQL 쿼리 노드 또는 관계의 CI 유형을 변경할 수 있습니다.

액세스 방법	TQL 쿼리 편집기 또는 패턴 보기 편집기에서 필수 쿼리 노드를 마우스 오른쪽 버튼으로 클릭하고 <b>쿼리 노드 유형 변경</b> 을 선택합니다. 관계의 경우에는 필수 관계를 마우스 오른쪽 버튼으로 클릭하고 <b>관계 유형 변경</b> 을 선택합니다.
--------	--

중요 정보	선택한 쿼리 노드의 기존 관계 및 조건을 기준으로 하여 선택한 쿼리 노드의 CI 유형을 유효한 다른 유형으로 변경할 수 있습니다.
관련 작업	<ul style="list-style-type: none"> <li>• "TQL 쿼리를 정의하는 방법(23페이지)"</li> <li>• <i>HP Universal CMDB 개발자 참조 안내서</i>의 "디스커버리 어댑터 구현"</li> <li>• "패턴 보기를 만드는 방법(241페이지)"</li> </ul>
참고 항목	<ul style="list-style-type: none"> <li>• "비즈니스 보기 작성(228페이지)"</li> <li>• "모델링 스튜디오 사용자 인터페이스(253페이지)"</li> </ul>

아래에서 사용자 인터페이스 요소에 대해 설명합니다. 레이블이 없는 요소는 꺾쇠 괄호 안에 표시됩니다.

UI 요소	설명
	<b>모두 확장.</b> 트리의 모든 폴더를 확장합니다.
	<b>모두 축소.</b> 트리의 모든 폴더를 축소합니다.
트리 보기 	트리 보기를 클릭하여 CI 유형/관계 트리의 표시 형식을 선택합니다. 다음 옵션을 사용할 수 있습니다. <ul style="list-style-type: none"> <li>• 표시 레이블 사용</li> <li>• 클래스 이름 사용</li> <li>• 레거시 이름 사용[클래스 이름]</li> </ul>
<CI 유형/관계 트리>	필수 CI 유형 또는 관계를 선택합니다.
관계 방향	관계 방향을 선택합니다.  <b>참고:</b> 관계에서만 사용됩니다.
관계 이름	관계의 이름입니다.  <b>참고:</b> 관계에서만 사용됩니다.

UI 요소	설명
관계 제한 사항	<p>쿼리 결과에서 자가 관계 또는 동일한 쿼리 노드 간의 관계를 처리하는 방법을 정의하려면 옵션을 선택합니다. 자가 관계는 쿼리 노드에서 자기 자신으로 연결되는 관계입니다.</p> <ul style="list-style-type: none"> <li>• <b>모든 관계 허용.</b> 모든 관계가 쿼리 결과에 표시됩니다.</li> <li>• <b>자가 관계만 허용.</b> 자가 관계(자기 자신으로 연결되는 관계)만 쿼리 결과에 표시됩니다.</li> <li>• <b>자가가 아닌 관계만 허용.</b> 자가 관계가 쿼리 결과에 표시되지 않습니다.</li> </ul> <p><b>참고:</b> 관계에서만 사용됩니다.</p>

## 선택한 항목에 대한 작업 선택 대화 상자

이 대화 상자에서는 선택한 CI에서 모델과 보기를 만들 수 있습니다.

액세스 방법	모델링 스튜디오에서 CI 선택기의 CI를 빈 캔버스로 끕니다.
중요 정보	개별 CI 또는 다중 CI를 캔버스로 끌 수 있습니다. 캔버스로 끌 일반 CI 및/또는 모델을 선택할 수 있습니다. 여러 개의 CI를 선택하려면 <b>CTRL</b> 키를 누른 상태로 CI를 선택합니다.
참고 항목	<ul style="list-style-type: none"> <li>• <a href="#">"비즈니스 보기 작성(228페이지)"</a></li> <li>• <a href="#">"비즈니스 CI 모델(233페이지)"</a></li> <li>• <a href="#">"모델링 스튜디오 사용자 인터페이스(253페이지)"</a></li> </ul>

아래에서 사용자 인터페이스 요소에 대해 설명합니다.

UI 요소	설명
새 모델 만들기	선택한 CI로 구성되는 모델을 작성하려면 선택합니다. 캔버스로 끈 CI 중에서 모델 CI 유형에 대해 올바른 링크를 포함하지 않는 CI가 하나 이상 있으면 이 옵션을 사용할 수 없습니다.
새 보기 만들기	선택한 항목으로 형성된 CI 컬렉션을 기반으로 보기를 작성하려면 선택합니다.
선택한 CI의 모델 편집	<p>모델 편집기에서 선택한 모델을 편집하려면 선택합니다.</p> <p><b>참고:</b> 이 옵션은 단일 모델을 캔버스로 끌 때만 표시됩니다.</p>

## 관련 CI 조건 대화 상자

이 대화 상자에서는 표시 경로의 CI 유형에 대한 조건을 정의할 수 있습니다.

액세스 방법	CI 표시 대화 상자의 조건 열에서 <b>조건 추가</b> 또는 <b>조건 편집</b> 버튼을 클릭합니다.
참고 항목	<ul style="list-style-type: none"> <li>"<a href="#">관련 CI 및 주시점(237페이지)</a>"</li> <li>"<a href="#">모델링 스튜디오 사용자 인터페이스(253페이지)</a>"</li> </ul>

아래에서 사용자 인터페이스 요소에 대해 설명합니다.

UI 요소	설명
	정의한 특성 조건을 추가합니다.
	특성 조건을 삭제합니다.
	선택한 행을 위로 이동합니다.
	선택한 행을 아래로 이동합니다.
	조건 정의를 봅니다.
And/Or	And/Or 필드 안을 클릭하고 <b>And</b> 또는 <b>Or</b> 을 선택하여 다중 조건을 연결합니다.
특성 이름	목록에서 특성을 선택합니다.
 괄호	괄호 상자 안을 클릭하여 보다 복잡한 논리 문을 작성하는 데 사용할 수 있는 괄호 목록을 표시합니다.
조건	CI 인스턴스 대화 상자에 정의된 특성 조건 정의를 포함합니다.
Not	조건문이 정의된 내용과 반대의 작업을 수행하도록 하려면 <b>NOT</b> 을 선택합니다.  <div style="border: 1px solid gray; padding: 5px; background-color: #f0f0f0;"> <p><b>참고:</b> NOT을 선택하는 경우 쿼리 결과에는 값이 할당되지 않은 CI 인스턴스의 데이터가 포함되지 않습니다. 예를 들어 시스템에 세 노드 CI가 포함되어 있다고 가정해 보겠습니다. 노드1에는 값 A, 노드2에는 값 B가 할당되어 있고 노드3에는 값이 할당되어 있지 않습니다. A와 같은 모든 노드를 검색하는 쿼리를 만들고 NOT을 선택하는 경우, 노드3에는 값이 할당되어 있지 않으므로 쿼리 결과에는 노드2만 포함됩니다.</p> </div>
연산자	필수 연산자를 선택합니다. 자세한 내용은 " <a href="#">특성 연산자 정의(37페이지)</a> "를 참조하십시오.
값	특성의 값을 입력하거나 선택합니다. 값 옵션은 선택한 특성 유형에 따라 달라집니다.

## 표시 경로 만들기/편집/저장 대화 상자

이 대화 상자에서는 새 표시 경로를 정의하거나 기존 경로를 편집할 수 있습니다.

<p><b>액세스 방법</b></p>	<p>새 표시 경로를 정의하려면 모델 편집기에서 <b>표시</b>  버튼을 클릭하고 <b>표시 경로 만들기</b>를 선택합니다.</p> <p>기존 표시 경로를 편집하려면 표시 경로 열기 대화 상자에서 경로를 선택하고 <b>편집</b>을 클릭합니다.</p> <p>표시 경로를 저장하려면 이 표시 대화 상자에서 <b>경로 저장</b>을 클릭합니다.</p>
<p><b>참고 항목</b></p>	<ul style="list-style-type: none"> <li>• <a href="#">"관련 CI 및 주시점(237페이지)"</a></li> <li>• <a href="#">"모델링 스튜디오 사용자 인터페이스(253페이지)"</a></li> </ul>

아래에서 사용자 인터페이스 요소에 대해 설명합니다.

UI 요소	설명
<p><b>설명</b></p>	<p>경로의 설명을 입력합니다.</p>
<p><b>이름</b></p>	<p>경로의 이름을 입력합니다.</p>
<p><b>미리 보기</b></p>	<p>경로의 관련 CI를 표시하는 CI 표시 대화 상자를 엽니다.</p> <div style="background-color: #f0f0f0; padding: 5px; margin-top: 10px;"> <p><b>참고:</b> 표시 경로 저장 대화 상자에는 이 버튼이 표시되지 않습니다.</p> </div>
<p><b>표시 경로</b></p>	<p> 버튼을 클릭하여 경로를 작성하고 CI 유형 트리가 포함된 대화 상자를 엽니다. 경로의 다음 항목에 대해 CI 유형을 선택합니다.</p> <p>포인터를 표시 경로 항목 위에 놓으면 다음 옵션을 사용할 수 있습니다.</p> <ul style="list-style-type: none"> <li>• <b>선택한 항목 삭제.</b> 선택한 항목을 표시 경로에서 삭제합니다.</li> <li>• <b>조건 추가.</b> 표시 경로 항목에 대해 조건을 설정할 수 있는 관련 CI 조건 대화 상자를 엽니다.</li> <li>• <b>쿼리 노드 유형 구체화.</b> 표시 경로 항목의 CI 유형을 변경할 수 있는 CI 유형 트리를 엽니다.</li> </ul>

## 새 보기를 만드는 중 대화 상자

이 대화 상자에서는 모델에서 보기를 만드는 데 사용할 관점을 선택할 수 있습니다.

액세스 방법	모델링 스튜디오의 모델 편집기, 관점 기반 보기 편집기 또는 CI 선택기에서 모델을 마우스 오른쪽 버튼으로 클릭하고 <b>선택한 모델에 대한 보기 생성</b> 을 선택하거나 모델 편집기에서 <b>선택한 모델에 대한 보기 생성</b>  버튼을 클릭합니다.
중요 정보	왼쪽 창에서 관점을 선택한 다음 화살표 버튼을 사용하여 오른쪽 창으로 이동합니다.
관련 작업	" <a href="#">모델을 기반으로 하여 관점 기반 보기를 작성하는 방법 (252페이지)</a> "
참고 항목	<ul style="list-style-type: none"> <li>"<a href="#">비즈니스 보기 작성(228페이지)</a>"</li> <li>"<a href="#">모델링 스튜디오 사용자 인터페이스(253페이지)</a>"</li> </ul>

아래에서 사용자 인터페이스 요소에 대해 설명합니다. 레이블이 없는 요소는 꺾쇠 괄호 안에 표시됩니다.

UI 요소	설명
사용할 수 있는 관점	모델에 적용할 수 있는 관점의 목록입니다.
선택한 관점	모델에 적용하도록 선택한 관점입니다.

## 주기 정의 대화 상자

이 대화 상자에서는 보기의 순환 계층 구조를 정의할 수 있습니다.

액세스 방법	모델링 스튜디오의 패턴 보기 편집기에서 계층 구조 창의 쿼리 노드를 마우스 오른쪽 버튼으로 클릭하고 <b>주기 정의</b> 를 선택합니다.
중요 정보	보기 계층 구조에서 주기를 정의하여 보기의 TQL 쿼리 정의를 확장할 수 있습니다. 원본 쿼리 노드로 사용할 쿼리 노드를 계층 구조 창에서 선택합니다. 주기 정의 대화 상자에는 해당 원본에 대해 유효한 대상 쿼리 노드가 표시됩니다. 주기의 대상 쿼리 노드와 해당 계층 구조는 선택한 폴딩 규칙에 따라 원본 쿼리 노드의 하위 항목 또는 동일 수준 항목으로 간주됩니다.
관련 작업	" <a href="#">패턴 보기를 만드는 방법(241 페이지)</a> ", " <a href="#">템플릿을 만드는 방법(242페이지)</a> ", " <a href="#">관점을 만드는 방법(243페이지)</a> "
참고 항목	<ul style="list-style-type: none"> <li>"<a href="#">비즈니스 보기 작성(228페이지)</a>"</li> <li>"<a href="#">모델링 스튜디오 사용자 인터페이스(253페이지)</a>"</li> </ul>

아래에서 사용자 인터페이스 요소에 대해 설명합니다. 레이블이 없는 요소는 꺾쇠 괄호 안에 표시됩니다.



UI 요소	설명
폴딩 규칙	다음 옵션 중 하나를 선택합니다. <ul style="list-style-type: none"> <li>• <b>소스 아래 폴딩된 주기.</b> 대상 쿼리 노드가 원본 쿼리 노드의 하위 항목이 됩니다.</li> <li>• <b>상위 노드 아래 단층화된 주기.</b> 대상 쿼리 노드가 원본 쿼리 노드의 동일 수준 항목이 됩니다.</li> </ul>
대상	선택한 원본 쿼리 노드에 대해 유효한 대상 쿼리 노드를 표시합니다. 다음 조건에 모두 해당하는 쿼리 노드가 유효한 대상 쿼리 노드로 정의됩니다. <ul style="list-style-type: none"> <li>• 원본 쿼리 노드에 관련된 노드</li> <li>• 원본 쿼리 노드의 상위 항목인 노드(또는 원본 쿼리 노드 그 자체)</li> <li>• 그룹화 노드가 아닌 쿼리 기반 노드</li> </ul>

## 숨긴 CI 대화 상자

이 대화 상자에서는 숨긴 CI가 보기에 다시 표시되도록 복원할 수 있습니다.

액세스 방법	관점 기반 보기 편집기의 보기 결과 창 도구 모음에서 <b>숨긴 CI 표시</b> 버튼을 클릭합니다.
참고 항목	<ul style="list-style-type: none"> <li>• "<a href="#">관점 기반 보기 작성(235페이지)</a>"</li> <li>• "<a href="#">모델링 스튜디오 사용자 인터페이스(253페이지)</a>"</li> </ul>

아래에서 사용자 인터페이스 요소에 대해 설명합니다. 레이블이 없는 요소는 꺾쇠 괄호 안에 표시됩니다.



UI 요소	설명
<확인란>	복원할 CI에 해당하는 확인란을 선택합니다.
CI 유형	제외된 CI의 CI 유형입니다.
이름	제외된 CI의 이름입니다.
복원	보기에 선택한 CI를 포함하려면 <b>복원</b> 을 클릭합니다.
모두 선택	목록의 모든 CI를 보기에 포함하도록 선택하려면 <b>모두 선택</b> 을 클릭합니다.
모두 선택 취소	목록의 모든 CI에 대한 확인란 선택을 취소하려면 <b>모두 선택 취소</b> 를 클릭합니다.

## 계층 구조 규칙 대화 상자

이 대화 상자에서는 계층 구조 규칙을 정의하여 보기의 계층 구조를 설정할 수 있습니다.

액세스 방법	패턴 보기 편집기의 계층 구조 창에서 <b>규칙 기반</b> 이 계층 구조 방법으로 선택되어 있는 경우 도구 모음에서 <b>계층 구조 규칙 추가</b>  버튼을 클릭합니다.
중요 정보	정의하는 각 계층 구조 규칙에 대해 원본 CI 유형, 대상 CI 유형, 관계 및 방향을 선택합니다.
관련 작업	"패턴 보기를 만드는 방법(241 페이지)", "템플릿을 만드는 방법(242페이지)", "관점을 만드는 방법(243페이지)"
참고 항목	<ul style="list-style-type: none"> <li>"비즈니스 보기 작성(228페이지)"</li> <li>"모델링 스튜디오 사용자 인터페이스(253페이지)"</li> </ul>

아래에서 사용자 인터페이스 요소에 대해 설명합니다. 레이블이 없는 요소는 꺾쇠 괄호 안에 표시됩니다.

UI 요소	설명
	<b>추가.</b> 계층 구조 규칙을 추가합니다.
	<b>삭제.</b> 선택한 계층 구조 규칙을 삭제합니다.
관계	드롭다운 목록에서 관계를 선택하여 선택한 계층 구조 규칙을 편집합니다.
관계 방향	드롭다운 목록에서 방향을 선택하여 선택한 계층 구조 규칙을 편집합니다.
원본	드롭다운 트리에서 원본 CI 유형의 CI 유형을 선택하여 선택한 계층 구조 규칙을 편집합니다.
대상	드롭다운 트리에서 대상 CI 유형의 CI 유형을 선택하여 선택한 계층 구조 규칙을 편집합니다.

## 왼쪽 창

이 영역에서는 보기(동적 위젯 포함) 및 TQL 쿼리를 찾아보고, 편집기 창에서 열 CI 또는 모델을 검색하고, TQL 쿼리 편집기 또는 패턴 보기 편집기에서 사용할 CI 유형을 선택할 수 있습니다.

액세스 방법	모델링 스튜디오에서 편집기 창 왼쪽에 있습니다.
중요 정보	<p>다음 탭을 사용할 수 있습니다.</p> <ul style="list-style-type: none"> <li><b>리소스.</b> 편집기 창에서 열 모델, 보기 또는 TQL 쿼리를 선택할 수 있습니다.</li> <li><b>CI 선택기.</b> "<a href="#">CI 선택기(126페이지)</a>"를 참조하십시오.</li> <li><b>CI 유형.</b> TQL 쿼리에 쿼리 노드로 추가할 CI 유형을 트리에서 선택할 수 있습니다.</li> </ul>
참고 항목	<ul style="list-style-type: none"> <li>"<a href="#">템플릿 및 관점(230페이지)</a>"</li> <li>"<a href="#">모델링 스튜디오 사용자 인터페이스(253페이지)</a>"</li> </ul>

## 리소스 탭







<b>중요 정보</b>	<b>보기</b> 또는 <b>쿼리</b> 를 리소스 유형으로 선택하는 경우 보기, 쿼리 또는 폴더를 끌어 놓아 한 폴더에서 다른 폴더로 이동할 수 있습니다.
--------------	---

아래에서 사용자 인터페이스 요소에 대해 설명합니다. 레이블이 없는 요소는 꺾쇠 괄호 안에 표시됩니다.

UI 요소	설명
	<p><b>새 폴더.</b> 리소스 트리에 새 폴더를 만듭니다.</p> <p><b>참고:</b> 이 버튼은 <b>쿼리</b> 또는 <b>보기</b>를 리소스 유형으로 선택할 때만 표시됩니다.</p>
	<p><b>삭제.</b> CMDB에서 선택한 리소스를 삭제합니다.</p> <p><b>참고:</b> 종속된 리소스가 있는 리소스를 삭제하면 종속된 리소스도 삭제됩니다. 종속된 리소스에는 쿼리, 보기 또는 사용자 지정 보고서가 포함될 수 있습니다.</p>
	<p><b>새로 고침.</b> 리소스 트리를 새로 고칩니다.</p>
	<p><b>모두 확장.</b> 리소스 트리의 모든 폴더를 확장합니다.</p> <p><b>참고:</b> 이 버튼은 <b>쿼리</b> 또는 <b>보기</b>를 리소스 유형으로 선택할 때만 표시됩니다.</p>
	<p><b>모두 축소.</b> 리소스 트리의 모든 폴더를 축소합니다.</p> <p><b>참고:</b> 이 버튼은 <b>쿼리</b> 또는 <b>보기</b>를 리소스 유형으로 선택할 때만 표시됩니다.</p>
	<p><b>쿼리</b> 또는 <b>보기</b>를 리소스 유형으로 선택하는 경우 <b>빈 폴더 숨기기</b>를 클릭하여 보기 또는 TQL 쿼리가 포함된 폴더만 표시합니다.</p> <p><b>모델</b>을 리소스 유형으로 선택하는 경우 <b>컨텐츠를 가지는 모델만 표시</b>를 클릭하여 C가 포함된 모델만 표시합니다.</p>

UI 요소	설명
	<p><b>트리 필터/테이블 필터링.</b></p> <p>보기를 리소스 유형으로 선택하는 경우 <b>트리 필터</b>를 클릭하여 트리에 표시되는 보기, 템플릿 및 동적 위젯의 유형을 필터링합니다.</p> <p><b>쿼리</b>를 리소스 유형으로 선택하는 경우 <b>트리 필터</b>를 클릭하여 쿼리 유형을 기준으로 트리에 표시되는 TQL 쿼리를 필터링할 수 있습니다.</p> <p><b>모델</b>을 리소스 유형으로 선택하는 경우 <b>테이블 필터링</b>을 클릭하여 CI 유형을 기준으로 테이블의 모델을 필터링합니다.</p>
	<p><b>번들별 트리 필터링.</b> 미리 정의된 번들을 통해 쿼리 또는 보기를 필터링할 수 있습니다.</p> <p>사용 가능한 목록에서 둘 이상의 번들을 선택하는 경우 하나 이상의 번들에 속하는 각 리소스가 표시됩니다.</p> <p><b>참고:</b> 이 버튼은 인프라 설정 관리자에서 필터링 가능한 번들 목록 설정이 구성된 경우에만 활성화됩니다. 자세한 내용은 "인프라 설정 관리자 페이지"를 참조하십시오.</p>
	<p><b>쿼리 열기.</b> 선택한 TQL 쿼리를 새 탭에서 엽니다.</p> <p><b>참고:</b> 이 버튼은 쿼리를 리소스 유형으로 선택할 때만 표시됩니다.</p>
	<p><b>보기 열기.</b> 선택한 보기를 새 탭에서 엽니다.</p> <p><b>참고:</b> 이 버튼은 보기를 리소스 유형으로 선택할 때만 표시됩니다.</p>
	<p><b>CI 속성.</b> 선택한 모델의 속성을 볼 수 있습니다.</p> <p><b>참고:</b> 이 버튼은 모델을 리소스 유형으로 선택할 때만 표시됩니다.</p>
	<p><b>선택한 CI/모델을 포함하는 보기 표시.</b> 선택한 CI 또는 모델이 포함된 보기 목록을 표시합니다.</p> <p><b>참고:</b> 이 버튼은 모델을 리소스 유형으로 선택할 때만 표시됩니다.</p>
	<p><b>모델 열기.</b> 모델 편집기에서 선택한 모델을 엽니다.</p> <p><b>참고:</b> 이 버튼은 모델을 리소스 유형으로 선택할 때만 표시됩니다.</p>

UI 요소	설명
	<p><b>패턴 기반 모델 스케줄러.</b> 모든 패턴 기반 모델의 시작 시간 및 반복 간격을 수정할 수 있습니다.</p> <p><b>참고:</b> 이 버튼은 <b>모델</b>을 리소스 유형으로 선택할 때만 표시됩니다.</p>
	<p><b>테넌트 할당.</b> 모델에 테넌트를 할당할 수 있는 테넌트 할당 대화 상자를 엽니다.</p> <p><b>참고:</b></p> <ul style="list-style-type: none"> <li>• 이 버튼은 <b>모델</b>을 리소스 유형으로 선택할 때만 표시됩니다.</li> <li>• 이 버튼은 다중 테넌트를 사용하도록 설정된 경우에만 사용 가능합니다.</li> </ul>
	<p><b>XML에서 가져오기.</b> 저장된 보기 또는 쿼리가 포함된 XML 파일을 모델링 스튜디오로 가져올 수 있습니다.</p> <p><b>참고:</b> 이 버튼은 <b>쿼리</b> 또는 <b>보기</b>를 리소스 유형으로 선택할 때만 표시됩니다.</p>
	<p><b>XML로 내보내기.</b> 보기 또는 쿼리를 XML 스크립트로 내보낼 수 있습니다. 이 옵션을 사용하여 워크스페이스 간에 보기나 쿼리를 이동할 수 있습니다.</p> <p><b>참고:</b> 이 버튼은 <b>쿼리</b> 또는 <b>보기</b>를 리소스 유형으로 선택할 때만 표시됩니다.</p>

UI 요소	설명
<리소스>	<p><b>보기</b> 또는 <b>쿼리</b>를 리소스 유형으로 선택하면 사용 가능한 보기 또는 TQL 쿼리가 해당하는 각 폴더 아래에 트리 형식으로 표시됩니다. <b>모델</b>을 리소스 유형으로 선택하는 경우에는 사용 가능한 모델이 테이블에 표시됩니다.</p> <p>보기의 경우 다음 보기 유형이 포함됩니다.</p> <ul style="list-style-type: none"> <li> 패턴 보기를 나타냅니다.</li> <li> 템플릿을 나타냅니다.</li> <li> 템플릿 기반 보기를 나타냅니다.</li> <li> 관점을 나타냅니다.</li> <li> 관점 기반 보기를 나타냅니다.</li> <li> 자동화 흐름 매핑을 나타냅니다. Automation Flow Adapter를 배포한 경우에만 사용됩니다. 자세한 내용은 UCMDB Browser 문서를 참조하십시오.</li> <li> 동적 위젯을 나타냅니다.</li> </ul>
리소스 유형	창에 표시할 리소스 유형을 선택합니다. 사용 가능한 옵션은 모델, 보기, 쿼리입니다.

#### 리소스 탭 바로 가기 메뉴



리소스 탭에는 다음 요소가 포함되며, 이러한 요소는 리소스를 마우스 오른쪽 버튼으로 클릭하면 사용할 수 있습니다.



메뉴 항목	설명
테넌트 할당	리소스에 테넌트를 할당할 수 있는 테넌트 할당 대화 상자를 엽니다.
새 보기/템플릿/관점 만들기	새 보기, 템플릿 또는 관점을 만듭니다.
삭제	CMDB에서 선택한 리소스를 삭제합니다.  <b>참고:</b> 종속된 리소스가 있는 리소스를 삭제하면 종속된 리소스도 삭제됩니다. 종속된 리소스에는 쿼리, 보기 또는 사용자 지정 보고서가 포함될 수 있습니다.
XML로 내보내기	보기 또는 쿼리를 XML 스크립트로 내보냅니다. 이 옵션을 사용하여 워크스테이션 간에 보기나 쿼리를 이동할 수 있습니다.

메뉴 항목	설명
보안 관리	특정 역할 또는 리소스 그룹에 선택한 리소스를 할당합니다.  <b>참고:</b> 이 옵션은 모델에는 사용되지 않습니다.
새 폴더	리소스 트리에 새 폴더를 만듭니다.
새 템플릿 기반 보기	선택한 템플릿의 매개 변수를 편집하여 새 템플릿 기반 보기를 정의합니다.  <b>참고:</b> 이 옵션은 보기 트리에서 템플릿을 선택할 때만 활성화됩니다.
쿼리/보기/모델 열기	선택한 보기, TQL 쿼리 또는 모델을 새 탭에서 엽니다.
속성	선택한 모델에 대한 CI 속성 대화 상자를 엽니다.  <b>참고:</b> 이 옵션은 모델에만 사용됩니다.
새로 고침	리소스 트리를 새로 고칩니다.
제거	선택한 모델을 제거합니다.  <b>참고:</b> 이 옵션은 모델에만 사용됩니다.
폴더 이름 바꾸기	선택한 폴더의 이름을 바꿉니다.
다른 이름으로 저장	선택한 TQL 쿼리를 새 이름으로 저장합니다.
포함하는 보기 표시	선택한 보기에 대해 선택한 CI를 포함하는 보기 대화 상자를 엽니다.  <b>참고:</b> 이 옵션은 모델에만 사용됩니다.

## CI 유형 탭

아래에서 사용자 인터페이스 요소에 대해 설명합니다. 레이블이 없는 요소는 꺾쇠 괄호 안에 표시됩니다.

UI 요소	설명
	<b>모두 확장.</b> CI 유형 트리의 모든 폴더를 확장합니다.
	<b>모두 축소.</b> CI 유형 트리의 모든 폴더를 축소합니다.

UI 요소	설명
 트리 보기	CI 유형 트리의 형식을 표시합니다. 다음 옵션을 사용할 수 있습니다. <ul style="list-style-type: none"> <li>표시 레이블 사용</li> <li>클래스 이름 사용</li> <li>레거시 이름 사용[클래스 이름]</li> </ul>
	쿼리에 선택한 CIT 추가. 편집기 창에 열려 있는 TQL 쿼리에 선택한 CI 유형을 추가합니다. <p><b>참고:</b> 이 버튼은 보기 또는 TQL 쿼리가 편집기 창에 열려 있을 때만 활성화됩니다.</p>
	새로 고침. CI 유형 트리를 새로 고칩니다.
<CI 유형 트리>	사용 가능한 CI 유형이 트리 형식으로 표시됩니다.

#### CI 유형 탭 바로 가기 메뉴

CI 유형 탭에는 다음 요소가 포함되며, 이러한 요소는 CI 유형을 마우스 오른쪽 버튼으로 클릭하면 사용할 수 있습니다.

메뉴 항목	설명
쿼리에 선택한 CIT 추가	편집기 창에 열려 있는 TQL 쿼리에 선택한 CI 유형을 추가하려면 선택합니다.
CI 유형 정의로 이동	CIT 관리자에서 선택한 CI 유형으로 직접 이동합니다.
요소 인스턴스 표시	선택한 CIT의 모든 인스턴스가 표시되는 CI 인스턴스 창을 엽니다. 자세한 내용은 " <a href="#">CI 인스턴스 대화 상자(62페이지)</a> "를 참조하십시오.



## CI 주시점 관리 대화 상자

이 대화 상자에서는 모델에서 CI에 대한 주시점을 추가하거나 제거할 수 있습니다.

액세스 방법	모델 편집기의 모델에서 <b>주시점</b>  버튼을 클릭하고 <b>CI 주시점 관리</b> 를 선택하거나, 모델에서 CI를 마우스 오른쪽 버튼으로 클릭하고 <b>주시점 &gt; CI 주시점 관리</b> 를 선택합니다.
참고 항목	<ul style="list-style-type: none"> <li><a href="#">"관련 CI 및 주시점(237페이지)"</a></li> <li><a href="#">"모델링 스튜디오 사용자 인터페이스(253페이지)"</a></li> </ul>

아래에서 사용자 인터페이스 요소에 대해 설명합니다.



UI 요소	설명
 추가	새 주시점을 추가할 수 있는 새 주시점 대화 상자를 엽니다.
 제거	선택한 주시점을 삭제합니다.
자동화	선택 표시는 주시점에서 발견한 새 CI가 보기에 자동으로 추가됨을 나타냅니다.
원본 CI	표시 경로의 시작 부분을 형성하는 CI를 표시합니다.
주시점 이름	주시점과 연관된 표시 경로의 이름입니다.
주시점 경로	주시점의 표시 경로를 표시합니다.

## 모델 편집기

이 기능을 사용하면 모델을 만들고 편집할 수 있습니다.

액세스 방법	모델링 스튜디오에서 <b>새로 만들기</b>  버튼을 클릭하고 <b>인스턴스 기반 모델</b> 을 선택하여 새 모델을 만들거나 <b>모델</b> 을 리소스 유형으로 선택하고 기존 모델을 엽니다.
중요 정보	<p>모델 편집기에는 다음 창이 포함됩니다.</p> <ul style="list-style-type: none"> <li><b>컨텐츠 창.</b> 모델에 포함된 CI 및 모델이 나열됩니다.</li> <li><b>정보 창.</b> 선택한 CI 또는 모델의 속성, 관련 CI 및 주시점이 표시됩니다.</li> </ul> <p>CI 선택기에서 기존 모델의 컨텐츠 창으로 CI를 끌어 모델에 CI를 추가할 수 있습니다. 그러나 이미 모델에 포함되어 있는 CI는 끌 수 없습니다.</p> <p>선택한 원본 CI와 대상 CI 간에 <b>사용</b> 관계를 지정할 수 있는 경우, CI 선택기의 CI를 정보 창의 관련 CI 탭으로 끌 수 있습니다.</p>
관련 작업	" <a href="#">인스턴스 기반 모델을 작성하는 방법 (250페이지)</a> "
참고 항목	<ul style="list-style-type: none"> <li>"<a href="#">비즈니스 CI 모델(233페이지)</a>"</li> <li>"<a href="#">모델링 스튜디오 사용자 인터페이스(253페이지)</a>"</li> </ul>

### 컨텐츠 창

아래에서 사용자 인터페이스 요소에 대해 설명합니다.

UI 요소	설명
 맵	맵. CI를 다이어그램의 아이콘으로 표시합니다.

UI 요소	설명
 텍스트	텍스트. CI를 목록에 표시합니다.
	CI 속성. 선택한 CI에 대한 구성 항목 속성 대화 상자를 엽니다.
	선택한 CI를 포함하는 모델 표시. 선택한 CI가 포함된 모델 목록을 표시합니다.
	선택한 CI/모델을 포함하는 보기 표시. 선택한 CI 또는 모델이 포함된 보기 목록을 표시합니다.
	새 탭에서 선택한 모델 열기. 별도의 모델 편집기 탭에서 선택한 모델을 엽니다.
	선택한 모델에 대한 보기 생성. 현재 모델을 기반으로 하여 보기를 만들 수 있습니다. 새 보기를 만드는 중 대화 상자가 열립니다. 여기서 적용할 관점을 선택할 수 있습니다.
	모델에서 선택한 CI 제거. 모델에서 선택한 CI를 제거합니다. CMDB에서는 CI가 그대로 유지됩니다.
	새 모델 삽입. 기존 모델 내에 새 모델을 정의할 수 있는 새 모델 대화 상자를 엽니다.
	모두 확장. 모델 계층 구조를 확장합니다.
	모두 축소. 모델 계층 구조를 축소합니다.
	표시. 다음 옵션을 포함합니다. <ul style="list-style-type: none"> <li>표시 시작. CI 표시 대화 상자를 엽니다. 자세한 내용은 CI 표시 대화 상자를 참조하십시오.</li> <li>표시 경로 만들기. 표시 경로 만들기 대화 상자를 엽니다. 자세한 내용은 표시 경로 만들기 대화 상자를 참조하십시오.</li> <li>표시 경로 열기. 표시 경로 열기 대화 상자를 엽니다. 자세한 내용은 표시 경로 열기 대화 상자를 참조하십시오.</li> </ul>

UI 요소	설명
	<p><b>주시점.</b> 다음 옵션을 포함합니다.</p> <ul style="list-style-type: none"> <li>• <b>주시점 업데이트.</b> 주시점 결과를 표시하고 모델에 추가할 CI를 선택할 수 있습니다. 자세한 내용은 주시점 업데이트 대화 상자를 참조하십시오.</li> <li>• <b>새 주시점.</b> 선택한 CI에 대해 새 주시점을 정의할 수 있습니다. 자세한 내용은 새 주시점 대화 상자를 참조하십시오.</li> <li>• <b>CI 주시점 관리.</b> 새 주시점을 CI에 추가하거나 기존 주시점을 제거할 수 있습니다. 자세한 내용은 CI 주시점 관리 대화 상자를 참조하십시오.</li> </ul>
	<p><b>CI 컬렉션.</b> 모델 아래의 컬렉션에 CI를 그룹화할 수 있습니다. 다음 옵션 중 하나를 선택합니다.</p> <ul style="list-style-type: none"> <li>• <b>새 CI 컬렉션 삽입.</b> 빈 CI 컬렉션을 새로 만듭니다. 컬렉션을 만든 후에 CI 선택기, 관련 CI 탭 또는 모델 자체에서 CI를 컬렉션으로 끌 수 있습니다.</li> <li>• <b>CI 컬렉션에 조인.</b> 모델에서 CI를 하나 또는 여러 개 선택한 다음 기존 CI 컬렉션에 조인하거나 새 컬렉션을 만듭니다.</li> <li>• <b>CI 컬렉션 분해.</b> CI 컬렉션을 선택하여 분해합니다. 해당 CI는 주 모델 바로 아래에 남아 있습니다.</li> </ul>
	<p><b>찾기.</b> 찾기 상자 및 화살표 컨트롤 표시와 숨기기 간을 전환합니다.</p> <p><b>참고:</b> 이 버튼은 텍스트 모드에서만 표시됩니다.</p>
	<p><b>새로 고침.</b> 레이아웃을 최적화하기 위해 맵을 새로 고칩니다.</p> <p><b>참고:</b> 이 버튼은 맵 모드에서만 표시됩니다.</p>
	<p><b>창에 맞추기.</b> 창 크기에 맞게 맵 크기를 조정합니다.</p> <p><b>참고:</b> 이 버튼은 맵 모드에서만 표시됩니다.</p>

UI 요소	설명
	<p>모드 드롭다운에서 커서의 기능을 선택합니다. 다음 옵션을 사용할 수 있습니다.</p> <ul style="list-style-type: none"> <li>• 선택</li> <li>• 맵 끌기</li> <li>• 확대</li> </ul> <p><b>참고:</b> 이 기능은 맵 모드에서만 표시됩니다.</p>
	<p>인쇄. 인쇄, 인쇄 미리 보기 또는 인쇄 설정을 선택할 수 있습니다.</p>
	<p>외부 관계 표시. 선택한 CI의 관련 CI를 표시합니다.</p> <p><b>참고:</b> 이 버튼은 맵 모드에서만 표시됩니다.</p>
	<p>외부 관계 숨기기. 선택한 CI의 관련 CI를 숨깁니다.</p> <p><b>참고:</b> 이 버튼은 맵 모드에서만 표시됩니다.</p>
	<p>현재 CI에 대해 주시점이 정의되어 있음을 나타냅니다.</p>
	<p>주시점에서 현재 모델과 관련된 새 CI를 검색했음을 나타냅니다. 주시점 업데이트 대화 상자를 열려면 클릭합니다.</p>
CI 유형 열	<p>모델의 각 CI 유형을 표시합니다.</p>
찾기	<p>찾기 상자에 CI 이름 또는 CI 이름의 일부분을 입력하여 모델에서 해당 CI를 찾습니다.</p>
다음 찾기	<p>모델에서 선택한 검색 구의 다음 발생으로 이동하려면 클릭합니다.</p>
이전 찾기	<p>모델에서 선택한 검색 구의 이전 발생으로 이동하려면 클릭합니다.</p>
모든 구 강조	<p>모델에서 검색 구의 모든 발생을 강조하려면 클릭합니다.</p>
이름 열	<p>모델의 각 CI 이름을 표시합니다.</p>

바로 가기 메뉴 옵션

메뉴 항목	설명
CI 컬렉션	<p>모델 아래의 컬렉션에 CI를 그룹화하려면 <b>CI 컬렉션</b>을 클릭합니다. 다음 옵션 중 하나를 선택합니다.</p> <ul style="list-style-type: none"> <li>• <b>새 CI 컬렉션 삽입.</b> 빈 컬렉션을 새로 만듭니다. 컬렉션을 만든 후에 CI 선택기, 관련 CI 탭 또는 모델 자체에서 CI를 컬렉션으로 끌 수 있습니다.</li> <li>• <b>CI 컬렉션에 조인.</b> 모델에서 CI를 하나 또는 여러 개 선택한 다음 기존 CI 컬렉션에 조인하거나 새 그룹을 만듭니다.</li> <li>• <b>CI 컬렉션 분해.</b> CI 컬렉션을 선택하여 분해합니다. 해당 CI는 주 모델 바로 아래에 남아 있습니다.</li> </ul>
창에 맞추기	<p>창 크기에 맞게 맵 크기를 조정합니다.</p> <p><b>참고:</b> 이 옵션은 맵 모드에서만 표시됩니다.</p>
선택한 모델에 대한 보기 생성	<p>현재 모델을 기반으로 보기를 만듭니다. 새 보기를 만드는 중 대화 상자가 열립니다. 여기서 적용할 관점을 선택할 수 있습니다.</p>
외부 관계 숨기기	<p>관련 CI를 맵에서 숨깁니다.</p> <p><b>참고:</b> 이 옵션은 맵 모드에서만 표시됩니다.</p>
새 모델 삽입	<p>기존 모델 내에서 새 모델을 만들 수 있는 새 모델 대화 상자를 엽니다.</p>
새 탭에서 선택한 모델 열기	<p>별도의 모델 편집기 탭에서 선택한 모델을 엽니다.</p>
인쇄	<p>다음 옵션 중 하나를 선택합니다.</p> <ul style="list-style-type: none"> <li>• 인쇄</li> <li>• 인쇄 미리 보기</li> <li>• 인쇄 설정</li> </ul>
속성	<p>선택한 CI에 대한 구성 항목 속성 대화 상자를 엽니다.</p>
레이아웃 새로 고침	<p>맵을 새로 고치고 맵 레이아웃을 최적화합니다.</p> <p><b>참고:</b> 이 옵션은 맵 모드에서만 표시됩니다.</p>
모델에서 선택한 CI 제거	<p>선택한 CI를 모델에서 삭제합니다. CMDB에는 이 CI가 남아 있습니다.</p>

메뉴 항목	설명
표시	<p>다음 옵션을 사용할 수 있습니다.</p> <ul style="list-style-type: none"> <li>• <b>표시 시작.</b> CI 표시 대화 상자를 엽니다. 자세한 내용은 CI 표시 대화 상자를 참조하십시오.</li> <li>• <b>표시 경로 열기.</b> 표시 경로 열기 대화 상자를 엽니다. 자세한 내용은 표시 경로 열기 대화 상자를 참조하십시오.</li> </ul>
선택	<p>커서의 기능을 선택합니다. 다음 옵션을 사용할 수 있습니다.</p> <ul style="list-style-type: none"> <li>• 선택</li> <li>• 맵 끌기</li> <li>• 확대</li> </ul> <p><b>참고:</b> 이 옵션은 맵 모드에서만 표시됩니다.</p>
포함하는 모델 표시	선택한 CI가 포함된 모델 목록을 표시합니다.
포함하는 보기 표시	선택한 CI 또는 모델이 포함된 보기 목록을 표시합니다.
외부 관계 표시	<p>선택한 CI의 관련 CI를 표시합니다.</p> <p><b>참고:</b> 이 옵션은 맵 모드에서만 표시됩니다.</p>
주시점	<p>다음 옵션을 사용할 수 있습니다.</p> <ul style="list-style-type: none"> <li>• <b>주시점 업데이트.</b> 주시점 결과를 표시하고 모델에 추가할 CI를 선택합니다. 자세한 내용은 주시점 업데이트 대화 상자를 참조하십시오.</li> <li>• <b>새 주시점.</b> 선택한 CI에 대해 새 주시점을 정의합니다. 자세한 내용은 새 주시점 대화 상자를 참조하십시오.</li> <li>• <b>CI 주시점 관리.</b> 새 주시점을 CI에 추가하거나 기존 주시점을 제거합니다. 자세한 내용은 CI 주시점 관리 대화 상자를 참조하십시오.</li> </ul>
확대/축소	<p>퍼센트 목록에서 맵 크기를 선택합니다.</p> <p><b>참고:</b> 이 옵션은 맵 모드에서만 표시됩니다.</p>

### 정보 창 - 속성 탭



이 영역에는 선택한 CI의 속성이 표시됩니다.

중요 정보	이 창은 IT 유니버스 관리자에서 정보 창의 속성 탭과 동일합니다. 자세한 내용은 " <a href="#">구성 항목 속성 대화 상자(195페이지)</a> "를 참조하십시오.
-------	---

## 정보 창 - 관련 CI 탭

이 영역에는 다음의 영향을 받음(장재적) 관계를 포함하는 트리플렛 중 하나를 통해 모델과 관련된 CI가 표시됩니다.

아래에서 사용자 인터페이스 요소에 대해 설명합니다. 레이블이 없는 요소는 꺾쇠 괄호 안에 표시됩니다.

UI 요소	설명
	선택한 CI에 대한 관계를 삭제하려면 클릭합니다.
	선택한 CI에 대한 관계의 방향을 전환하려면 <b>방향 반전</b> 을 클릭합니다. <b>참고:</b> 이 옵션은 <b>사용</b> 관계를 통해 관련된 CI에 대해서만 활성화됩니다.
<CI 목록>	사용 관계를 통해 모델에 관련된 CI의 이름과 CI 유형 및 관계의 방향이 나열됩니다.
필터링 기준	결과 필터링 기준으로 사용할 필드를 선택하고 <b>기준</b> 상자에 값을 입력합니다.

## 정보 창 - 주시점 탭

이 영역에는 선택한 CI에 대해 정의된 주시점이 표시됩니다.

아래에서 사용자 인터페이스 요소에 대해 설명합니다.

UI 요소	설명
	주시점을 편집할 수 있는 CI 주시점 관리 대화 상자를 열려면 클릭합니다.
자동화	주시점에서 발견한 새 CI가 보기에 자동으로 추가되는지 여부를 나타냅니다.
원본 CI	표시 경로의 시작 부분을 형성하는 CI를 표시합니다.
주시점 이름	주시점과 연관된 표시 경로의 이름입니다.
주시점 경로	주시점의 표시 경로를 표시합니다.

## 모델링 스튜디오 페이지

이 페이지에서는 모델과 보기를 만들고 편집할 수 있습니다.

액세스 방법	탐색 메뉴에서 <b>모델링 스튜디오</b> 를 선택하거나, <b>관리자 &gt; 모델링 &gt; 모델링 스튜디오</b> 를 선택합니다.
--------	---

<p><b>중요 정보</b></p>	<p>모델링 스튜디오 페이지에는 다음 창이 포함됩니다.</p> <ul style="list-style-type: none"> <li>• <b>왼쪽 창.</b> CI를 검색하거나 열려는 보기, 모델 또는 TQL 쿼리를 선택할 수 있습니다. 자세한 내용은 "<a href="#">왼쪽 창(262페이지)</a>"을 참조하십시오.</li> <li>• <b>편집기 창.</b> 선택한 보기, 모델 또는 TQL 쿼리의 토폴로지 맵을 표시합니다.</li> </ul> <p>보거나 모델을 열 때까지 편집기 창에는 빈 캔버스가 표시됩니다. 보기, 모델 또는 TQL 쿼리를 열면 관련 편집기가 표시됩니다. 편집기 창에서 다중 보기, 모델 및 쿼리를 각각 별도의 탭에서 동시에 열 수 있습니다.</p>
<p><b>관련 작업</b></p>	<ul style="list-style-type: none"> <li>• "<a href="#">패턴 보기를 만드는 방법(241 페이지)</a>"</li> <li>• "<a href="#">템플릿을 만드는 방법(242페이지)</a>"</li> <li>• "<a href="#">관점을 만드는 방법(243페이지)</a>"</li> <li>• "<a href="#">동적 위젯을 만드는 방법(245페이지)</a>"</li> <li>• "<a href="#">템플릿 기반 보기를 만드는 방법(246페이지)</a>"</li> <li>• "<a href="#">다중 템플릿 기반 보기를 만드는 방법(247페이지)</a>"</li> <li>• "<a href="#">인스턴스 기반 모델을 작성하는 방법 (250페이지)</a>"</li> <li>• "<a href="#">새 패턴 기반 모델을 작성하는 방법 (251 페이지)</a>"</li> <li>• "<a href="#">보고서 설정을 정의하는 방법(249페이지)</a>"</li> <li>• "<a href="#">CI 컬렉션을 기반으로 하여 관점 기반 보기를 작성하는 방법(252페이지)</a>"</li> <li>• "<a href="#">모델을 기반으로 하여 관점 기반 보기를 작성하는 방법 (252페이지)</a>"</li> </ul>
<p><b>참고 항목</b></p>	<ul style="list-style-type: none"> <li>• "<a href="#">관점 기반 보기 작성(235페이지)</a>"</li> <li>• "<a href="#">비즈니스 CI 모델(233페이지)</a>"</li> <li>• "<a href="#">템플릿 기반 보기 만들기(232페이지)</a>"</li> <li>• "<a href="#">템플릿 및 관점(230페이지)</a>"</li> <li>• "<a href="#">보기 형식(228페이지)</a>"</li> <li>• "<a href="#">모델링 스튜디오 사용자 인터페이스(253페이지)</a>"</li> </ul>

아래에서 사용자 인터페이스 요소에 대해 설명합니다. 레이블이 없는 요소는 꺾쇠 괄호 안에 표시됩니다.





UI 요소	설명
 새로 만들기	<p>새로 만들기. 다음 옵션 중 하나를 선택합니다.</p> <ul style="list-style-type: none"> <li>인스턴스 기반 모델. 새 인스턴스 기반 모델을 만들려면 선택합니다.</li> <li>패턴 기반 모델. 새 패턴 기반 모델을 만들려면 선택합니다.</li> <li>패턴 보기. 새 패턴 보기를 만들려면 선택합니다.</li> <li>템플릿 기반 보기. 새 템플릿 기반 보기를 만들려면 선택합니다.</li> <li>관점 기반 보기. 새 관점 기반 보기를 만들려면 선택합니다.</li> <li>템플릿. 새 템플릿을 만들려면 선택합니다.</li> <li>관점. 새 관점을 만들려면 선택합니다.</li> <li>동적 위젯. UCMDB Browser에 대한 새 동적 위젯을 만듭니다.</li> <li>쿼리. 새 TQL 쿼리를 만들려면 선택합니다.</li> <li>자동화 흐름 매핑. 자동화 흐름 매핑을 만듭니다. Automation Flow Adapter를 배포한 경우에만 사용됩니다. 자세한 내용은 UCMDB Browser 문서를 참조하십시오.</li> </ul>
	<p>저장. 보기, 모델 또는 쿼리의 변경 내용을 저장합니다.</p> <p>보기의 경우 보기 이름을 바꿔 적절한 폴더에 저장할 수 있는 대화 상자가 열립니다.</p>
	<p>다른 이름으로 저장. 보기, 모델 또는 TQL 쿼리를 새 이름으로 저장할 수 있습니다.</p>
	<p>실행 취소. 마지막으로 수행한 변경 작업을 되돌립니다.</p>
	<p>다시 실행. 마지막으로 수행한 작업을 반복합니다.</p>
	<p>작업 영역 최대화. 편집기의 일반 표시와 전체 화면 표시 간을 전환합니다.</p>
<메뉴>	<p>자세한 내용은 "주 메뉴(155페이지)"를 참조하십시오.</p>

## 선택한 CI를 포함하는 모델 대화 상자

이 대화 상자에서는 선택한 CI를 포함하는 모델 목록을 표시할 수 있습니다.

액세스 방법	<p>모델 편집기에서 <b>선택한 CI를 포함하는 모델 표시</b>  버튼을 클릭하거나 바로 가기 메뉴에서 <b>포함하는 모델 표시</b>를 선택합니다.</p>
참고 항목	<ul style="list-style-type: none"> <li>"비즈니스 CI 모델(233페이지)"</li> <li>"모델링 스튜디오 사용자 인터페이스(253페이지)"</li> </ul>

아래에서 사용자 인터페이스 요소에 대해 설명합니다.

UI 요소	설명
	<b>CI 속성.</b> 선택한 모델에 대한 구성 항목 속성 대화 상자를 엽니다.
	<b>선택한 CI/모델을 포함하는 보기 표시.</b> 선택한 모델이 포함된 보기 목록을 표시합니다.
	<b>모델 제거.</b> 선택한 모델을 삭제합니다.
<b>CI 유형</b>	선택한 CI를 포함하는 모델의 CI 유형을 표시합니다.
<b>찾기</b>	찾기 상자에 모델 이름 또는 모델 이름의 일부분을 입력하여 목록에서 해당 모델을 찾습니다.
<b>다음 찾기</b>	목록에서 선택한 검색 구의 다음 발생으로 이동하려면 클릭합니다.
<b>이전 찾기</b>	목록에서 선택한 검색 구의 이전 발생으로 이동하려면 클릭합니다.
<b>이름</b>	선택한 CI를 포함하는 모델의 이름을 표시합니다.
	<b>참고:</b> 현재 모델의 이름은 흐린 텍스트로 표시됩니다.

## 새 모델 대화 상자

이 대화 상자에서는 CI 컬렉션이 포함된 다시 사용 가능한 모델을 정의할 수 있습니다.

<b>액세스 방법</b>	<b>새로 만들기</b>  버튼을 클릭하고 <b>인스턴스 기반 모델</b> 을 선택하거나, CI 선택 기의 트리에 있는 CI를 편집 창으로 끌고 <b>새 모델 만들기</b> 를 선택합니다.
<b>관련 작업</b>	" <a href="#">인스턴스 기반 모델을 작성하는 방법 (250페이지)</a> "
<b>참고 항목</b>	<ul style="list-style-type: none"> <li>"<a href="#">비즈니스 CI 모델(233페이지)</a>"</li> <li>"<a href="#">모델링 스튜디오 사용자 인터페이스(253페이지)</a>"</li> </ul>

아래에서 사용자 인터페이스 요소에 대해 설명합니다.



UI 요소	설명
<b>새 CI 속성 정의</b>	CI 속성의 값을 입력합니다. 필수 속성에 대해 값을 입력해야 합니다. 필수 속성에는 별표가 표시됩니다.
<b>CI 유형 선택</b>	모델의 기반으로 사용할 CI 유형을 목록에서 선택합니다.

## 새 패턴 보기/템플릿/관점 대화 상자

이 대화 상자에서는 패턴 보기 편집기를 사용하여 새 패턴 보기, 템플릿 또는 관점을 정의할 수 있습니다.

액세스 방법	모델링 스튜디오에서 <b>새로 만들기</b>  버튼을 클릭하고 드롭다운 메뉴에서 <b>패턴 보기</b> , <b>템플릿</b> 또는 <b>관점</b> 을 선택합니다.
중요 정보	원하는 항목을 선택하고 <b>확인</b> 을 클릭하면 패턴 보기 편집기로 바로 이동하며, 여기서 보기 작성을 시작하게 됩니다. 자세한 내용은 " <a href="#">패턴 보기 편집기 (284페이지)</a> "를 참조하십시오.
관련 작업	" <a href="#">패턴 보기를 만드는 방법(241 페이지)</a> ", " <a href="#">템플릿을 만드는 방법(242페이지)</a> ", " <a href="#">관점을 만드는 방법(243페이지)</a> "
참고 항목	<ul style="list-style-type: none"> <li>"<a href="#">비즈니스 보기 작성(228페이지)</a>"</li> <li>"<a href="#">모델링 스튜디오 사용자 인터페이스(253페이지)</a>"</li> </ul>

아래에서 사용자 인터페이스 요소에 대해 설명합니다. 레이블이 없는 요소는 꺾쇠 괄호 안에 표시됩니다.

UI 요소	설명
	<b>다음 찾기.</b> TQL 쿼리 목록에서 선택한 검색 구의 다음 발생으로 이동합니다.
	<b>이전 찾기.</b> TQL 쿼리 목록에서 선택한 검색 구의 이전 발생으로 이동합니다.
	<b>Highlight All.</b> TQL 쿼리 목록에서 검색 구의 모든 발생을 강조합니다.
<TQL 쿼리 트리>	기존 TQL 쿼리를 트리 형식으로 표시합니다.
기본 쿼리 선택	기존 TQL 쿼리를 기반으로 새 보기를 만들려면 이 옵션을 선택하고 트리에서 TQL 쿼리를 선택합니다. 그러면 패턴 보기 편집기가 열리고 선택한 TQL 쿼리가 캔버스에 표시됩니다.
새 쿼리 만들기	새 TQL 쿼리를 기반으로 새 보기를 만들려면 이 옵션을 선택합니다. 그러면 패턴 보기 편집기가 열리고 빈 캔버스가 표시됩니다.
찾기	찾기 상자에 TQL 쿼리 이름 또는 쿼리 이름의 일부분을 입력하여 목록에서 해당 TQL 쿼리를 찾습니다.

## 새 주시점 대화 상자

이 대화 상자에서는 모델의 CI에 대해 주시점을 정의할 수 있습니다.

액세스 방법	모델 편집기의 모델에서 <b>주시점</b>  버튼을 클릭하고 <b>새 주시점</b> 을 선택하거나, 모델에서 CI를 마우스 오른쪽 버튼으로 클릭하고 <b>주시점 &gt; 새 주시점</b> 을 선택합니다.
중요 정보	선택한 CI에 대해 표시 경로가 발견되지 않으면 주시점을 정의할 수 없습니다.  새 모델의 경우 먼저 저장해야 모델의 CI에 대해 주시점을 정의할 수 있습니다.
관련 작업	" <a href="#">인스턴스 기반 모델을 작성하는 방법 (250페이지)</a> "
참고 항목	<ul style="list-style-type: none"> <li>"<a href="#">관련 CI 및 주시점(237페이지)</a>"</li> <li>"<a href="#">모델링 스튜디오 사용자 인터페이스(253페이지)</a>"</li> </ul>

아래에서 사용자 인터페이스 요소에 대해 설명합니다.

UI 요소	설명
모델 자동 업데이트	<p>선택한 경로에 표시된 모든 CI를 모델에 자동으로 추가하려면 선택합니다.</p> <div style="border: 1px solid #ccc; padding: 5px; background-color: #f0f0f0;"> <p><b>참고:</b> 다중 테넌트 환경에서 이 수행을 실행하려면 모델의 모든 테넌트와 관련하여 데이터 업데이트 권한이 있어야 합니다.</p> </div>
수동으로 컨트롤 업데이트	선택한 경로에 표시된 CI를 모델에 수동으로 추가하려면 선택합니다.
주시점 표시 경로 선택	드롭다운 목록에서 표시 경로를 선택합니다.
CI 유형의 표시 경로 표시	드롭다운 목록에서 CI 유형을 선택합니다. 그러면 해당 CI 유형으로 시작되는 모든 표시 경로가 아래쪽 드롭다운 상자의 목록에 표시됩니다.

## 표시 경로 열기 대화 상자

이 대화 상자에서는 기존 경로를 열 수 있습니다.

액세스 방법	모델 편집기의 모델에서 <b>표시</b>  버튼을 클릭하고 <b>표시 경로 열기</b> 를 선택하거나, 모델에서 CI를 마우스 오른쪽 버튼으로 클릭하고 <b>표시 &gt; 표시 경로 열기</b> 를 선택합니다.
중요 정보	사용할 표시 경로를 선택한 후에 <b>실행</b> 을 클릭합니다. 선택한 경로에 CI가 있으면 해당 경로에 대해 CI 표시 대화 상자가 열립니다. CI가 없는 경우에는 경로에서 CI를 찾을 수 없다는 메시지가 표시됩니다.
참고 항목	<ul style="list-style-type: none"> <li>"<a href="#">관련 CI 및 주시점(237페이지)</a>"</li> <li>"<a href="#">모델링 스튜디오 사용자 인터페이스(253페이지)</a>"</li> </ul>

아래에서 사용자 인터페이스 요소에 대해 설명합니다.

UI 요소	설명
설명 열	기존 경로의 설명을 표시합니다.
편집	선택한 경로를 편집할 수 있는 표시 경로 편집 대화 상자를 엽니다.
실행	선택한 표시 경로에 대해 CI 표시 대화 상자를 엽니다.
찾기	찾기 상자에 경로 이름 또는 경로 이름의 일부분을 입력하여 목록에서 해당 경로를 찾습니다.
다음 찾기	경로 목록에서 선택한 검색 구의 다음 발생으로 이동하려면 클릭합니다.
이전 찾기	경로 목록에서 선택한 검색 구의 이전 발생으로 이동하려면 클릭합니다.
모든 구 강조	경로 목록에서 검색 구의 모든 발생을 강조하려면 클릭합니다.
이름 열	기존 경로의 이름을 표시합니다.
제거	선택한 경로를 삭제합니다.
CI 유형의 표시 경로 표시	드롭다운 목록에서 CI 유형을 선택합니다. 그러면 선택한 CI로 시작되는 모든 경로가 아래 테이블에 표시됩니다.

## 패턴 기반 모델 스케줄러 대화 상자

이 대화 상자에서는 패턴 기반 모델의 시작 날짜 및 시간과 반복 간격을 설정할 수 있습니다.

액세스 방법	모델링 스튜디오 왼쪽 창의 리소스 탭에서 <b>패턴 기반 모델 스케줄러</b>  버튼을 클릭합니다.
중요 정보	모든 패턴 기반 모델은 동시에 업데이트됩니다. 선택한 설정은 이후에 만들어지는 패턴 기반 모델뿐 아니라 기존의 모든 패턴 기반 모델에도 적용됩니다. 모델 업데이트에 대한 기본 시작 시간은 첫 번째 모델이 만들어지는 시점의 서버 시간입니다. 대화 상자를 열 때 기본 시작 시간은 해당 시점의 현재 서버 시간입니다. 기본 반복 간격은 12시간입니다.
관련 작업	<a href="#">"새 패턴 기반 모델을 작성하는 방법 (251 페이지)"</a>
참고 항목	<ul style="list-style-type: none"> <li><a href="#">"비즈니스 CI 모델(233페이지)"</a></li> <li><a href="#">"모델링 스튜디오 사용자 인터페이스(253페이지)"</a></li> </ul>

아래에서 사용자 인터페이스 요소에 대해 설명합니다. 레이블이 없는 요소는 꺾쇠 괄호 안에 표시됩니다.

UI 요소	설명
고급 패턴 기반 모델 스케줄러 업데이트	Cron 식을 사용하여 패턴 기반 모델 업데이트를 예약하려면 이 옵션을 선택합니다.
Cron 식	<p><b>고급 패턴 기반 모델 스케줄러 업데이트</b>를 선택하는 경우 Cron 식을 입력합니다.</p> <p>Cron 식에 사용되는 필드에 대한 설명과 이러한 필드를 사용하는 방법의 예는 "<a href="#">Cron 식(320페이지)</a>"을 참조하십시오.</p>
매일 패턴 기반 모델 스케줄러 업데이트	시작 날짜 및 시간과 반복 간격을 사용하여 패턴 기반 모델 업데이트를 예약하려면 이 옵션을 선택합니다.
반복 간격	<p><b>매일 패턴 기반 모델 스케줄러 업데이트</b>를 선택하는 경우 반복 간격(시간) 옵션을 선택합니다. 이 옵션은 패턴 기반 모델의 업데이트 빈도를 결정합니다.</p> <p><b>참고:</b> 반복 간격은 매일 같은 시간에 업데이트가 수행되도록 24시간으로 균등하게 나눌 수 있어야 합니다.</p>
서버 시간	서버의 시간을 표시합니다.
시작	패턴 기반 모델 업데이트에 대한 시작 날짜 및 시간을 선택합니다.
식 유효성 검사	Cron 식을 입력한 후 해당 식이 유효한지 확인하려면 <b>식 유효성 검사</b> 버튼을 클릭합니다.

## 패턴 기반 모델 마법사

이 마법사에서는 패턴 기반 모델을 작성할 수 있습니다.

액세스 방법	모델링 스튜디오에서 <b>새로 만들기</b>  버튼을 클릭하고 드롭다운 메뉴에서 <b>패턴 기반 모델</b> 을 선택합니다.
중요 정보	<p>패턴 기반 모델을 만들 때는 모델이 인스턴스 기반 모델과 같이 CI로 저장됩니다. 새 TQL 쿼리를 기반으로 모델을 만든 경우에는 쿼리도 저장되어 TQL 쿼리 트리에 표시됩니다.</p> <p>기존의 인스턴스 기반 모델에서 패턴 기반 모델을 작성할 때는 모델이 인스턴스 기반 모델의 이름으로 저장됩니다.</p> <p>이전에 삭제한 패턴 기반 모델과 동일한 이름으로 새로운 패턴 기반 모델을 만드는 경우, 새 패턴 기반 모델의 기반으로 사용할 쿼리를 이전 쿼리에서 선택하거나 새 쿼리를 만들 수 있습니다.</p>
관련 작업	<a href="#">"새 패턴 기반 모델을 작성하는 방법 (251 페이지)"</a>
마법사 맵	<p>패턴 기반 모델 마법사에는 다음이 포함됩니다.</p> <p><a href="#">"CI 유형 선택 페이지"</a> &gt; <a href="#">"쿼리 선택 페이지"</a></p>

참고 항목	<ul style="list-style-type: none"> <li>"패턴 기반 모델(234페이지)"</li> <li>"모델링 스튜디오 사용자 인터페이스(253페이지)"</li> </ul>
-------	--

## CI 유형 선택 페이지

이 마법사 페이지에서는 모델의 CI 유형을 선택하고 해당 세부 정보를 정의할 수 있습니다.

마법사 맵	<p>패턴 기반 모델 마법사에는 다음이 포함됩니다.</p> <p>"CI 유형 선택 페이지" &gt; "쿼리 선택 페이지"</p>
-------	---

아래에서 사용자 인터페이스 요소에 대해 설명합니다.



UI 요소	설명
기존 모델	기존의 인스턴스 기반 모델에서 패턴 기반 모델을 작성하려면 <b>기존 모델</b> 을 선택합니다. 트리에서 기존 모델을 선택합니다.
새 모델	다른 어떤 모델과도 관련이 없는 새 패턴 기반 모델을 만들려면 <b>새 모델</b> 을 선택합니다. <b>CI 유형 선택</b> 섹션의 목록에서 모델의 기반으로 사용할 CI 유형을 선택합니다. 그런 다음 <b>새 CI 속성 정의</b> 섹션에서 CI 속성 값을 입력합니다.

## 쿼리 선택 페이지

이 마법사 페이지에서는 모델의 기반으로 사용할 TQL 쿼리를 선택할 수 있습니다.

마법사 맵	<p>패턴 기반 모델 마법사에는 다음이 포함됩니다.</p> <p>"CI 유형 선택 페이지" &gt; "쿼리 선택 페이지"</p>
-------	---

아래에서 사용자 인터페이스 요소에 대해 설명합니다. 레이블이 없는 요소는 꺾쇠 괄호 안에 표시됩니다.

UI 요소	설명
	<b>다음 찾기.</b> TQL 쿼리 목록에서 선택한 검색 구의 다음 발생으로 이동합니다.
	<b>이전 찾기.</b> TQL 쿼리 목록에서 선택한 검색 구의 이전 발생으로 이동합니다.
	<b>Highlight All.</b> TQL 쿼리 목록에서 검색 구의 모든 발생을 강조합니다.
<TQL 쿼리 트리>	기존 TQL 쿼리를 트리 형식으로 표시합니다.
기본 쿼리 선택	기존 TQL 쿼리를 기반으로 모델을 만들려면 이 옵션을 선택하고 트리에서 쿼리를 선택합니다. 그러면 TQL 쿼리 편집기가 열리고 캔버스에 선택한 쿼리가 표시됩니다.

UI 요소	설명
새 쿼리 만들기	<p>새 TQL 쿼리를 기반으로 모델을 만들려면 이 옵션을 선택합니다. 그러면 TQL 쿼리 편집기가 열리고 빈 캔버스가 표시됩니다.</p> <p><b>참고:</b> 새 쿼리를 기반으로 패턴 기반 모델을 만들 때 쿼리의 우선 순위가 <b>비활성화</b>로 자동 설정됩니다.</p>
찾기	<p>찾기 상자에 TQL 쿼리 이름 또는 쿼리 이름의 일부분을 입력하여 목록에서 해당 쿼리를 찾습니다.</p>

## 패턴 보기 편집기

이 기능을 사용하면 패턴 보기, 템플릿 및 관점을 작성하고 편집할 수 있습니다.

액세스 방법	<p>패턴 보기 편집기에서 새 보기를 열려면 모델링 스튜디오로 이동하여 <b>새로 만들기</b>  버튼을 클릭하고 필요한 보기 유형을 선택합니다.</p> <p>패턴 보기 편집기에서 기존 보기를 열려면 모델링 스튜디오 왼쪽 창의 리소스 탭으로 이동하여 리소스 유형으로 <b>보기</b>를 선택합니다. 트리에서 보기를 마우스 오른쪽 버튼으로 클릭하고 <b>보기 열기</b>를 선택하거나, 보기를 두 번 클릭하거나, 편집기 창으로 보기를 끕니다. 그러면 보기의 토폴로지 맵이 편집기 창에서 열립니다.</p>
--------	---



<p><b>중요 정보</b></p>	<p>다음 중 한 가지 모드로 편집기에 액세스할 수 있습니다.</p> <ul style="list-style-type: none"> <li>• <b>보기 모드</b>에는 다음 창이 포함됩니다. <ul style="list-style-type: none"> <li>▪ <b>쿼리 정의 창.</b> 자세한 내용은 "<a href="#">TQL 쿼리 편집기(308페이지)</a>"를 참조하십시오.</li> <li>▪ <b>고급 창.</b> 자세한 내용은 1페이지의 "<a href="#">고급 창</a>"을 참조하십시오.</li> <li>▪ <b>계층 구조 창.</b> 보기의 계층 구조를 설정할 수 있습니다. 편집기 페이지의 오른쪽에 있습니다.</li> </ul> </li> <li>• <b>보고서 모드</b>에는 다음 창이 포함됩니다. <ul style="list-style-type: none"> <li>▪ <b>계층 구조 창.</b> 보기의 계층 구조를 설정할 수 있습니다. 편집기 페이지의 왼쪽에 있습니다.</li> <li>▪ <b>쿼리 노드 정의.</b> 보고서에 포함할 특성을 선택하고 해당 순서를 설정할 수 있습니다.</li> </ul> </li> <li>• <b>위젯 모드</b>에는 다음 창이 포함됩니다. <ul style="list-style-type: none"> <li>▪ <b>계층 구조 창.</b> 보기의 계층 구조를 설정할 수 있습니다. 편집기 페이지의 왼쪽에 있습니다.</li> <li>▪ <b>위젯 노드 정의.</b> 동적 위젯에 포함할 CI의 특성에 대한 옵션을 지정할 수 있습니다.</li> </ul> </li> </ul> <div style="background-color: #f0f0f0; padding: 5px; margin-top: 10px;"> <p><b>참고:</b> 위젯 모드는 동적 위젯을 만들거나 편집할 때만 사용할 수 있습니다.</p> </div> <div style="background-color: #f0f0f0; padding: 5px; margin-top: 10px;"> <p><b>참고:</b> 보기, 템플릿, 관점 또는 동적 위젯을 저장하려면 모델링 스튜디오 기본 도구 모음의 <b>저장</b> 버튼을 사용합니다.</p> </div>
<p><b>관련 작업</b></p>	<ul style="list-style-type: none"> <li>• "<a href="#">패턴 보기를 만드는 방법(241 페이지)</a>"</li> <li>• "<a href="#">템플릿을 만드는 방법(242 페이지)</a>"</li> <li>• "<a href="#">관점을 만드는 방법(243 페이지)</a>"</li> <li>• "<a href="#">동적 위젯을 만드는 방법(245 페이지)</a>"</li> </ul>
<p><b>참고 항목</b></p>	<ul style="list-style-type: none"> <li>• "<a href="#">관점 기반 보기 작성(235 페이지)</a>"</li> <li>• "<a href="#">템플릿 및 관점(230 페이지)</a>"</li> <li>• "<a href="#">모델링 스튜디오 사용자 인터페이스(253 페이지)</a>"</li> </ul>

## 계층 구조 창

아래에서 사용자 인터페이스 요소에 대해 설명합니다. 레이블이 없는 요소는 꺾쇠 괄호 안에 표시됩니다.

UI 요소	설명
	<p><b>그룹화 추가.</b> 계층 구조에 하위 그룹을 만들 수 있습니다. 다음 옵션을 사용할 수 있습니다.</p> <ul style="list-style-type: none"> <li>• <b>특성별 그룹화 추가.</b> 계층 구조의 하위 그룹에 대해 특성을 선택할 수 있는 쿼리 노드 그룹화 대화 상자를 엽니다.</li> <li>• <b>CI 유형별 그룹화 추가.</b> 선택한 쿼리 노드의 CI 유형에 대해 계층 구조에 하위 그룹을 만듭니다.</li> <li>• <b>보기 노드별 그룹 추가.</b> 선택한 쿼리 노드에 대해서만 계층 구조에 하위 그룹을 만듭니다.</li> </ul> <p><b>참고:</b> 관점의 문의 쿼리 노드에 하위 그룹을 정의할 수는 없습니다.</p>
	<p><b>그룹화 특성 편집.</b> 계층 구조의 하위 그룹에 대한 특성을 편집할 수 있는 쿼리 노드 그룹화 대화 상자를 엽니다.</p>
	<p><b>이름 바꾸기.</b> 선택한 쿼리 노드의 이름을 바꿀 수 있습니다.</p>
	<p><b>보기 노드 삭제.</b> 계층 구조 트리에서 선택한 쿼리 노드를 삭제합니다.</p>
	<p><b>보기 노드 레이어 위로 이동.</b> 계층 구조에서 선택한 쿼리 노드를 레이어 하나 위로 이동합니다.</p>
	<p><b>보기 노드 레이어 아래로 이동.</b> 계층 구조에서 선택한 쿼리 노드를 그 위의 쿼리 노드 아래로 이동합니다.</p> <p><b>참고:</b> 선택한 쿼리 노드가 계층 구조 트리에서 최상위 수준에 있는 경우 <b>보기 노드 레이어 아래로 이동</b>을 클릭하면 노드가 계층 구조에서 바로 밑에 있는 쿼리 노드 아래에 배치됩니다.</p>
	<p><b>보기 노드 위로 이동.</b> 계층 구조 트리에서 선택한 쿼리 노드를 위로 이동합니다. 계층 구조의 쿼리 노드 순서는 보고서에서 보기에 대해 생성되는 보고서의 쿼리 노드 순서를 결정합니다.</p>
	<p><b>보기 노드 아래로 이동.</b> 계층 구조 트리에서 선택한 쿼리 노드를 아래로 이동합니다. 계층 구조의 쿼리 노드 순서는 보고서에서 보기에 대해 생성되는 보고서의 쿼리 노드 순서를 결정합니다.</p>

UI 요소	설명
	<p><b>미리 보기.</b> 토폴로지 보고서의 미리 보기를 표시합니다.</p> <p><b>참고:</b> 이 옵션은 보고서 모드가 선택되어 있을 때만 계층 구조 창에 표시됩니다.</p>
	<p><b>보고서 속성.</b> 보기의 토폴로지 보고서에 대한 제목, 부제목 및 형식을 설정할 수 있는 보고서 속성 대화 상자를 엽니다. 자세한 내용은 "<a href="#">보고서 속성 대화 상자(380페이지)</a>"를 참조하십시오.</p>
<계층 구조 트리>	<p>TQL 쿼리의 쿼리 노드는 보기에 대해 정의된 계층 구조를 반영하는 계층 구조 트리에 정렬됩니다.</p> <p>쿼리 노드를 클릭하고 끌어서 계층 구조를 변경할 수 있습니다. 쿼리 노드를 클릭하고 끌기 시작하면 이 쿼리 노드를 아래에 배치할 수 있는 쿼리 노드가 녹색으로 강조됩니다.</p>
계층 구조 방법	<p>계층 구조 설정 방법을 선택합니다.</p> <ul style="list-style-type: none"> <li>• <b>수동.</b> 쿼리 노드를 끌고 도구 모음 버튼을 사용하여 계층 구조를 수동으로 설정합니다.</li> <li>• <b>규칙 기반.</b> 계층 구조에 대한 규칙을 설정할 수 있는 계층 구조 규칙 대화 상자를 엽니다.</li> </ul>

### 바로 가기 메뉴

계층 구조 창에는 다음 요소가 포함되며, 이러한 요소는 계층 구조 트리의 쿼리 노드를 마우스 오른쪽 버튼으로 클릭하면 사용할 수 있습니다.



메뉴 항목	설명
특성별 그룹화 추가	계층 구조의 하위 그룹에 대해 특성을 선택할 수 있는 쿼리 노드 그룹화 대화 상자를 열려면 <b>특성별 그룹화 추가</b> 를 선택합니다.
CI 유형별 그룹화 추가	선택한 쿼리 노드의 CI 유형에 대해 계층 구조에 하위 그룹을 만들려면 <b>CI 유형별 그룹화 추가</b> 를 클릭합니다.
보기 노드별 그룹 추가	선택한 쿼리 노드에 대해서만 계층 구조에 하위 그룹을 만들려면 <b>보기 노드별 그룹 추가</b> 를 클릭합니다.
주기 정의	순환 계층 구조를 정의하려면 <b>주기 정의</b> 를 선택합니다. 자세한 내용은 " <a href="#">주기 정의 대화 상자(260페이지)</a> "를 참조하십시오.
보기 노드 삭제	계층 구조 트리에서 선택한 쿼리 노드를 삭제하려면 선택합니다.
보기 노드 아래로 이동	계층 구조 트리에서 선택한 쿼리 노드를 아래로 이동하려면 선택합니다.

메뉴 항목	설명
보기 노드 레이어 아래로 이동	<p>선택한 쿼리 노드를 계층 구조에서 이 노드 위에 있는 쿼리 노드 아래에 배치하려면 <b>보기 노드 레이어 아래로 이동</b>을 선택합니다.</p> <p><b>참고:</b> 선택한 쿼리 노드가 계층 구조 트리에서 최상위 수준에 있는 경우 <b>보기 노드 레이어 아래로 이동</b>을 선택하면 노드가 계층 구조에서 바로 밑에 있는 쿼리 노드 아래에 배치됩니다.</p>
보기 노드 레이어 위로 이동	<p>선택한 쿼리 노드를 계층 구조에서 레이어 하나 위에 배치하려면 <b>보기 노드 레이어 위로 이동</b>을 선택합니다.</p>
보기 노드 위로 이동	<p>계층 구조 트리에서 선택한 쿼리 노드를 위로 이동하려면 선택합니다.</p>
이름 바꾸기	<p>선택한 쿼리 노드의 이름을 바꾸려면 선택합니다.</p>
보기 노드 숨김 설정	<p>선택한 쿼리 노드를 숨김으로 설정하려면 선택합니다. 이 유형의 C는 보기 결과에 나타나지 않습니다.</p> <p>이 옵션을 선택하면 계층 구조 트리에서 선택한 쿼리 노드의 모서리에 <b>쿼리 결과에서 숨김</b> 표시기 가 나타납니다.</p>
보기 노드 표시 설정	<p>선택한 쿼리 노드를 표시로 설정하려면 선택합니다. 이 유형의 C는 보기 결과에 나타납니다.</p>
하위 그래프 계층 구조	<p>선택한 쿼리 노드에 대해 정의된 하위 그래프가 쿼리 노드 아래에 단층으로 표시되는지 아니면 폴딩되어 표시되는지 정의할 수 있습니다.</p> <p><b>참고:</b> 이 옵션은 하위 그래프가 정의되어 있는 쿼리 노드에만 사용됩니다.</p>

## 쿼리 노드 정의 창

중요 정보	<p>쿼리 노드 정의 창은 템플릿 기반 보기에 대해 사용할 수 없습니다. 보고서 레이아웃을 변경하려면 보기의 기본 템플릿을 편집합니다. 편집기에서 템플릿 기반 보기를 열고 보고서 탭을 선택하면 보기의 기본 템플릿에 대한 링크가 포함된 경고 메시지가 표시됩니다.</p>
-------	---

아래에서 사용자 인터페이스 요소에 대해 설명합니다.

UI 요소	설명
	<b>위로.</b> 선택한 특성을 보고서 레이아웃 순서에서 위로 이동합니다.
	<b>아래로.</b> 선택한 특성을 보고서 레이아웃 순서에서 아래로 이동합니다.
	<b>편집.</b> 선택한 특성의 함수를 편집할 수 있습니다.

UI 요소	설명
	<b>삭제.</b> 보고서 레이아웃에서 선택한 특성을 삭제합니다.
	선택한 특성을 보고서 레이아웃 목록으로 이동합니다.
<b>함수 추가</b>	<p>함수 추가 대화 상자를 열려면 <b>함수 추가</b>를 클릭합니다. 여기서 선택한 쿼리 노드에 대해 보고서에 포함할 함수를 정의할 수 있습니다. 추가하는 각 함수는 특성으로 간주되며 보고서에서 열이 됩니다.</p> <p><b>참고:</b> 이 버튼은 보기 계층 구조에서 선택한 쿼리 노드 아래에 쿼리 노드가 있는 경우에만 활성화됩니다.</p>
<b>특성</b>	선택한 쿼리 노드에 대해 사용 가능한 특성의 목록입니다.
<b>차트 정의</b>	<p>보기에서 현재 레이어의 데이터를 그래픽 차트 형식으로 표시하려면 <b>차트 정의</b>를 클릭합니다. 그러면 차트 속성 필드가 표시됩니다.</p> <p>차트 정의 옵션은 다음과 같은 쿼리 노드 또는 그룹화 노드에 대해서만 활성화됩니다.</p> <ul style="list-style-type: none"> <li>• 보기의 최상위 레이어이며 보기 계층 구조에서 해당 레이어 아래에 레이어가 하나 있는 항목</li> <li>• 보기 레이어에서 유일한 쿼리 노드인 항목</li> <li>• 보고서 레이아웃에 대해 선택한 숫자 특성이 하나 이상 있는 항목</li> </ul>
<b>보고서 레이아웃</b>	보고서에 표시하도록 선택한 특성 목록을 표시합니다. 도구 모음 버튼을 사용하여 보고서의 특성 순서를 변경하고 함수를 추가할 수 있습니다.
<b>정렬 순서 설정</b>	보고서 열의 순서를 설정할 수 있는 열 정렬 순서 설정 대화 상자를 열려면 클릭합니다.

### 차트 속성

창의 차트 속성 부분에는 다음 요소가 포함됩니다.

UI 요소	설명
	<b>차트 제거.</b> 보고서에서 차트를 제거합니다. 보고서는 테이블 형식으로 생성됩니다.
<b>분해 기준</b>	차트가 CI 또는 그룹화 노드 표시 레이블을 기준으로 분해됩니다. 모든 보고서에 대해 고정된 기준입니다.
<b>차트 유형</b>	원형 차트를 만들려면 <b>원형</b> 을 선택하고 막대 차트를 만들려면 <b>막대</b> 를 선택합니다.
<b>값</b>	드롭다운 목록에서 값을 선택합니다.



## 위젯 정의 창

아래에서 사용자 인터페이스 요소에 대해 설명합니다.

UI 요소	설명
<브라우저 CI 액세스 컨트롤 적용>	이 확인란을 선택하여 동적 위젯의 데이터가 역할 관리자의 브라우저 CI 액세스 컨트롤 탭에서 지정한 권한에 따라 표시되도록 합니다. 확인란을 선택하지 않으면 동적 위젯에서 권한 적용 없이 모든 데이터를 표시합니다.
<경로 표시>	UCMDB Browser의 동적 위젯에 보기 정의의 특정 노드부터 모든 노드의 하위 노드까지의 경로가 표시되도록 하려면 이 확인란을 선택합니다.
특성 이름	동적 위젯에 표시되는 선택한 노드에 대한 특성입니다.
세부 정보	Widget Details 모드에서 이 특성의 표시 여부를 지정합니다.
그룹 이름	특성이 Widget Details 모드에서 그룹화되는 기준 이름을 지정합니다.
개요	CI 개요 모드에서 이 특성의 표시 여부를 지정합니다.
다시 포커스 가능	이 특성을 하이퍼링크로 표시하여, 특성이 정의된 CI를 다시 포커스할 수 있는지 여부를 지정합니다.

## 관점 기반 보기 편집기









이 기능을 사용하면 관점 기반 보기를 만들고 편집할 수 있습니다.

액세스 방법	<p>모델링 스튜디오에서 <b>새로 만들기</b>  버튼을 클릭하고 <b>관점 기반 보기</b>를 선택하여 새 보기를 만들거나, CI 선택기의 CI를 빈 캔버스로 끌고 <b>새 보기 만들기</b>를 선택합니다.</p> <p>편집기에서 기존 보기를 열려면 리소스 창에서 보기를 리소스 유형으로 선택하고 트리에서 필수 관점 기반 보기를 선택한 후에 <b>보기 열기</b>  를 클릭하거나 보기를 두 번 클릭합니다.</p>
중요 정보	<p>관점 기반 보기 편집기에는 다음 창이 포함됩니다.</p> <ul style="list-style-type: none"> <li>• <b>컨텐츠 창.</b> CI 및/또는 모델을 이 창으로 끌어 보기에 포함할 수 있습니다.</li> <li>• <b>관점 창.</b> 보기를 작성하기 위해 컨텐츠에 적용할 관점을 선택합니다.</li> <li>• <b>보기 결과 창.</b> 현재 보기의 미리 보기가 포함된 토폴로지 맵을 표시합니다. 이 창에는 대부분의 IT 유니버스 관리자 기능이 포함되어 있습니다.</li> </ul>
관련 작업	<ul style="list-style-type: none"> <li>• <a href="#">"모델을 기반으로 하여 관점 기반 보기를 작성하는 방법 (252페이지)"</a></li> <li>• <a href="#">"CI 컬렉션을 기반으로 하여 관점 기반 보기를 작성하는 방법(252페이지)"</a></li> </ul>

참고 항목	<ul style="list-style-type: none"> <li>"관점 기반 보기 작성(235페이지)"</li> <li>"모델링 스튜디오 사용자 인터페이스(253페이지)"</li> </ul>
-------	---

## 컨텐츠 창

아래에서 사용자 인터페이스 요소에 대해 설명합니다.

UI 요소	설명
	IT 유니버스에 보기 결과 표시. IT 유니버스 관리자에서 현재 보기로 바로 이동합니다.
	속성. 선택한 CI에 대한 구성 항목 속성 대화 상자를 엽니다.
	선택한 CI를 포함하는 모델 표시. 선택한 CI가 포함된 모델 목록을 표시합니다.
	선택한 CI/모델을 포함하는 보기 표시. 선택한 CI 또는 모델이 포함된 보기 목록을 표시합니다.
	새 탭에서 선택한 모델 열기. 별도의 모델 편집기 탭에서 선택한 모델을 엽니다.
	선택한 모델에 대한 보기 생성. 선택한 모델을 기반으로 하여 보기를 만들 수 있습니다. 적용할 관점을 선택할 수 있는 새 보기를 만드는 중 대화 상자를 엽니다.
	기본 CI 제거. 보기 콘텐츠에서 선택한 CI를 제거합니다.
	보기 정의 속성. 보기의 속성을 설정할 수 있는 보기 정의 속성 대화 상자를 엽니다.
	찾기. 찾기 상자 및 화살표 컨트롤 표시와 숨기기 간을 전환합니다.
CI 유형 열	보기의 각 CI 유형을 표시합니다.
찾기	찾기 상자에 CI 이름 또는 CI 이름의 일부분을 입력하여 보기에서 해당 CI를 찾습니다.
다음 찾기	보기에서 선택한 검색 구의 다음 발생으로 이동하려면 클릭합니다.
이전 찾기	보기에서 선택한 검색 구의 이전 발생으로 이동하려면 클릭합니다.
모든 구 강조	보기에서 검색 구의 모든 발생을 강조하려면 클릭합니다.
이름 열	보기의 각 CI 이름을 표시합니다.

바로 가기 메뉴 옵션

메뉴 항목	설명
선택한 모델에 대한 보기 생성	선택한 모델을 기반으로 보기를 만들려면 선택합니다. 새 보기를 만드는 중 대화 상자가 열립니다. 여기서 적용할 관점을 선택할 수 있습니다.
새 탭에서 선택한 모델 열기	별도의 모델 편집기 탭에서 선택한 모델을 엽니다.
속성	선택한 CI에 대한 구성 항목 속성 대화 상자를 엽니다.
기본 CI 제거	보기 콘텐츠에서 선택한 CI 또는 모델을 삭제합니다.
포함하는 모델 표시	선택한 CI를 포함하는 모델 목록을 표시하려면 클릭합니다.
포함하는 보기 표시	선택한 CI 또는 모델을 포함하는 보기 목록을 표시하려면 클릭합니다.

## 관점 창

아래에서 사용자 인터페이스 요소에 대해 설명합니다.

UI 요소	설명
	<b>Remove perspective step.</b> 선택한 수준에서 선택한 관점을 삭제합니다.
	<b>Move step up.</b> 선택한 관점을 현재 수준에서 이전 수준으로 이동합니다.
	<b>Move step down.</b> 선택한 관점을 현재 수준에서 다음 수준으로 이동합니다.
	<b>Add perspective step.</b> 선택한 관점에 새 수준을 추가합니다. 이전 관점 수준의 결과가 새 수준의 입력 콘텐츠로 사용됩니다.
	<b>Select perspectives.</b> 사용 가능한 관점이 포함된 대화 상자를 엽니다. 화살표 버튼을 사용하여 필수 관점을 사용 가능한 열에서 선택된 열로 이동합니다.  관점 정의를 보려면 한 열에서 관점을 선택하고 <b>정의 열기</b> 링크를 클릭합니다. 별도의 탭에서 관점 정의가 열립니다.
모델 계층 구조에 적용	모델을 기반으로 하는 보기의 경우, 보기에 모델 계층 구조를 포함하고 관점을 모델에 포함된 CI와 모델 자체에 모두 적용하려면 <b>모델 계층 구조에 적용</b> 확인란을 선택합니다. 보기에서 모델 계층 구조를 제외하고 관점을 모델 자체에만 적용하려면 확인란 선택을 취소합니다. 이렇게 하면 모델이 일반 CI로 간주됩니다.  <b>참고:</b> CI 컬렉션 또는 모델과 CI 컬렉션을 기반으로 하는 보기의 경우에는 이 옵션을 사용할 수 없습니다.
관점	선택한 관점을 나열합니다.  선택하기 전에 기본 관점이 창에 표시됩니다. <b>새 관점 기반 보기에 선택된 관점 인프라 설정</b> 을 사용하여 기본 관점 값을 설정할 수 있습니다.



## 보기 결과 창

아래에서 사용자 인터페이스 요소에 대해 설명합니다. 레이블이 없는 요소는 꺾쇠 괄호 안에 표시됩니다.

UI 요소	설명
<b>맵</b>	보기 결과를 맵 모드로 표시합니다.
<b>텍스트</b>	보기 결과를 텍스트 모드로 표시합니다.
<b>그룹화 기준</b>	<p>토폴로지 맵에서 CI에 대한 그룹화 방법을 선택합니다. 사용 가능한 옵션은 다음과 같습니다.</p> <ul style="list-style-type: none"> <li>• <b>레이어별 그룹화.</b> 해당 CI 유형의 <b>레이어</b> 특성 값에 따라 CI를 그룹화합니다.</li> <li>• <b>CI 유형별 그룹화.</b> 해당 CI 유형에 따라 CI를 그룹화합니다.</li> <li>• <b>분류별 그룹화.</b> 해당 CI 유형의 <b>분류</b> 특성 값에 따라 CI를 그룹화합니다.</li> <li>• <b>그룹화 없음.</b> CI를 그룹화하지 않습니다.</li> </ul> <p><b>참고:</b></p> <ul style="list-style-type: none"> <li>• 이 옵션은 맵 모드에서만 사용할 수 있습니다.</li> <li>• 그룹화 옵션을 선택하는 경우 각 그룹에 그룹 내의 CI 수를 나타내는 표시기가 포함됩니다. 그룹에 CI가 많이 포함되어 있으면 이름 및 개수 표시기만 보여지는 축소된 형태로 그룹이 열립니다. 그룹을 확장하고 모든 CI를 표시하려면 + 기호 버튼을 클릭합니다. 인프라 설정 관리자에서 <b>처음 확장 그룹의 최대 CI 임계값</b> 설정을 수정하면 자동 그룹 축소에 대한 CI 임계값을 설정할 수 있습니다.</li> </ul>
	<b>관계 만들기.</b> 보기의 두 CI 간에 관계를 만듭니다.
	<b>한 레이어 위로 이동.</b> 토폴로지 맵에서 한 수준 위로 이동합니다.
	<b>한 레이어 드릴다운.</b> 토폴로지 맵에서 한 수준 아래로 이동합니다.
	<b>CMDB에서 삭제.</b> CMDB에서 선택한 CI를 삭제합니다.
	<b>CI 속성 표시.</b> 선택한 CI에 대한 구성 항목 속성 대화 상자를 엽니다.
	<b>새로 고침.</b> 보기 결과를 새로 고칩니다.

UI 요소	설명
	<p><b>보기에서 CI 숨기기.</b> 보기에서 선택한 CI를 숨깁니다. 이 옵션은 관점을 통해 보기에 추가된 CI에만 사용됩니다. CI를 보기의 원래 보기 콘텐츠에서 숨길 수는 없습니다.</p> <p><b>참고:</b> 숨긴 CI는 숨긴 CI 대화 상자에서 복원할 수 있습니다.</p>
	<p><b>숨긴 CI 표시.</b> 보기에서 수동으로 숨긴 CI를 복원할 수 있는 숨긴 CI 대화 상자를 엽니다.</p>
	<p><b>선택한 CI를 기반으로 하는 보기 만들기.</b> 보기 결과 창에서 선택한 CI를 기반으로 하여 새 보기를 만들 수 있습니다.</p>
	<p><b>미리 보기 표시 확장.</b> 미리 보기를 별도의 창에 표시합니다.</p>
<p>&lt;단계 경로&gt;</p>	<p>토폴로지 맵 위쪽의 단계 경로는 선택한 레이어의 경로에 대해 보기의 각 레이어에 있는 관련 쿼리 노드를 나타냅니다. 경로의 첫 번째 항목은 <b>최상위 레이어</b>입니다. 아래의 레이어에서 CI를 선택하면 상위 CI가 단계 경로에서 다음 항목이 됩니다. 경로에서 임의의 항목을 클릭하여 토폴로지 맵에 해당 레이어를 표시할 수 있습니다.</p>
<p>&lt;범례&gt;</p>	<p>다음과 같은 특수 상태가 지정된 CI 옆에 표시되는 아이콘을 나타냅니다.</p> <ul style="list-style-type: none"> <li>• <b>추가.</b> 변경 Timeframe이 활성화 상태이면 CI가 추가되었음을 나타냅니다.</li> <li>• <b>삭제 후보.</b> CI가 삭제 후보임을 나타냅니다.</li> <li>• <b>변경됨.</b> 변경 Timeframe이 활성화 상태이면 CI가 변경되었음을 나타냅니다.</li> <li>• <b>한 레이어 드릴다운.</b> 아래쪽 레이어의 CI에 CI가 있는 것을 나타냅니다.</li> <li>• <b>외부.</b> CI가 연합 CI임을 나타냅니다.</li> <li>• <b>영향 받음.</b> 영향 분석이 활성화 상태이면 영향 받은 CI를 나타냅니다.</li> <li>• <b>영향 받음 및 트리거.</b> 영향 분석이 활성화 상태이면 영향 받은 트리거 CI를 나타냅니다.</li> <li>• <b>참고.</b> CI에 대해 참고가 추가되었음을 나타냅니다.</li> <li>• <b>트리거.</b> 영향 분석이 활성화 상태이면 트리거 CI를 나타냅니다.</li> </ul>
<p>&lt;토폴로지 맵&gt;</p>	<p>보기 결과 창의 토폴로지 맵은 IT 유니버스 관리자의 토폴로지 맵 레이아웃을 따릅니다. 자세한 내용은 "<a href="#">토폴로지 맵(205페이지)</a>"을 참조하십시오.</p>
<p>&lt;토폴로지 맵 세로 막대&gt;</p>	<p>자세한 내용은 "<a href="#">토폴로지 맵 세로 막대(167페이지)</a>"를 참조하십시오.</p>

바로 가기 메뉴 옵션

메뉴 항목	설명
<IT 유니버스 바로 가기 메뉴 옵션>	IT 유니버스 관리자 바로 가기 메뉴 옵션을 사용할 수 있습니다. 자세한 내용은 " <a href="#">IT 유니버스 관리자 페이지(204페이지)</a> "를 참조하십시오.
선택한 CI를 기반으로 하는 보기 만들기	보기 결과 창에서 선택한 CI를 기반으로 새 보기를 만들려면 <b>선택한 CI를 기반으로 하는 보기 만들기</b> 를 선택합니다.
보기에서 CI 숨기기	보기에서 선택한 CI를 숨기려면 클릭합니다. 이 옵션은 관점을 통해 보기에 추가된 CI에만 사용됩니다. CI를 보기의 원래 보기 콘텐츠에서 숨길 수 없습니다. 모델을 기반으로 하는 보기의 경우 모델은 숨길 수 없지만 해당 CI는 숨길 수 있습니다.
숨긴 CI 표시	숨긴 CI가 보기에 다시 표시되도록 복원합니다.

## 쿼리 노드 그룹화 대화 상자

이 대화 상자에서는 새 CI 그룹화를 정의하거나 기존 그룹화를 편집할 수 있습니다.

액세스 방법	패턴 보기 편집기의 계층 구조 창에서 <b>그룹화 추가</b>  버튼을 클릭하고 <b>특성별 그룹화 추가</b> 를 선택하거나, 필수 쿼리 노드를 마우스 오른쪽 버튼으로 클릭하고 바로 가기 메뉴에서 <b>특성별 그룹화 추가</b> 를 선택합니다.
관련 작업	" <a href="#">패턴 보기를 만드는 방법(241 페이지)</a> ", " <a href="#">템플릿을 만드는 방법(242페이지)</a> ", " <a href="#">관점을 만드는 방법(243페이지)</a> "
참고 항목	<ul style="list-style-type: none"> <li>"<a href="#">비즈니스 보기 작성(228페이지)</a>"</li> <li>"<a href="#">모델링 스튜디오 사용자 인터페이스(253페이지)</a>"</li> </ul>

아래에서 사용자 인터페이스 요소에 대해 설명합니다.

UI 요소	설명
식 캡처 그룹 인덱스	정규식에서 사용되는 부분의 이름을 입력합니다. 전체 식을 사용해야 하는 경우에는 <b>0</b> 을 입력합니다.
그룹화 기준	드롭다운 목록에서 특성을 선택합니다.
그룹화 기준 마스크	선택한 특성의 구조를 나타내는 정규식 패턴을 입력합니다. 자세한 내용은 " <a href="#">쿼리 노드 그룹화(229페이지)</a> "를 참조하십시오.

## 쿼리 정의 속성/보기 정의 속성 대화 상자

이 대화 상자에서는 TQL 쿼리 또는 보기의 속성을 구성할 수 있습니다.

액세스 방법	모델링 스튜디오의 TQL 쿼리 편집기 또는 패턴 보기 편집기에서 <b>쿼리 정의 속성/보기 정의 속성</b>  버튼을 클릭합니다.
중요 정보	보기 정의 속성 대화 상자에서 보기에 대한 기본 레이아웃을 선택할 수 있습니다. <b>맵 레이아웃</b> 또는 <b>그룹화 기준</b> 아래의 옵션을 선택합니다. 옵션은 하나만 선택할 수 있습니다.
관련 작업	<ul style="list-style-type: none"> <li>• "패턴 보기를 만드는 방법(241 페이지)"</li> <li>• "템플릿을 만드는 방법(242 페이지)"</li> <li>• "관정을 만드는 방법(243 페이지)"</li> <li>• "TQL 쿼리를 정의하는 방법(23 페이지)"</li> </ul>
참고 항목	<ul style="list-style-type: none"> <li>• "비즈니스 보기 작성(228 페이지)"</li> <li>• "모델링 스튜디오 사용자 인터페이스(253 페이지)"</li> </ul>

아래에서 사용자 인터페이스 요소에 대해 설명합니다.

UI 요소	설명
기본 쿼리	<p>새 쿼리의 기반으로 사용할 기존 TQL 쿼리를 선택합니다. 선택한 기본 쿼리를 제거하려면 <b>기본 쿼리 지우기</b> 를 클릭합니다.</p> <p><b>참고:</b></p> <ul style="list-style-type: none"> <li>• 이 필드는 TQL 쿼리에만 사용됩니다.</li> <li>• 이 필드는 선택 사항입니다.</li> </ul>
번들	<p>TQL 쿼리 또는 보기를 범주별로 그룹화하는 방법입니다. 현재 쿼리 또는 보기와 연관된 번들을 선택하거나 새 번들을 만듭니다.</p> <p><b>참고:</b> 이 필드는 선택 사항입니다.</p>
설명	TQL 쿼리 또는 보기의 설명입니다.

UI 요소	설명
<p><b>그룹화 기준</b></p>	<p>IT 유니버스 관리자 또는 보기 미리 보기에서 보기를 사용하는 경우 해당 보기에 대한 기본 레이아웃을 선택합니다. 사용 가능한 옵션으로는 "<a href="#">토폴로지 맵(205페이지)</a>"의 그룹화 기준 아래에 설명되어 있는 옵션이 있습니다.</p> <p><b>참고:</b></p> <ul style="list-style-type: none"> <li>이 필드는 보기에만 사용됩니다.</li> <li>드롭다운 목록에서 기본 레이아웃(<b>그룹화 없음</b> 이외의 옵션)을 선택하면 <b>맵 레이아웃</b> 필드를 사용할 수 없습니다.</li> </ul>
<p><b>레이어 간 링크</b></p>	<p>토폴로지 결과에 표시되는 레이어 간 관계의 범위를 설정합니다. 자세한 내용은 "<a href="#">레이어 간 관계(179페이지)</a>"를 참조하십시오.</p> <p><b>참고:</b> 이 필드는 보기에만 사용됩니다.</p>
<p><b>Configuration Manager에서 관리됨</b></p>	<p>보기를 HP Universal CMDB Configuration Manager에서 관리되는 것으로 표시하려면 이 확인란을 선택합니다.</p> <p><b>참고:</b> 이 필드는 HP Universal CMDB Configuration Manager가 구성되어 실행 중일 때만 보기에 사용할 수 있습니다.</p>
<p><b>맵 레이아웃</b></p>	<p>IT 유니버스 관리자 또는 보기 미리 보기에서 보기를 사용하는 경우 해당 보기에 대한 기본 레이아웃을 선택합니다. 사용 가능한 옵션으로는 주 메뉴의 레이아웃 아래 표시되는 옵션이 있습니다.</p> <p><b>참고:</b></p> <ul style="list-style-type: none"> <li>이 필드는 보기에만 사용됩니다.</li> <li>이 필드는 <b>그룹화 기준</b>에서 <b>그룹화 없음</b>을 선택하는 경우에만 활성화됩니다.</li> </ul>
<p><b>영구</b></p>	<p>TQL 쿼리를 영구로 정의하려면 선택합니다. 영구 쿼리는 메모리에 영구적으로 보관됩니다.</p>

UI 요소	설명
우선 순위	<p>드롭다운 목록에서 TQL 쿼리 또는 보기의 우선 순위 수준을 선택합니다(낮음, 보통, 높음, 긴급, 비활성화). 이 설정은 CMDB의 업데이트된 정보를 포함하기 위해 시스템에서 쿼리를 자동으로 다시 실행해야 하는 빈도를 결정합니다.</p> <p><b>참고:</b> 보기의 우선 순위를 변경하면 해당 보기의 기반으로 사용되는 TQL 쿼리의 우선 순위도 변경됩니다.</p>
범위	<p>드롭다운 목록에서 TQL 쿼리의 범위를 선택합니다.</p> <p><b>참고:</b> 이 필드는 통합 TQL 쿼리에만 사용됩니다.</p>
유형	<p>드롭다운 목록에서 TQL 쿼리의 유형을 선택합니다.</p> <p><b>참고:</b> 이 필드는 TQL 쿼리에만 사용됩니다.</p>
Configuration Manager에서 새로 고침 빈도 보기	<p>보기가 Configuration Manager에서 관리됨으로 설정된 경우 드롭다운 목록에서 보기 새로 고침 빈도를 선택합니다.</p> <p><b>참고:</b> 이 필드는 HP Universal CMDB Configuration Manager가 구성되어 실행 중일 때만 보기에 사용할 수 있습니다.</p>
Configuration Manager에서 유형 보기	<p>보기가 Configuration Manager에서 관리됨으로 설정된 경우 드롭다운 목록에서 보기 유형을 선택합니다.</p> <p><b>참고:</b> 이 필드는 HP Universal CMDB Configuration Manager가 구성되어 실행 중일 때만 보기에 사용할 수 있습니다.</p>

## CI 표시 대화 상자

이 대화 상자에서는 모델의 CI와 관련된 CI를 검색하여 모델에 추가할 수 있습니다.

액세스 방법	<p>모델링 스튜디오의 모델 편집기에서 <b>표시</b>  버튼을 클릭하고 <b>표시 시작</b>을 선택하거나, 모델에서 CI를 마우스 오른쪽 버튼으로 클릭하고 <b>표시 &gt; 표시 시작</b>을 선택합니다.</p>
--------	--

<p><b>중요 정보</b></p>	<p>위쪽 창에는 선택한 CI와 관련된 CI의 CI 유형이 표시되고, 아래쪽 창에는 위쪽 창에서 선택한 유형의 CI가 표시됩니다.</p> <p>표시 경로의 첫 번째 단계는 경로 표시를 시작한 CI의 CI 유형입니다. 위쪽 창의 목록에서 CI 유형을 선택하면 해당 CI 유형이 경로에서 두 번째 단계가 됩니다. 경로의 다음 단계에 사용할 수 있는 CI 유형을 표시하려면 <b>다음</b>을 클릭합니다.</p> <p>상자 위쪽의 괄호 안에 있는 숫자는 현재까지 구성된 경로의 길이를 나타냅니다.</p>
<p><b>관련 작업</b></p>	<p><a href="#">"인스턴스 기반 모델을 작성하는 방법 (250페이지)"</a></p>
<p><b>참고 항목</b></p>	<ul style="list-style-type: none"> <li>• <a href="#">"관련 CI 및 주시점(237페이지)"</a></li> <li>• <a href="#">"모델링 스튜디오 사용자 인터페이스(253페이지)"</a></li> </ul>

아래에서 사용자 인터페이스 요소에 대해 설명합니다. 레이블이 없는 요소는 꺾쇠 괄호 안에 표시됩니다.

UI 요소	설명
	<p><b>선택한 항목 삭제.</b> 선택한 항목을 CI 바구니에서 삭제합니다.</p>
	<p><b>CI 속성.</b> 선택한 CI에 대한 CI 속성 대화 상자를 엽니다.</p>
	<p><b>바구니에 CI 추가.</b> 아래쪽 창에서 선택한 CI를 CI 바구니에 추가합니다.</p>
	<p><b>다음 찾기.</b> CI 목록에서 선택한 검색 구의 다음 발생으로 이동합니다.</p>
	<p><b>이전 찾기.</b> CI 목록에서 선택한 검색 구의 이전 발생으로 이동합니다.</p>
<p><b>&lt;아래쪽 창&gt;</b></p>	<p>위쪽 창에서 선택한 유형의 관련 CI 목록이 표시됩니다.</p>
<p><b>CI 개수</b></p>	<p>각 유형의 관련 CI가 발견된 개수를 나타냅니다.</p>
<p><b>CI 바구니</b></p>	<p>모델에 포함하도록 선택한 관련 CI를 표시합니다.</p>
<p><b>CI 유형</b></p>	<p>선택한 CI와 관련된 CI의 CI 유형 목록이 표시됩니다.</p>
<p><b>조건</b></p>	<p>선택 표시는 선택한 CI 유형에 대해 조건이 정의되었음을 나타냅니다. 선택할 CI 유형에 대한 조건 열을 클릭하고 <b>조건 추가</b> 또는 <b>조건 편집</b> 버튼을 클릭하면 관련 CI 조건 대화 상자가 열립니다. 이 대화 상자에서 해당 CI 유형의 조건을 정의하고 편집할 수 있습니다.</p>
<p><b>찾기</b></p>	<p>찾기 상자에 CI 이름 또는 CI 이름의 일부분을 입력하여 CI 목록에서 해당 CI를 찾습니다.</p>
<p><b>마침</b></p>	<p>CI 바구니에 CI를 다 추가했으면 <b>마침</b>을 클릭합니다.</p>





UI 요소	설명
다음	경로의 다음 단계에 사용할 수 있는 CI 유형을 표시하려면 <b>다음</b> 을 클릭합니다.
표시 경로	구성 중인 표시 경로를 표시합니다.  경로의 파란색 화살표  를 클릭하면 경로의 다음 단계에 사용할 수 있는 CI 유형의 드롭다운 목록이 표시됩니다.  경로에서 CI 유형을 클릭하면 다음 옵션이 표시됩니다. <ul style="list-style-type: none"> <li>• <b>페이지로 이동.</b> 선택한 경로 단계에 대해 사용 가능한 CI 유형으로 테이블을 새로 고칩니다.</li> <li>• <b>조건 편집.</b> 관련 CI 조건 대화 상자를 엽니다.</li> <li>• <b>선택한 항목 삭제.</b> 선택한 CI 유형을 표시 경로에서 삭제합니다(이전 CI 유형에서 경로가 끝남)</li> </ul>
경로 저장	경로를 저장할 수 있는 표시 경로 저장 대화 상자를 엽니다. 이 옵션은 고유한 표시 경로를 구성한 경우에만 활성화됩니다.

## 쿼리 저장 대화 상자



이 대화 상자에서는 새 TQL 쿼리를 저장할 수 있습니다.

액세스 방법	모델링 스튜디오에서 새 TQL 쿼리를 정의하는 경우 <b>저장</b>  을 클릭합니다.
관련 작업	" <a href="#">TQL 쿼리를 정의하는 방법(23페이지)</a> "
참고 항목	<ul style="list-style-type: none"> <li>• "<a href="#">TQL 쿼리 결과 보기(17페이지)</a>"</li> <li>• "<a href="#">모델링 스튜디오 사용자 인터페이스(253페이지)</a>"</li> </ul>

아래에서 사용자 인터페이스 요소에 대해 설명합니다. 레이블이 없는 요소는 꺾쇠 괄호 안에 표시됩니다.

UI 요소	설명
	<b>새 폴더.</b> 리소스 트리에 새 폴더를 만듭니다.
	<b>삭제.</b> CMDB에서 선택한 리소스를 삭제합니다.
	<b>새로 고침.</b> 리소스 트리를 새로 고칩니다.
	<b>모두 확장.</b> 리소스 트리의 모든 폴더를 확장합니다.
	<b>모두 축소.</b> 리소스 트리의 모든 폴더를 축소합니다.



UI 요소	설명
	다음 찾기. 트리에서 선택한 검색 구의 다음 발생으로 이동합니다.
	이전 찾기. 트리에서 선택한 검색 구의 이전 발생으로 이동합니다.
	Highlight All. 트리에서 검색 구의 모든 발생을 강조합니다.
<리소스 트리>	트리에서 쿼리를 저장할 폴더를 선택합니다.
찾기	찾기 상자에 폴더 이름 또는 이름의 일부분을 입력하여 목록에서 해당 폴더를 찾습니다.
쿼리 이름	새 TQL 쿼리의 이름을 입력합니다.

## 보기/템플릿/관점 저장 대화 상자

이 대화 상자에서는 새 패턴 보기, 템플릿 기반 보기, 관점 기반 보기, 템플릿 또는 관점을 저장할 수 있습니다.

액세스 방법	모델링 스튜디오에서 새 패턴 보기, 템플릿 기반 보기, 관점 기반 보기, 템플릿 또는 관점을 정의하는 경우 저장  버튼을 클릭합니다.
참고 항목	<ul style="list-style-type: none"> <li>"비즈니스 보기 작성(228페이지)"</li> <li>"모델링 스튜디오 사용자 인터페이스(253페이지)"</li> </ul>

아래에서 사용자 인터페이스 요소에 대해 설명합니다. 레이블이 없는 요소는 꺾쇠 괄호 안에 표시됩니다.

UI 요소	설명
	새 폴더. 리소스 트리에 새 폴더를 만듭니다.
	삭제. CMDB에서 선택한 리소스를 삭제합니다.
	새로 고침. 리소스 트리를 새로 고칩니다.
	모두 확장. 리소스 트리의 모든 폴더를 확장합니다.
	모두 축소. 리소스 트리의 모든 폴더를 축소합니다.
	다음 찾기. 트리에서 선택한 검색 구의 다음 발생으로 이동합니다.
	이전 찾기. 트리에서 선택한 검색 구의 이전 발생으로 이동합니다.
	Highlight All. 트리에서 검색 구의 모든 발생을 강조합니다.

UI 요소	설명
<리소스 트리>	트리에서 보기, 템플릿 또는 관점을 저장할 폴더를 선택합니다.
찾기	찾기 상자에 폴더 이름 또는 이름의 일부분을 입력하여 목록에서 해당 폴더를 찾습니다.
새 쿼리	보기가 새 TQL 쿼리를 기반으로 하는 경우 <b>새 쿼리</b> 를 선택합니다.  <b>참고:</b> 템플릿 기반 보기 및 관점 기반 보기에는 이 필드가 사용되지 않습니다.
보기 이름	새 보기, 템플릿 또는 관점의 이름을 입력합니다.

## 통합 포인트 선택 대화 상자

이 대화 상자에서는 통합 포인트를 선택하여 TQL 쿼리 노드에 대한 필수 데이터 원본에 액세스할 수 있습니다.

액세스 방법	모델링 스튜디오에서 TQL 쿼리 노드를 마우스 오른쪽 버튼으로 클릭하고 <b>통합 포인트 선택</b> 을 선택합니다.
중요 정보	TQL 쿼리가 각 쿼리 노드에 대해 결과를 생성하는 데이터 원본을 선택할 수 있습니다. 데이터 원본에 대한 자세한 내용은 <i>HP Universal CMDB 데이터 흐름 관리 안내서</i> 에서 "통합 스튜디오 개요"를 참조하십시오.

아래에서 사용자 인터페이스 요소에 대해 설명합니다. 레이블이 없는 요소는 꺾쇠 괄호 안에 표시됩니다.









UI 요소	설명
<통합 포인트 목록>	사용 가능한 데이터 원본의 통합 포인트 목록입니다.
모든 통합 포인트	선택한 쿼리 노드에 대해 모든 UCMDb의 CI 및 외부 데이터 원본을 TQL 쿼리 결과에 포함할 수 있도록 합니다.  <b>참고:</b> 선택한 쿼리 노드의 CI 유형이 연합으로 표시되는 경우 통합 포인트만 포함됩니다.
로컬 데이터 원본	선택한 쿼리 노드에 대해 UCMDb의 CI를 TQL 쿼리 결과에 포함할 수 있도록 합니다.
통합 포인트 선택	통합 포인트를 선택하여 선택한 쿼리 노드에 대해서만 필수 데이터 원본의 CI를 TQL 쿼리 결과에 포함할 수 있도록 합니다.

## 열 콘텐츠 정렬 대화 상자

이 대화 상자에서는 보고서의 열 콘텐츠 순서를 설정할 수 있습니다.

액세스 방법	모델링 스튜디오에서 패턴 보기 편집기(보고서 모드)의 쿼리 노드 정의 창에 있는 <b>정렬 순서 설정</b> 을 클릭합니다.
중요 정보	보고서는 정렬된 열 창의 특성 순서에 따라 열을 기준으로 정렬됩니다. 선택된 각 열은 선택 사항에 따라 오름차순이나 내림차순으로 정렬됩니다.
관련 작업	" <a href="#">보고서 설정을 정의하는 방법(249페이지)</a> "
참고 항목	<ul style="list-style-type: none"> <li>"<a href="#">비즈니스 보기 작성(228페이지)</a>"</li> <li>"<a href="#">모델링 스튜디오 사용자 인터페이스(253페이지)</a>"</li> </ul>

아래에서 사용자 인터페이스 요소에 대해 설명합니다.

UI 요소	설명
	<b>Move to Sorted Columns.</b> 선택한 특성을 정렬된 열 창으로 이동합니다.
	<b>Move to Available Columns.</b> 선택한 특성을 사용 가능한 열 창으로 이동합니다.
	모든 특성을 정렬된 열 창으로 이동합니다.
	모든 특성을 사용 가능한 열 창으로 이동합니다.
	선택한 특성을 정렬된 열 목록에서 아래쪽으로 이동합니다.
	선택한 특성을 정렬된 열 목록에서 위쪽으로 이동합니다.
	<b>오름차순으로 정렬.</b> 선택한 열을 오름차순으로 정렬합니다.
	<b>내림차순으로 정렬.</b> 선택한 열을 내림차순으로 정렬합니다.
사용 가능한 열	보고서에 열로 표시하도록 선택한 특성입니다.
정렬된 열	정렬하도록 선택한 열입니다.

## 템플릿 기반 보기 마법사

이 마법사에서는 템플릿 기반 보기를 수동으로 정의하거나 CSV 파일에서 매개 변수 데이터를 가져와서 정의할 수 있습니다.

액세스 방법	<b>새로 만들기</b>  버튼을 클릭하고 <b>템플릿 기반 보기</b> 를 선택합니다.
--------	--







중요 정보	이 마법사에서는 동일한 템플릿을 기반으로 하여 다중 템플릿 기반 보기를 만들 수 있습니다. 다중 보기를 만들 때는 최종 페이지로 보기 저장 페이지가 포함됩니다. 단일 템플릿 기반 보기를 만들 때는 마법사가 매개 변수 페이지에서 끝나고 편집기에서 새 보기가 열립니다. 그러면 편집기 내에서 새 보기를 저장할 수 있습니다.
관련 작업	<ul style="list-style-type: none"> <li>"<a href="#">템플릿 기반 보기를 만드는 방법(246페이지)</a>"</li> <li>"<a href="#">다중 템플릿 기반 보기를 만드는 방법(247페이지)</a>"</li> </ul>
마법사 맵	템플릿 기반 보기 마법사에는 다음이 포함됩니다. "템플릿 선택 페이지" > "매개 변수 값 가져오기 페이지" > "매개 변수 입력 페이지" > "보기 위치 선택 페이지" > "요약 페이지" > "보기 저장 페이지"
참고 항목	<ul style="list-style-type: none"> <li>"<a href="#">비즈니스 보기 작성(228페이지)</a>"</li> <li>"<a href="#">모델링 스튜디오 사용자 인터페이스(253페이지)</a>"</li> </ul>

## 템플릿 선택 페이지

이 마법사에서는 보기의 기반으로 사용할 템플릿을 선택할 수 있습니다.

중요 정보	트리에 있는 템플릿을 사용하지 않으려면 먼저 새 템플릿을 만들고 해당 템플릿을 기반으로 보기를 작성하면 됩니다. 템플릿 만들기에 대한 자세한 내용은 " <a href="#">템플릿을 만드는 방법(242페이지)</a> "을 참조하십시오.
마법사 맵	템플릿 기반 보기 마법사에는 다음이 포함됩니다. "템플릿 선택 페이지" > "매개 변수 값 가져오기 페이지" > "매개 변수 입력 페이지" > "보기 위치 선택 페이지" > "요약 페이지" > "보기 저장 페이지"

아래에서 사용자 인터페이스 요소에 대해 설명합니다. 레이블이 없는 요소는 꺾쇠 괄호 안에 표시됩니다.

UI 요소	설명
	새로 고침. 템플릿 트리를 새로 고칩니다.
	모두 확장. 템플릿 트리의 모든 폴더를 확장합니다.
	모두 축소. 템플릿 트리의 모든 폴더를 축소합니다.
	다음 찾기. 트리에서 선택한 검색 구의 다음 발생으로 이동합니다.
	이전 찾기. 트리에서 선택한 검색 구의 이전 발생으로 이동합니다.
	Highlight All. 트리에서 검색 구의 모든 발생을 강조합니다.

UI 요소	설명
<템플릿 트리>	기존 템플릿을 트리 형식으로 표시합니다.
찾기	찾기 상자에 템플릿 이름 또는 이름의 일부분을 입력하여 목록에서 해당 템플릿을 찾습니다.

## 매개 변수 값 가져오기 페이지

이 마법사 페이지에서는 CSV 파일에서 매개 변수 값을 가져올 수 있습니다.

중요 정보	<p>동일한 템플릿을 기반으로 보기를 여러 개 만드는 경우에는 매개 변수 값을 CSV 파일에 저장하고 마법사로 바로 가져올 수 있습니다.</p> <p><b>참고:</b> CSV 파일에 영어가 아닌 문자가 포함된 경우 해당 문자가 제대로 표시되도록 하려면 UTF-8 인코딩을 사용해야 합니다.</p>
마법사 앱	<p>템플릿 기반 보기 마법사에는 다음이 포함됩니다.</p> <p>"템플릿 선택 페이지" &gt; "매개 변수 값 가져오기 페이지" &gt; "매개 변수 입력 페이지" &gt; "보기 위치 선택 페이지" &gt; "요약 페이지" &gt; "보기 저장 페이지"</p>

아래에서 사용자 인터페이스 요소에 대해 설명합니다. 레이블이 없는 요소는 꺾쇠 괄호 안에 표시됩니다.

UI 요소	설명
수동으로 매개 변수 값 추가	보기 개수에 상관없이 매개 변수 값을 수동으로 입력하려면 이 옵션을 선택합니다.
CSV 파일에서 매개 변수 값 가져오기	CSV 파일에서 매개 변수 값을 가져오려면 이 옵션을 선택합니다. 필수 파일을 찾아보려면 줄임표  버튼을 클릭합니다.
고급 이름 지정 사용	매개 변수 값을 기반으로 만들어진 보기의 이름을 자동으로 지정하려면 <b>고급 이름 지정 사용</b> 옵션을 선택합니다. 하나 이상의 매개 변수 이름을 꺾쇠 괄호로 묶어 포함한 식을 상자에 입력합니다. 선택한 매개 변수의 값을 기반으로 보기 이름이 지정됩니다.



## 매개 변수 입력 페이지

이 마법사에서는 새로 만드는 각 보기에 대해 템플릿 매개 변수의 값을 설정할 수 있습니다.

중요 정보	<p>다중 보기를 만드는 경우에는 매개 변수 값을 설정한 후에 <b>다음</b>을 클릭하여 보기 저장 페이지로 이동합니다. 단일 보기를 만드는 경우에는 매개 변수 값을 설정한 후에 <b>마침</b>을 클릭하여 편집기에서 새 보기를 엽니다.</p>
-------	---

<b>마법사 맵</b>	<p>템플릿 기반 보기 마법사에는 다음이 포함됩니다.</p> <p>"<a href="#">템플릿 선택 페이지</a>" &gt; "<a href="#">매개 변수 값 가져오기 페이지</a>" &gt; "<a href="#">매개 변수 입력 페이지</a>" &gt; "<a href="#">보기 위치 선택 페이지</a>" &gt; "<a href="#">요약 페이지</a>" &gt; "<a href="#">보기 저장 페이지</a>"</p>
--------------	--

아래에서 사용자 인터페이스 요소에 대해 설명합니다. 레이블이 없는 요소는 꺾쇠 괄호 안에 표시됩니다.



UI 요소	설명
	<b>Add view instance.</b> 새 보기 인스턴스를 추가합니다.
	<b>Remove view instance.</b> 선택한 보기 인스턴스를 삭제합니다.
<매개 변수 열>	각 매개 변수 열에서 각 보기에 대한 필수 매개 변수 값을 입력하거나 선택합니다.
다시 설정	선택한 매개 변수를 원래 값으로 다시 설정하려면 클릭합니다.
고급 이름 지정 사용	매개 변수 값을 기반으로 만들어진 보기의 이름을 자동으로 지정하려면 <b>고급 이름 지정 사용</b> 옵션을 선택합니다. 하나 이상의 매개 변수 이름을 꺾쇠 괄호로 묶어 포함한 식을 상자에 입력합니다. 선택한 매개 변수의 값을 기반으로 보기 이름이 지정됩니다.
	<b>참고:</b> 모든 보기 이름은 고유해야 합니다.
보기 이름	각각의 새 보기에 대해 이름을 입력하거나 할당된 기본 이름을 사용합니다.

## 보기 위치 선택 페이지

이 마법사 페이지에서는 만든 보기를 저장할 위치를 선택할 수 있습니다.

<b>중요 정보</b>	만든 모든 보기는 같은 위치에 저장해야 합니다.
<b>마법사 맵</b>	<p>템플릿 기반 보기 마법사에는 다음이 포함됩니다.</p> <p>"<a href="#">템플릿 선택 페이지</a>" &gt; "<a href="#">매개 변수 값 가져오기 페이지</a>" &gt; "<a href="#">매개 변수 입력 페이지</a>" &gt; "<a href="#">보기 위치 선택 페이지</a>" &gt; "<a href="#">요약 페이지</a>" &gt; "<a href="#">보기 저장 페이지</a>"</p>

아래에서 사용자 인터페이스 요소에 대해 설명합니다. 레이블이 없는 요소는 꺾쇠 괄호 안에 표시됩니다.

UI 요소	설명
	<b>새 폴더.</b> 보기 트리에 새 폴더를 만듭니다.
	<b>새로 고침.</b> 보기 트리를 새로 고칩니다.

UI 요소	설명
	<b>모두 확장.</b> 보기 트리의 모든 폴더를 확장합니다.
	<b>모두 축소.</b> 보기 트리의 모든 폴더를 축소합니다.
	<b>다음 찾기.</b> 트리에서 선택한 검색 구의 다음 발생으로 이동합니다.
	<b>이전 찾기.</b> 트리에서 선택한 검색 구의 이전 발생으로 이동합니다.
	<b>Highlight All.</b> 트리에서 검색 구의 모든 발생을 강조합니다.
<보기 트리>	보기 트리에서 폴더 또는 루트를 선택합니다.
찾기	찾기 상자에 템플릿 이름 또는 이름의 일부분을 입력하여 트리에서 해당 템플릿을 찾습니다.

## 요약 페이지

이 마법사 페이지에는 만든 보기가 저장되기 전에 세부 정보가 표시됩니다.

<b>마법사 맵</b>	<p>템플릿 기반 보기 마법사에는 다음이 포함됩니다.</p> <p>"<a href="#">템플릿 선택 페이지</a>" &gt; "<a href="#">매개 변수 값 가져오기 페이지</a>" &gt; "<a href="#">매개 변수 입력 페이지</a>" &gt; "<a href="#">보기 위치 선택 페이지</a>" &gt; "<a href="#">요약 페이지</a>" &gt; "<a href="#">보기 저장 페이지</a>"</p>
--------------	--

아래에서 사용자 인터페이스 요소에 대해 설명합니다.

UI 요소	설명
<b>보기 요약 저장</b>	만든 보기의 요약으로, 기본 템플릿의 이름, 만든 보기의 수, 보기를 저장하기 위해 선택한 위치 정보가 포함됩니다.

## 보기 저장 페이지

이 마법사 페이지에서는 새로 만든 보기를 저장할 수 있습니다.

<b>중요 정보</b>	이 마법사 페이지는 다중 템플릿 기반 보기를 만드는 경우에만 사용됩니다.
<b>마법사 맵</b>	<p>템플릿 기반 보기 마법사에는 다음이 포함됩니다.</p> <p>"<a href="#">템플릿 선택 페이지</a>" &gt; "<a href="#">매개 변수 값 가져오기 페이지</a>" &gt; "<a href="#">매개 변수 입력 페이지</a>" &gt; "<a href="#">보기 위치 선택 페이지</a>" &gt; "<a href="#">요약 페이지</a>" &gt; "<a href="#">보기 저장 페이지</a>"</p>

아래에서 사용자 인터페이스 요소에 대해 설명합니다.

UI 요소	설명
<b>결과 저장</b>	테이블에 새 보기의 이름과 각 보기가 성공적으로 저장되었는지 여부를 나타내는 메시지가 표시됩니다.

## 템플릿 매개 변수 값 대화 상자

이 대화 상자에서는 템플릿 기반 보기의 매개 변수를 편집할 수 있습니다.

액세스 방법	모델링 스튜디오의 템플릿 기반 보기 내에서 매개 변수가 정의된 쿼리 노드를 마우스 오른쪽 버튼으로 클릭하고 <b>노드 매개 변수 표시</b> 를 선택하거나, 도구 모음에서 <b>매개 변수 표시</b> <P> 버튼을 클릭합니다.
중요 정보	매개 변수가 정의된 쿼리 노드를 마우스 오른쪽 버튼으로 클릭하여 바로 가기 메뉴에서 대화 상자를 열 때, 해당 대화 상자에는 선택한 쿼리 노드의 매개 변수만 표시됩니다. 도구 모음에서 대화 상자를 열 때는 보기의 쿼리 노드에 대해 정의된 모든 매개 변수가 표시됩니다.
관련 작업	" <a href="#">템플릿 기반 보기를 만드는 방법(246페이지)</a> "
참고 항목	<ul style="list-style-type: none"> <li>"<a href="#">비즈니스 보기 작성(228페이지)</a>"</li> <li>"<a href="#">모델링 스튜디오 사용자 인터페이스(253페이지)</a>"</li> </ul>

아래에서 사용자 인터페이스 요소에 대해 설명합니다. 레이블이 없는 요소는 꺾쇠 괄호 안에 표시됩니다.

UI 요소	설명
<매개 변수>	매개 변수의 값을 편집합니다.

## TQL 쿼리 편집기

이 기능을 사용하면 TQL 쿼리를 작성하고 편집할 수 있습니다.

액세스 방법	TQL 쿼리 편집기에서 새 TQL 쿼리를 열려면 모델링 스튜디오로 이동하여 <b>새로 만들기</b>  버튼을 클릭하고 쿼리를 선택합니다.  TQL 쿼리 편집기에서 기존 TQL 쿼리를 열려면 모델링 스튜디오 왼쪽 창의 리소스 탭으로 이동하여 리소스 유형으로 쿼리를 선택합니다. 그런 다음 트리에서 TQL 쿼리를 마우스 오른쪽 버튼으로 클릭하고 <b>쿼리 열기</b> 를 선택하거나, TQL 쿼리를 두 번 클릭하거나, 빈 캔버스로 TQL 쿼리를 끕니다. 그러면 TQL 쿼리가 새 탭에서 열립니다.
중요 정보	TQL 쿼리를 저장하려면 모델링 스튜디오 주 도구 모음의 <b>저장</b> 버튼을 사용합니다.
관련 작업	" <a href="#">TQL 쿼리를 정의하는 방법(23페이지)</a> "
참고 항목	<ul style="list-style-type: none"> <li>"<a href="#">TQL 쿼리 결과 보기(17페이지)</a>"</li> <li>"<a href="#">모델링 스튜디오 사용자 인터페이스(253페이지)</a>"</li> </ul>



아래에서 사용자 인터페이스 요소에 대해 설명합니다. 레이블이 없는 요소는 꺾쇠 괄호 안에 표시됩니다.

UI 요소	설명
	<p><b>IT 유니버스에 보기 결과 표시.</b> IT 유니버스 관리자에서 선택한 보기로 바로 이동합니다.</p> <p><b>참고:</b> 이 버튼은 보기, 템플릿 또는 관점에 대해서만 표시됩니다.</p>
	<p><b>관계 만들기.</b> 쿼리 노드 간에 관계를 그릴 수 있습니다.</p>
	<p><b>쿼리 결과 개수 계산.</b> 각 TQL 쿼리 노드 또는 관계에 대해 발견된 인스턴스 수를 계산합니다.</p>
	<p><b>미리 보기.</b> IT 유니버스 관리자에 표시되는 대로 TQL 쿼리 결과의 미리 보기를 표시합니다.</p>
	<p><b>삭제.</b> 쿼리에서 선택한 쿼리 노드 또는 관계를 삭제합니다.</p>
	<p><b>쿼리/보기 정의 속성.</b></p> <p>쿼리의 경우 TQL 쿼리의 유형, 범위 및 우선 순위를 편집할 수 있는 쿼리 정의 속성 대화 상자를 엽니다.</p> <p>보기의 경우에는 보기 정의 속성 대화 상자를 엽니다.</p>
	<p><b>보고서 속성.</b> 보기의 토폴로지 보고서에 대한 제목, 부제목 및 형식을 설정할 수 있는 보고서 속성 대화 상자를 엽니다. 자세한 내용은 "<a href="#">보고서 속성 대화 상자(380페이지)</a>"를 참조하십시오.</p> <p><b>참고:</b> 이 버튼은 보기, 템플릿 또는 관점에 대해서만 표시됩니다.</p>
	<p><b>테넌트 할당.</b> 리소스에 테넌트를 할당할 수 있는 테넌트 할당 대화 상자를 엽니다.</p> <p><b>참고:</b> 이 버튼은 다중 테넌트를 사용하도록 설정된 경우에만 사용 가능합니다.</p>
	<p><b>보안 관리.</b> 특정 역할 또는 리소스 그룹에 선택한 리소스를 할당할 수 있습니다.</p>
	<p><b>매개 변수 표시.</b> 템플릿 기반 보기에서 쿼리 노드의 매개 변수를 편집할 수 있는 템플릿 매개 변수 값 대화 상자를 엽니다.</p> <p><b>참고:</b> 이 버튼은 템플릿 기반 보기에 대해서만 표시됩니다.</p>

UI 요소	설명
<범례>	<p>다음과 같은 특수 사항이 지정된 CI 옆에 표시되는 아이콘을 나타냅니다.</p> <ul style="list-style-type: none"> <li>• 관점에서 문의 쿼리 노드로 정의된 CI</li> <li>• 연합 CI인 CI</li> <li>• 특성이 정의된 CI</li> <li>• 선택한 ID가 정의된 CI</li> <li>• 쿼리 결과에 숨겨진 CI</li> <li>• 패턴 기반 모델의 출력 쿼리 노드로 정의된 CI</li> <li>• 하위 그래프가 정의된 CI</li> </ul>
<주 메뉴>	자세한 내용은 " <a href="#">주 메뉴(155페이지)</a> "를 참조하십시오.
<바로 가기 메뉴 옵션>	자세한 내용은 " <a href="#">바로 가기 메뉴 옵션(32페이지)</a> "을 참조하십시오.
<토폴로지 맵 세로 막대>	자세한 내용은 " <a href="#">토폴로지 맵 세로 막대(167페이지)</a> "를 참조하십시오.

## 고급 창

이 영역에는 선택한 쿼리 노드 및 관계에 대한 속성, 조건 및 카디널리티가 표시됩니다.

중요 정보	<p>고급 창은 모델링 스튜디오, 영향 분석 관리자, 엔리치먼트 관리자, DFM의 입력 쿼리 편집기 및 트리거 쿼리 편집기 등의 관리자 및 사용자 인터페이스에서 창의 아래쪽에 표시됩니다.</p> <p>작은 녹색 표시기 *가 데이터를 포함하는 탭 옆에 표시됩니다.</p>
관련 작업	<ul style="list-style-type: none"> <li>• "<a href="#">영향 규칙을 정의하는 방법 - 워크플로(408페이지)</a>"</li> <li>• "<a href="#">엔리치먼트 규칙을 정의하는 방법 - 시나리오(466페이지)</a>"</li> <li>• "<a href="#">TQL 쿼리를 정의하는 방법(23페이지)</a>"</li> <li>• "<a href="#">패턴 보기를 만드는 방법(241 페이지)</a>"</li> <li>• "<a href="#">템플릿을 만드는 방법(242페이지)</a>"</li> <li>• "<a href="#">관점을 만드는 방법(243페이지)</a>"</li> </ul>

아래에서 사용자 인터페이스 요소에 대해 설명합니다.

UI 요소	설명
	창이 좁아서 일부 탭이 표시되지 않으면 왼쪽 및 오른쪽 화살표를 사용하여 필요한 탭으로 이동합니다.
	현재 모듈에 대해 사용 가능한 탭 목록을 표시하려면 <b>목록 표시</b> 를 클릭합니다. 목록에서 탭을 선택할 수 있습니다.
<b>특성</b>	쿼리 노드 또는 관계에 대해 정의된 특성 조건을 표시합니다. 자세한 내용은 " <b>특성 탭(71 페이지)</b> "을 참조하십시오.
<b>카디널리티</b>	카디널리티는 관계의 양쪽 끝에 포함될 수 있는 쿼리 노드의 수를 정의합니다. 예를 들어 노드와 IP 주소 간의 관계에서 카디널리티가 1:3이면 TQL 쿼리는 1개에서 3개 사이의 IP 주소에 연결된 노드만 검색합니다. 자세한 내용은 " <b>카디널리티 탭(73 페이지)</b> "을 참조하십시오.
<b>데이터 원본</b>	선택한 쿼리 노드에 대해 설정된 데이터 원본을 표시합니다.  <b>참고:</b> 이 탭은 모델링 스튜디오에만 표시됩니다.
<b>세부 정보</b>	다음 정보를 표시합니다. <ul style="list-style-type: none"> <li>• <b>이 유형/요소 유형.</b> 선택한 쿼리 노드/관계의 CIT입니다.</li> <li>• <b>요소 이름.</b> 쿼리 노드 또는 관계의 이름입니다. 이 정보는 모델링 스튜디오에만 표시됩니다.</li> <li>• <b>쿼리 결과에 표시.</b> 녹색 확인 표시는 선택한 쿼리 노드/관계가 토폴로지 맵에 표시됨을 나타냅니다. 빨간색 표시는 해당 항목이 표시되지 않음을 나타냅니다. 모델링 스튜디오에서 예 또는 아니요로 표시됩니다.</li> <li>• <b>하위 유형 포함.</b> 녹색 확인 표시는 선택한 CI와 해당 하위 항목이 모두 토폴로지 맵에 표시됨을 나타냅니다. 빨간색 표시는 선택한 CI만 표시됨을 나타냅니다. 이 항목은 모델링 스튜디오에 표시되지 않습니다.</li> </ul>
<b>편집</b>	선택한 탭의 관련 대화 상자를 열려면 <b>편집</b> 을 클릭합니다.
<b>요소 레이아웃</b>	선택한 쿼리 노드 또는 관계에 대한 특성 선택 항목을 표시합니다. 쿼리 결과에 포함되도록 선택한 특성이 나열됩니다( <b>특정 특성이</b> 특성 조건으로 선택된 경우). 또한 제외된 특성 및 특성에 대해 선택한 한정자가 나열됩니다. 자세한 내용은 " <b>요소 레이아웃 탭(78 페이지)</b> "을 참조하십시오.  <b>참고:</b> 이 탭은 모델링 스튜디오에만 표시됩니다.



UI 요소	설명
요소 유형	<p>쿼리 노드 또는 관계에 대해 정의된 하위 유형 조건을 표시합니다. 자세한 내용은 "<a href="#">요소 유형 탭(76페이지)</a>"을 참조하십시오.</p> <p><b>참고:</b> 이 탭은 모델링 스튜디오에만 표시됩니다.</p>
엔리치먼트 규칙	<p>선택한 쿼리 노드 또는 관계에 대해 정의된 엔리치먼트 규칙을 표시합니다. 엔리치먼트 규칙을 사용하여 CI 특성을 업데이트하는 경우 <b>편집</b>을 클릭하여 쿼리 노드 정의/관계 정의 대화 상자를 연 다음 필요하면 규칙을 편집합니다. 자세한 내용은 "<a href="#">쿼리 노드/관계 정의 대화 상자(487페이지)</a>"를 참조하십시오.</p> <p><b>참고:</b> 이 탭은 엔리치먼트 관리자에만 표시됩니다.</p>
영향 받는 쿼리 노드	<p>선택한 트리거 쿼리 노드에서 수행되는 변경의 영향을 받는 쿼리 노드를 나타냅니다. 필요한 경우 <b>편집</b>을 클릭하고 영향 받는 쿼리 노드 대화 상자를 열어 원하는 항목을 수정할 수 있습니다. 자세한 내용은 "<a href="#">영향 받는 쿼리 노드 대화 상자(418페이지)</a>"를 참조하십시오.</p> <p><b>참고:</b> 이 탭은 영향 분석 관리자에만 표시됩니다.</p>
한정자	<p>쿼리 노드 또는 관계에 대해 정의된 한정자 조건을 표시합니다. 자세한 내용은 "<a href="#">한정자 탭(80페이지)</a>"을 참조하십시오.</p> <p><b>참고:</b> 이 탭은 엔리치먼트 관리자 및 영향 분석 관리자에만 표시됩니다.</p>
선택한 ID	<p>TQL 쿼리 결과에 포함할 항목을 정의하는 데 사용되는 요소 인스턴스를 표시합니다. 자세한 내용은 "<a href="#">ID 탭(81페이지)</a>"을 참조하십시오.</p>

## 선택한 CI를 포함하는 보기 대화 상자

이 대화 상자에서는 선택한 CI를 포함하는 보기 목록을 표시할 수 있습니다.

액세스 방법	<p>모델 편집기에서 <b>선택한 CI/모델을 포함하는 보기 표시</b>  버튼을 클릭하거나 바로 가기 메뉴에서 <b>포함하는 보기 표시</b>를 선택합니다.</p>
참고 항목	<ul style="list-style-type: none"> <li>• "<a href="#">비즈니스 보기 작성(228페이지)</a>"</li> <li>• "<a href="#">모델링 스튜디오 사용자 인터페이스(253페이지)</a>"</li> </ul>

아래에서 사용자 인터페이스 요소에 대해 설명합니다.

UI 요소	설명
	IT 유니버스에 보기 결과 표시. IT 유니버스 관리자에서 선택한 보기로 바로 이동합니다.
	선택한 항목 삭제. 선택한 보기를 삭제합니다.
	관점에서 보기 연결 끊기. 선택한 뷰와 해당 관점의 연결을 끊습니다. 보기는 패턴 보기가 됩니다.
찾기	찾기 상자에 보기 이름 또는 보기 이름의 일부분을 입력하여 목록에서 해당 보기를 찾습니다.
다음 찾기	목록에서 선택한 검색 구의 다음 발생으로 이동하려면 클릭합니다.
이전 찾기	목록에서 선택한 검색 구의 이전 발생으로 이동하려면 클릭합니다.
모든 구 강조	목록에서 검색 구의 모든 발생을 강조하려면 클릭합니다.
보기 이름	선택한 템플릿이나 관점에 종속되는 보기 목록을 표시합니다.  <b>참고:</b> 현재 보기의 이름은 흐린 텍스트로 표시됩니다.

## 주시점 업데이트 대화 상자

이 대화 상자에는 모델에 대해 정의된 주시점을 통해 관련 CI에서 발견된 변경 내용이 표시됩니다.

액세스 방법	모델 편집기의 모델에서 <b>주시점</b>  버튼을 클릭하고 <b>주시점 업데이트</b> 를 선택하거나, 모델에서 CI를 마우스 오른쪽 버튼으로 클릭하고 <b>주시점 &gt; 주시점 업데이트</b> 를 선택합니다.
중요 정보	주시점 업데이트 대화 상자에는 연관된 표시 경로를 통해 모델과 관련된 CI에 대해 발견된 변경 내용이 표시됩니다. 모델에 포함되어 있지 않은 새 관련 CI가 발견되는 경우 제안된 업데이트는 추가된 CI입니다. 모델에 포함된 CI가 더 이상 경로를 통해 관련되지 않는 것으로 확인되는 경우 제안된 업데이트는 제거된 CI입니다.  이 옵션은 모델에 대해 주시점이 정의되어 있고 CI가 발견된 경우에만 사용할 수 있습니다.
참고 항목	<ul style="list-style-type: none"> <li>"<a href="#">관련 CI 및 주시점(237페이지)</a>"</li> <li>"<a href="#">모델링 스튜디오 사용자 인터페이스(253페이지)</a>"</li> </ul>

아래에서 사용자 인터페이스 요소에 대해 설명합니다.

UI 요소	설명
수락	모델에 추가하거나 모델에서 제거할 CI에 해당하는 확인란을 선택합니다.

UI 요소	설명
모두 수락	모델에 대해 제안된 변경 내용을 모두 적용하려면 <b>모두 수락</b> 을 클릭합니다.
CI	주시점에서 찾은 CI의 이름입니다.
CI 유형	주시점에서 찾은 CI의 유형입니다.
모두 지우기	발견된 모든 CI에 대한 확인란 선택을 취소하려면 <b>모두 지우기</b> 를 클릭합니다.
복원	거부된 CI 창에 있는 CI 중에서 모델에 포함하려는 CI에 대해 이 확인란을 선택합니다.
거부된 항목 표시/거부된 항목 숨기기	대화 상자의 거부된 CI 창 표시와 숨기기 간을 전환합니다.
제안된 업데이트	제안된 변경 내용이 추가된 CI인지 아니면 제거된 CI인지를 나타냅니다.
거부	모델에서 제외하거나 모델에 남겨 둘 CI에 해당하는 확인란을 선택합니다.
모두 거부	모델에 대해 제안된 변경 내용을 모두 거부하려면 <b>모두 거부</b> 를 클릭합니다.

## <쿼리/템플릿/관점 이름> 종속 관계 대화 상자

이 대화 상자에서는 쿼리, 템플릿 또는 관점에 대한 변경 내용을 저장할 때 종속 리소스의 상태를 확인할 수 있습니다.

액세스 방법	모델링 스튜디오에서 종속 리소스가 포함된 쿼리, 템플릿 또는 관점을 변경합니다. <b>저장</b> 을 클릭하면 대화 상자가 열립니다.
중요 정보	리소스에 대한 변경 내용은 해당 리소스를 기반으로 하는 보기 또는 사용자 지정 보고서에 영향을 줍니다. 따라서 변경 내용을 저장하기 전에 종속 리소스에 대해 원하는 결과를 지정해야 합니다. 각 종속 리소스에 대해 사용 가능한 옵션(삭제 또는 다시 적용) 중 하나를 선택합니다.  종속 리소스에는 쿼리, 템플릿 또는 관점을 기반으로 하는 보기 및 보기를 기반으로 하는 사용자 지정 보고서(예: 보기 변경 보고서)가 포함됩니다.

아래에서 사용자 인터페이스 요소에 대해 설명합니다.

UI 요소	설명
삭제	선택한 종속 리소스를 삭제하려면 이 옵션을 선택합니다.

UI 요소	설명
<b>다시 적용</b>	수정된 쿼리, 템플릿 또는 관점을 선택한 종속 보기에 적용하려면 이 옵션을 선택합니다. 보기 유형은 이전(패턴 보기, 템플릿 기반 보기 또는 관점 기반 보기)과 동일하게 유지됩니다. 사용자 지정 보고서의 경우 수정된 보기에 따라 보고서가 업데이트됩니다.
<b>리소스</b>	종속 리소스가 트리 형식으로 표시됩니다.

## 9장: 보고서

이 장의 내용:

토폴로지 보고서 개요 .....	316
사용자 지정 보고서 개요 .....	317
토폴로지 보고서를 보는 방법 .....	317
사용자 지정 보고서를 생성하는 방법 .....	317
CI를 비교하는 방법 .....	318
스냅샷을 비교하는 방법 .....	319
Cron 식 .....	320
보고서 사용자 인터페이스 .....	321
영어가 아닌 로캘에 대한 보고서 - 참고 사항 및 제한 .....	407

### 토폴로지 보고서 개요

토폴로지 보고서를 사용하면 보기의 데이터를 보고서 형식으로 표시할 수 있습니다. 모델링 스튜디오에 정의된 모든 보기에는 해당하는 토폴로지 보고서가 보고서 모듈에 있습니다. 보고서 설정은 패턴 보기 편집기의 보고서 모드에서 보기 정의에 정의되어 있습니다. 자세한 내용은 "[패턴 보기 편집기\(284페이지\)](#)"를 참조하십시오.

보기에 표시할 CI 선택에 대한 자세한 내용은 "[CI 선택기 사용\(122페이지\)](#)"을 참조하십시오.

관점, 관점 기반 보기 및 템플릿 기반 보기에도 토폴로지 보고서가 있습니다. 이러한 보기의 보고서 설정은 기본 템플릿 또는 관점에 정의된 설정을 기반으로 합니다.

보고서 모듈에서 템플릿을 열어 템플릿 매개 변수를 편집할 수 있습니다. 그런 다음 **보기로 저장**을 클릭하여 템플릿 인스턴스를 템플릿 기반 보기로 저장할 수 있습니다.

#### 보고서 속성

토폴로지 보고서 테이블의 형식에는 두 가지가 있습니다.

- **단층.** 단층 보고서에서는 보고서의 최상위 레이어에 하위 항목이 링크로 나타나는 CI가 표시됩니다. CI를 클릭하여 드릴다운하면 해당 하위 항목을 볼 수 있습니다. 보고서 맨 위에 표시되는 단계 경로를 사용하여 보고서의 상위 레이어로 돌아올 수 있습니다.
- **계층 구조.** 계층 구조 보고서에서는 보고서의 모든 CI가 동일한 테이블에 트리 형식으로 표시됩니다. 하위 항목이 있는 CI를 확장하여 해당 CI 아래의 하위 CI를 표시할 수 있습니다.

단층 및 계층 구조 보고서 간의 또 다른 중요한 차이점은 보고서에 대한 차트 정의와 관련이 있습니다. 단층 보고서에서는 상위 레이어가 테이블 형식인 경우에도 보고서의 모든 레이어에 대해 차트를 정의할 수 있습니다. 계층 구조 보고서에서는 상위 레이어가 테이블 형식인 경우 해당 레이어에 대해 차트를 정의할 수 없습니다.



보고서 형식은 모델링 스튜디오 및 보고서 모듈에서 사용할 수 있는 보고서 속성 대화 상자에서 설정할 수 있습니다. 자세한 내용은 "[보고서 속성 대화 상자\(380페이지\)](#)"를 참조하십시오.

## 사용자 지정 보고서 개요

사용자 지정 보고서는 모니터링되는 환경의 상태를 추적하고 분석하는 데 도움이 되는 차트 및 테이블로 구성됩니다. 이 보고서를 통해 HP Universal CMDB에서 수집하고 CMDB에 저장되는 성능 데이터를 보고 평가할 수 있습니다. 보고서를 생성할 때는 시간 범위, 위치 등의 다양한 보고서 설정을 지정할 수 있을 뿐 아니라 드릴다운하여 자세한 정보를 볼 수도 있습니다.

## 토폴로지 보고서를 보는 방법

이 작업에서는 이전에 저장한 보기나 패턴을 기반으로 보고서를 만드는 방법을 설명합니다.

이 작업에는 다음 단계가 포함됩니다.

- "[선행 조건\(317페이지\)](#)"
- "[보고서 선택\(317페이지\)](#)"
- "[템플릿 매개 변수 편집\(317페이지\)](#)"

### 1. 선행 조건

(선택 사항) 모델링 스튜디오를 사용하여 새 보기를 정의합니다. 자세한 내용은 "[모델링 스튜디오\(227페이지\)](#)"를 참조하십시오.

### 2. 보고서 선택

보고서 모듈에서 이름이 같은 보기에 해당하는 기존 토폴로지 보고서를 선택합니다. 이 보고서를 두 번 클릭하거나 마우스 오른쪽 버튼으로 클릭하고 **보고서 열기**를 선택합니다. 그러면 보고서가 오른쪽 창에서 열립니다. 자세한 내용은 "[토폴로지 보고서\(396페이지\)](#)"를 참조하십시오.

### 3. 템플릿 매개 변수 편집

템플릿에 해당하는 보고서를 선택한 경우 템플릿 매개 변수를 편집하고 보고서를 생성합니다. 보고서를 템플릿 기반 보기로 저장하려면 **보기로 저장**을 클릭합니다.

## 사용자 지정 보고서를 생성하는 방법

이 작업에서는 사용자 지정 레이아웃을 기반으로 보고서를 정의 및 생성하는 방법을 설명합니다.

이 작업에는 다음 단계가 포함됩니다.

- "[보고서 유형 선택\(318페이지\)](#)"
- "[필수 매개 변수 지정\(318페이지\)](#)"
- "[보고서 생성\(318페이지\)](#)"

### 1. 보고서 유형 선택

사용자 지정 보고서 창에서 다음 중 하나를 수행합니다.

- 보고서 이름을 마우스 오른쪽 버튼으로 클릭하고 **새 보고서 만들기**를 선택합니다.
- **새 보고서 만들기**  버튼을 클릭하고 필요한 보고서를 선택합니다.
- 보고서 이름을 두 번 클릭합니다.

### 2. 필수 매개 변수 지정

선택한 보고서 유형에 필요한 매개 변수를 지정합니다. 각 보고서 유형에 필요한 매개 변수에 대한 자세한 내용은 "[보고서 사용자 인터페이스\(321페이지\)](#)"에 나와 있는 관련 보고서를 참조하십시오.

### 3. 보고서 생성

보고서를 작성하려면 **생성**을 클릭합니다. 원하는 경우에는 매개 변수를 구체화하고 **생성**을 다시 클릭하여 업데이트된 보고서를 볼 수 있습니다.

## CI를 비교하는 방법

이 작업에서는 두 복합 CI의 계층 구조를 비교하고, CI의 구성 문서를 보고, 두 구성 문서 간의 차이를 표시하는 방법을 설명합니다.

이 작업에는 다음 단계가 포함됩니다.

- "[필수 CI 선택\(318페이지\)](#)"
- "[CI의 구성 문서 보기\(319페이지\)](#)"
- "[두 구성 문서 간의 차이 표시\(319페이지\)](#)"

#### 1. 필수 CI 선택

IT 유니버스 관리자에서 비교할 두 CI를 선택합니다. 두 복합 CI의 계층 구조를 비교한 내용이 CI 비교 보고서에 표시됩니다. 자세한 내용은 "[CI 비교 보고서\(342페이지\)](#)"를 참조하십시오. 선택한 보기 또는 CMDB에 표시되는 두 CI를 비교하도록 선택할 수 있습니다. 자세한 내용은 "[CI 선택기\(126페이지\)](#)"를 참조하십시오.

##### 일치하지 않는 CI의 예:

이 예에서, LABM3QCRNDDB03 CI의 경우 반대쪽에 해당하는 CI가 없으므로, CI 옆에 **일치하는 CI 없음** 아이콘이 표시됩니다.

LABM3QCRNDDB02 및 LABM3ASTDB01 CI의 경우 **MemorySize** 값이 다르므로, 두 CI의 **MemorySize** 속성 옆에 **다른 특성 값 표시** 아이콘이 표시됩니다.

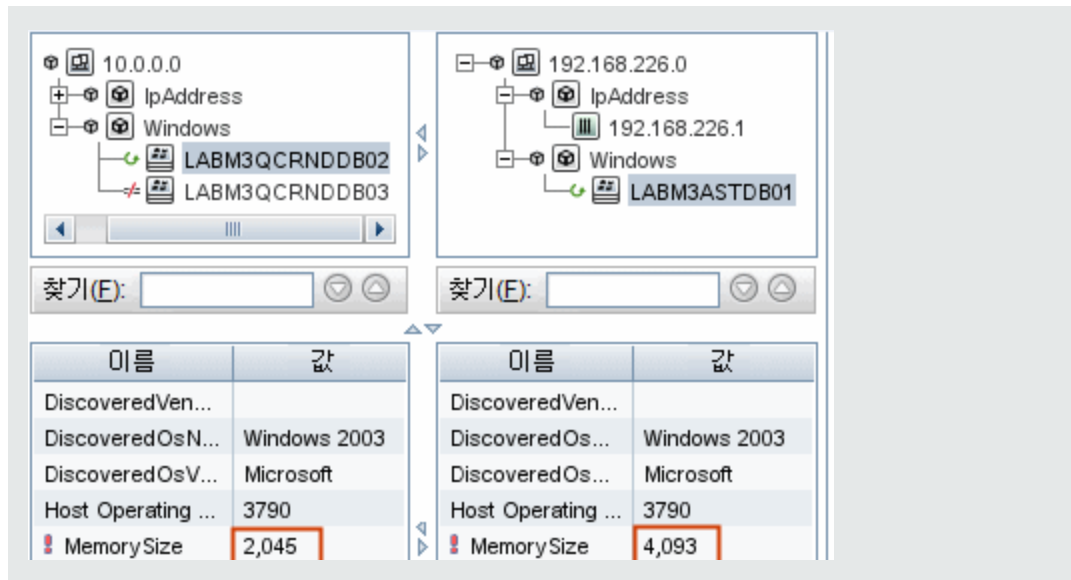

## 2. CI의 구성 문서 보기

CIT Configuration Document의 CI를 선택하고 구성 문서를 봅니다. 자세한 내용은 "[CI 비교 보고서\(342페이지\)](#)"를 참조하십시오.

## 3. 두 구성 문서 간의 차이 표시

CIT Configuration Document의 두 CI를 선택하고 두 구성 문서 간의 차이를 봅니다. 자세한 내용은 "[CI 비교 보고서\(342페이지\)](#)"를 참조하십시오.

# 스냅샷을 비교하는 방법

이 작업에서는 보기의 스냅샷을 만들고, 서로 다른 시간에 만든 특정 보기의 두 스냅샷을 비교하는 방법을 설명합니다.

이 작업에는 다음 단계가 포함됩니다.

- "[보기의 스냅샷 만들기 \(319페이지\)](#)"
- "[기간별로 스냅샷 저장\(320페이지\)](#)"
- "[스냅샷 비교\(320페이지\)](#)"

## 1. 보기의 스냅샷 만들기

- IT 유니버스 관리자에서 보기를 선택하거나 보고서 모듈에서 토폴로지 보고서를 선택합니다.
- 스냅샷  버튼을 클릭하고 스냅샷 저장을 선택하여 보기의 스냅샷을 만들고 저장합니다. 자세한 내용은 "[스냅샷 저장 대화 상자\(223페이지\)](#)"를 참조하십시오.

## 2. 기간별로 스냅샷 저장

원하는 경우 작업을 정의하여 특정 시간에 특정 보기의 스냅샷을 만들도록 예약할 수 있습니다. 자세한 내용은 "[보고서 예약/스냅샷 예약 대화 상자\(389페이지\)](#)"를 참조하십시오.

## 3. 스냅샷 비교

서로 다른 시간에 만든 보기의 스냅샷을 비교합니다. **모델링 > 보고서**를 선택하고 스냅샷 비교 보고서를 만듭니다. 자세한 내용은 "[스냅샷 비교 보고서\(347페이지\)](#)"를 참조하십시오.

서로 다른 시간에 만든 보기의 스냅샷 예:

다음 예에서 왼쪽 창의 **vmamqa278** CI 옆에 있는 **삭제된 항목** 아이콘은 해당 CI가 최신 보기에서 삭제되었음을 나타냅니다.

## Cron 식

Cron 식은 공백으로 구분된 6~7개의 필드로 구성된 문자열입니다. 이러한 필드 중 6개는 필수이고 하나는 선택 사항입니다.

다음 표에는 Cron 식에 사용되는 필드가 나와 있습니다.

필드 이름	허용되는 값	허용되는 특수 문자
초	0-59	, - * /
분	0-59	, - * /
시간	0-23	, - * /
일(한 달 기준)	1-31	, - * ? / L W C
월	1~12 또는 1월~12월	, - * /
요일	1~7 또는 월~토	, - * ? / L C #
년(선택 사항)	비워 둠, 1970~2099	, - * /

다음 표에는 Cron 식 사용 방법 예가 나와 있습니다.

Cron 식	의미
0 0 12 * * ?	작업이 매일 오후 12시에 실행됩니다.
0 15 10 ? * *	작업이 매일 오전 10시 15분에 실행됩니다.
0 15 10 * * ? 2011	작업이 2011년 동안 매일 오전 10시 15분에 실행됩니다.
0 0/5 14 * * ?	작업이 매일 오후 2시부터 2시 55분까지 5분 간격으로 실행됩니다.
0 15 10 15 * ?	작업이 매월 15일 오전 10시 15분에 실행됩니다.
0 15 10 ? * 6L	작업이 매월 마지막 금요일 오전 10시 15분에 실행됩니다.
0 15 10 ? * 6#3	작업이 매월 셋째 금요일 오전 10시 15분에 실행됩니다.

## 보고서 사용자 인터페이스

이 섹션의 내용:



에이전트 상태 보고서 .....	322
응용 프로그램 분해 보고서 .....	323
응용 프로그램 라이선스 보고서 .....	326
자산 보고서 .....	327
변경된 응용 프로그램 보고서 .....	329
보기 변경 보고서 .....	331
CI 변경 보고서 .....	332
CMDB 이용률 보고서 .....	336
아카이브 비교 보고서 .....	337
CI 비교 보고서 .....	342
스냅샷 비교 보고서 .....	347
데이터베이스 분해 보고서 .....	352
삭제 후보 보고서 .....	354
종속 관계 보고서 .....	356
디스커버리 오류 보고서 .....	358
일반 분해 보고서 .....	360
골드 마스터 보고서 .....	362
하드웨어 구성 요소 요약 보고서 .....	364
영향 분석 보고서 .....	365
작업 목록 대화 상자 .....	367

네트워크 장치 분해 보고서 .....	369
노드 OS 분해 보고서 .....	372
노드 요약 보고서 .....	374
VLAN별 노드 요약 보고서 .....	375
변경 수 보고서 .....	376
인식된 응용 프로그램 보고서 .....	379
보고서 속성 대화 상자 .....	380
보고서 페이지 .....	381
스캔 파일 상태 보고서 .....	386
스캐너 실행 세부 정보 보고서 .....	388
보고서 예약/스냅샷 예약 대화 상자 .....	389
소프트웨어 이용률 보고서 .....	393
Solaris 영역 보고서 .....	395
토폴로지 보고서 .....	396
보기 변경 보고서 .....	397
VMware 호스트 보고서 .....	399
VMware Virtual Center 보고서 .....	400
영역 기반 디스커버리 오류 보고서 .....	401
보고서 도구 모음 옵션 .....	403

## 에이전트 상태 보고서

이 보고서는 UD 에이전트 업그레이드 디스커버리 작업에서 업데이트한 모든 설치된 디스커버리 에이전트의 상태를 표시합니다.

표시 레이블	에이전트 버전	포트	플랫폼	에이전트 업그...	에이전트 업그레이...	오류 메시지	마
bsmvm0110ja	v10.00.000 build:463	2,738	Windows 2008	에이전트 업그...	진행 중		2012년 7월

<p><b>액세스 방법</b></p>	<p>관리자 &gt; 모델링 &gt; 보고서 를 선택하고 사용자 지정 보고서 창에서 다음 중 하나를 수행합니다.</p> <ul style="list-style-type: none"> <li>• 새 보고서 만들기  버튼을 클릭하고 에이전트 상태 보고서를 선택합니다.</li> <li>• 디스커버리 상태 아래에서 다음을 수행합니다.             <ul style="list-style-type: none"> <li>▪ 에이전트 상태 보고서를 두 번 클릭합니다.</li> <li>▪ 에이전트 상태 보고서를 마우스 오른쪽 버튼으로 클릭하고 새 보고서 만들기를 선택합니다.</li> <li>▪ 에이전트 상태 보고서를 선택하여 오른쪽 창으로 끕니다.</li> </ul> </li> </ul>
<p><b>중요 정보</b></p>	<p>이 보고서는 각 디스커버리 에이전트에 대해 표시 레이블, 에이전트 버전, 포트, 플랫폼 및 프로브 이름 등의 자세한 정보를 표시합니다.</p> <p><b>열 선택</b>  버튼을 사용하여 보고서에 표시할 특성을 선택합니다.</p>
<p><b>관련 작업</b></p>	<p><a href="#">"사용자 지정 보고서를 생성하는 방법(317페이지)"</a></p>

아래에서 사용자 인터페이스 요소에 대해 설명합니다. 레이블이 없는 요소는 꺾쇠 괄호 안에 표시됩니다.

UI 요소	설명
<p>&lt;바로 가기 메뉴&gt;</p>	<p>보고서에서 CI를 마우스 오른쪽 버튼으로 클릭하여 IT 유니버스 관리자 바로 가기 메뉴에 액세스합니다. 자세한 내용은 <a href="#">"IT 유니버스 관리자 바로 가기 메뉴(209페이지)"</a>를 참조하십시오.</p>
<p>&lt;도구 모음&gt;</p>	<p>자세한 내용은 <a href="#">"보고서 도구 모음 옵션(403페이지)"</a>을 참조하십시오.</p>
<p><b>그룹화 기준</b></p>	<p>데이터 표시에 사용할 그룹화 방법을 선택합니다. 사용 가능한 옵션은 다음과 같습니다.</p> <ul style="list-style-type: none"> <li>• 없음</li> <li>• 작업 상태</li> <li>• 에이전트 버전</li> </ul>
<p><b>작업 상태</b></p>	<p>드롭다운 목록에서 옵션을 선택하여 에이전트의 디스커버리 작업 상태별로 결과를 필터링합니다.</p>

## 응용 프로그램 분해 보고서

이 보고서에서는 주 응용 프로그램 및 해당 버전의 분해가 표시됩니다. 주요 응용 프로그램은 MAJOR\_APP 클래스 한정자가 할당된 Running Software CIT입니다. 자세한 내용은 ["한정자 페이지\(447페이지\)"](#)를 참조하십시오.

Include All Integration Points

Country or Province:

State:

City:

Applications Breakdown

## Applications Breakdown

Break down by Count

[Click on the chart sections to drill down](#)

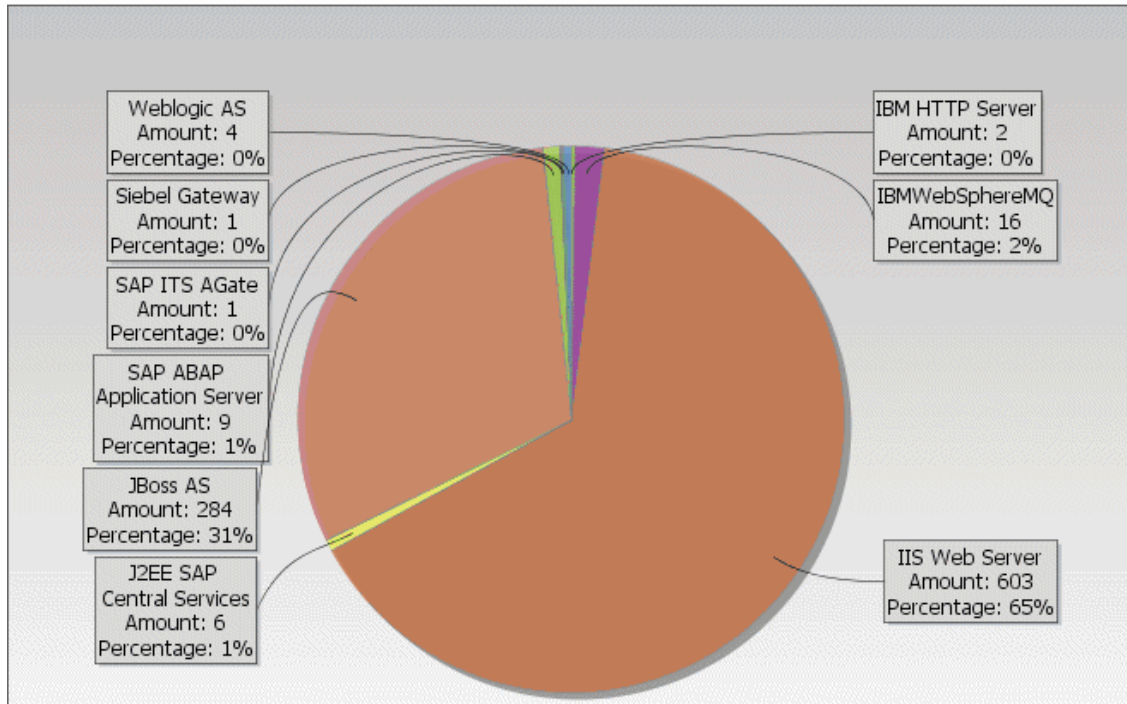

<p><b>액세스 방법</b></p>	<p>관리자 &gt; 모델링 &gt; 보고서 를 선택하고 사용자 지정 보고서 창에서 다음 중 하나를 수행합니다.</p> <ul style="list-style-type: none"> <li>• 새 보고서 만들기  버튼을 클릭하고 응용 프로그램 분해 보고서를 선택합니다.</li> <li>• 분해에서:             <ul style="list-style-type: none"> <li>▪ 응용 프로그램 분해 보고서를 두 번 클릭합니다.</li> <li>▪ 응용 프로그램 분해 보고서를 마우스 오른쪽 버튼으로 클릭하고 새 보고서 만들기를 선택합니다.</li> <li>▪ 응용 프로그램 분해 보고서를 선택하여 오른쪽 창으로 끕니다.</li> </ul> </li> </ul>
<p><b>관련 작업</b></p>	<p><a href="#">"사용자 지정 보고서를 생성하는 방법(317페이지)"</a></p>



아래에서 사용자 인터페이스 요소에 대해 설명합니다. 레이블이 없는 요소는 꺾쇠 괄호 안에 표시됩니다.

UI 요소	설명
<막대 그래프/ 원형 차트>	<p>막대 그래프에서 원형 차트/열의 각 세그먼트는 서로 다른 응용 프로그램을 나타냅니다.</p> <p>조각/막대를 클릭하여 버전별로 정렬된 응용 프로그램을 본 다음 드릴다운하여 응용 프로그램 인스턴스와 특성을 볼 수 있습니다.</p> <p>각 세그먼트/막대 위에 마우스를 놓으면 응용 프로그램 이름, 각 응용 프로그램에 대해 발견된 CI 인스턴스의 수, 세그먼트/막대가 나타내는 원형의 퍼센트(정보를 원형 차트 형식으로 보는 경우) 및 조각/막대가 나타내는 CI 유형이 포함된 도구 설명이 표시됩니다.</p> <p>원형 차트 아래쪽의 범례에는 각 CI의 이름이 있고, 하위 수준에는 해당 버전이 있습니다.</p>
<단계 경로>	<p>현재 수준에 도달할 때까지 탐색한 수준을 표시합니다. 차트 위쪽에 가로로 표시됩니다.</p> <p><b>참고:</b> 단계 경로 목록의 각 수준은 클릭 가능한 링크입니다.</p>
<바로 가기 메뉴>	<p>각 CI의 수준으로 드릴다운한 후 보고서에서 CI를 마우스 오른쪽 버튼으로 클릭하여 IT 유니버스 관리자 바로 가기 메뉴에 액세스합니다. 자세한 내용은 "<a href="#">IT 유니버스 관리자 바로 가기 메뉴(209페이지)</a>"를 참조하십시오.</p>
<도구 모음>	<p>자세한 내용은 "<a href="#">보고서 도구 모음 옵션(403페이지)</a>"을 참조하십시오.</p>
도시	<p>응용 프로그램 분해 데이터를 볼 도시를 선택하거나, 모든 도시에 대한 분해를 표시하려면 <b>모두</b>를 선택합니다.</p> <p><b>참고:</b> 이 옵션은 도시 특성에 데이터가 있는 CIT에서만 사용됩니다.</p>
국가 또는 시/도	<p>응용 프로그램 분해 데이터를 볼 국가 또는 시/도를 선택하거나, 모든 국가 또는 시/도에 대한 분해를 표시하려면 <b>모두</b>를 선택합니다.</p> <p><b>참고:</b> 이 옵션은 국가 또는 시/도 특성에 데이터가 있는 CIT에서만 사용됩니다.</p>
모든 통합 포인트 포함	<p>보고서에 연합 CI를 포함하려면 이 확인란을 선택합니다. 이 확인란이 선택되어 있지 않으면 보고서에 로컬 CI만 포함됩니다.</p>
시/도	<p>응용 프로그램 분해 데이터를 볼 시/도를 선택하거나, 모든 시/도에 대한 분해를 표시하려면 <b>모두</b>를 선택합니다.</p> <p><b>참고:</b> 이 옵션은 시/도 특성에 데이터가 있는 CIT에서만 사용됩니다.</p>

## 응용 프로그램 라이선스 보고서

이 보고서에는 시스템에서 라이선스가 필요한 것으로 검색된 모든 응용 프로그램 인스턴스가 표시됩니다.

그룹화 기준: 응용 프로그램 이름

생성

응용 프로그램 이름	총 설치 수	라이선스 필요
7Zip	1	0
Active Perl	2	0
Administration Assistant for Windows	2	0
Chrome Frame	1	0
CommTax Communications Tax L	1	0
FileZilla Client	2	0
FineReader Engine	1	0
Firefox	2	0
Google Chrome Browser	1	0
HP Application Lifecycle Management Client	1	0
HP Application Lifecycle Management Platform	1	0
HP Asset Manager	2	2
HP Asset Manager API	1	0

<p><b>액세스 방법</b></p>	<p>관리자 &gt; 모델링 &gt; 보고서 를 선택하고 사용자 지정 보고서 창에서 다음 중 하나를 수행합니다.</p> <ul style="list-style-type: none"> <li>• 새 보고서 만들기 * 버튼을 클릭하고 응용 프로그램 라이선스 보고서를 선택합니다.</li> <li>• 인벤토리에서:             <ul style="list-style-type: none"> <li>■ 응용 프로그램 라이선스 보고서를 두 번 클릭합니다.</li> <li>■ 응용 프로그램 라이선스 보고서를 마우스 오른쪽 버튼으로 클릭하고 새 보고서 만들기를 선택합니다.</li> <li>■ 응용 프로그램 라이선스 보고서를 선택하여 오른쪽 창으로 끕니다.</li> </ul> </li> </ul>
<p><b>중요 정보</b></p>	<p>최상위 수준의 보고서에는 선택한 그룹화 옵션에 따라 각 응용 프로그램, 벤더 또는 관련 노드에 대한 응용 프로그램 인스턴스 수가 표시됩니다. 이는 SAI 파일에 정의된 각 응용 프로그램에 대한 라이선스 유형을 기반으로 합니다.</p> <p>레이어에서 열 선택 버튼을 사용하여 보고서에 표시할 특성을 선택할 수 있습니다.</p>
<p><b>관련 작업</b></p>	<p>"사용자 지정 보고서를 생성하는 방법(317페이지)"</p>

아래에서 사용자 인터페이스 요소에 대해 설명합니다. 레이블이 없는 요소는 꺾쇠 괄호 안에 표시됩니다.

UI 요소	설명
<단계 경로>	현재 수준에 도달할 때까지 탐색한 수준을 표시합니다. 차트 위쪽에 가로로 표시됩니다.  <b>참고:</b> 단계 경로 목록의 각 수준은 클릭 가능한 링크입니다.
<바로 가기 메뉴>	보고서에서 이를 마우스 오른쪽 버튼으로 클릭하여 IT 유니버스 관리자 바로 가기 메뉴에 액세스합니다. 자세한 내용은 " <a href="#">IT 유니버스 관리자 바로 가기 메뉴(209페이지)</a> "를 참조하십시오.
<도구 모음>	자세한 내용은 " <a href="#">보고서 도구 모음 옵션(403페이지)</a> "을 참조하십시오.
그룹화 기준	데이터 표시 방법을 선택합니다. 사용 가능한 옵션은 다음과 같습니다. <ul style="list-style-type: none"> <li>• 응용 프로그램 이름</li> <li>• 벤더 이름</li> <li>• 관련 노드</li> </ul>
라이선스 필요	각 응용 프로그램, 벤더 또는 관련 노드에 대해 라이선스가 필요한 응용 프로그램 수를 표시합니다. 숫자를 클릭하여 드릴다운하고 응용 프로그램 인스턴스를 표시합니다.  드릴다운 화면에서 구성 요소 열의 숫자가 1보다 크면 선택한 응용 프로그램에 라이선스 구성 요소가 있는 것입니다.

## 자산 보고서

이 보고서에는 지정된 보기의 모든 CI 목록, 해당 특성 값 및 CMDB의 하위 CI가 표시됩니다. 자산 보고서를 사용하여 보기의 콘텐츠를 확인 및 분석하고, 관심 데이터를 집중적으로 확인할 수 있습니다. 예를 들어 자산 보고서에는 보기에 포함된 특정 응용 프로그램의 일부분인 모든 서버 목록이 표시될 수 있습니다.

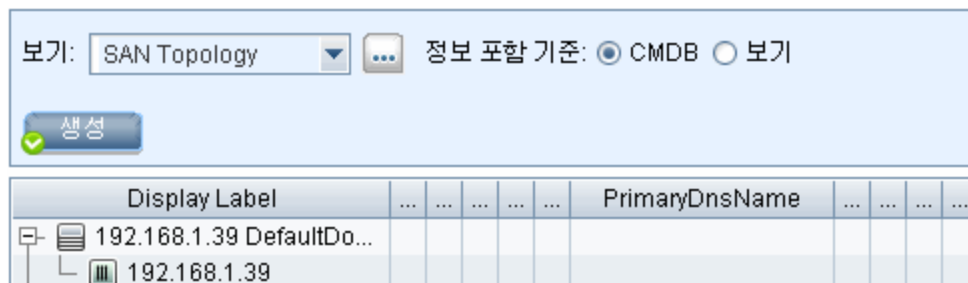

<p><b>액세스 방법</b></p>	<p>관리자 &gt; 모델링 &gt; 보고서 를 선택하고 사용자 지정 보고서 창에서 다음 중 하나를 수행합니다.</p> <ul style="list-style-type: none"> <li>• 새 보고서 만들기  버튼을 클릭하고 자산 보고서를 선택합니다.</li> <li>• 일반에서:             <ul style="list-style-type: none"> <li>▪ 자산 보고서를 두 번 클릭합니다.</li> <li>▪ 자산 보고서를 마우스 오른쪽 버튼으로 클릭하고 새 보고서 만들기를 선택합니다.</li> <li>▪ 자산 보고서를 선택하여 오른쪽 창으로 끕니다.</li> </ul> </li> </ul>
<p><b>중요 정보</b></p>	<p>보고서에는 CI 유형 관리자의 특성 탭에서 자산 데이터 한정자가 표시된 특성만 포함됩니다. 자세한 내용은 "특성 추가/편집 대화 상자(434페이지)"를 참조하십시오.</p>
<p><b>관련 작업</b></p>	<p>"사용자 지정 보고서를 생성하는 방법(317페이지)"</p>

아래에서 사용자 인터페이스 요소에 대해 설명합니다. 레이블이 없는 요소는 꺾쇠 괄호 안에 표시됩니다.

UI 요소	설명
<p>&lt;바로 가기 메뉴&gt;</p>	<p>자세한 내용은 "IT 유니버스 관리자 바로 가기 메뉴(209페이지)"를 참조하십시오.</p>
<p>&lt;도구 모음&gt;</p>	<p>자세한 내용은 "보고서 도구 모음 옵션(403페이지)"을 참조하십시오.</p>
<p><b>정보 포함 기준:</b></p>	<p>다음 중 하나를 선택합니다.</p> <ul style="list-style-type: none"> <li>• <b>CMDB.</b> 선택한 보기의 정보와 CMDB에 있는 하위 CI 및 해당 특성 값에 대한 정보가 포함됩니다.</li> </ul> <p>이 옵션을 선택하는 경우 보고서에는 선택한 보기에서 컨테이너 한정자를 포함하는 관계로 CI에 연결된 CI가 포함됩니다. 예를 들어 보기에 포함된 서버의 CPU 및 메모리가 보고서에 포함될 수 있습니다.</p> <ul style="list-style-type: none"> <li>• <b>보기.</b> 선택한 보기에 포함된 CI 및 해당 특성에 대한 정보만 포함됩니다.</li> </ul>
<p><b>보기</b></p>	<p>보기 선택기를 열어 보기를 선택할 수 있습니다. 자세한 내용은 "CI 선택기(126페이지)"를 참조하십시오.</p> <div style="background-color: #f0f0f0; padding: 5px; margin-top: 10px;"> <p><b>참고:</b> 특정 보기에서 자산 보고서를 생성하면 보고서에는 토폴로지 맵의 관련 보기와 같은 계층 구조가 유지됩니다.</p> </div>

## 변경된 응용 프로그램 보고서

이 보고서에는 정의된 기간 내에 응용 프로그램에서 검색된 변경 내용 수를 보여 주는 막대 그래프가 표시됩니다.

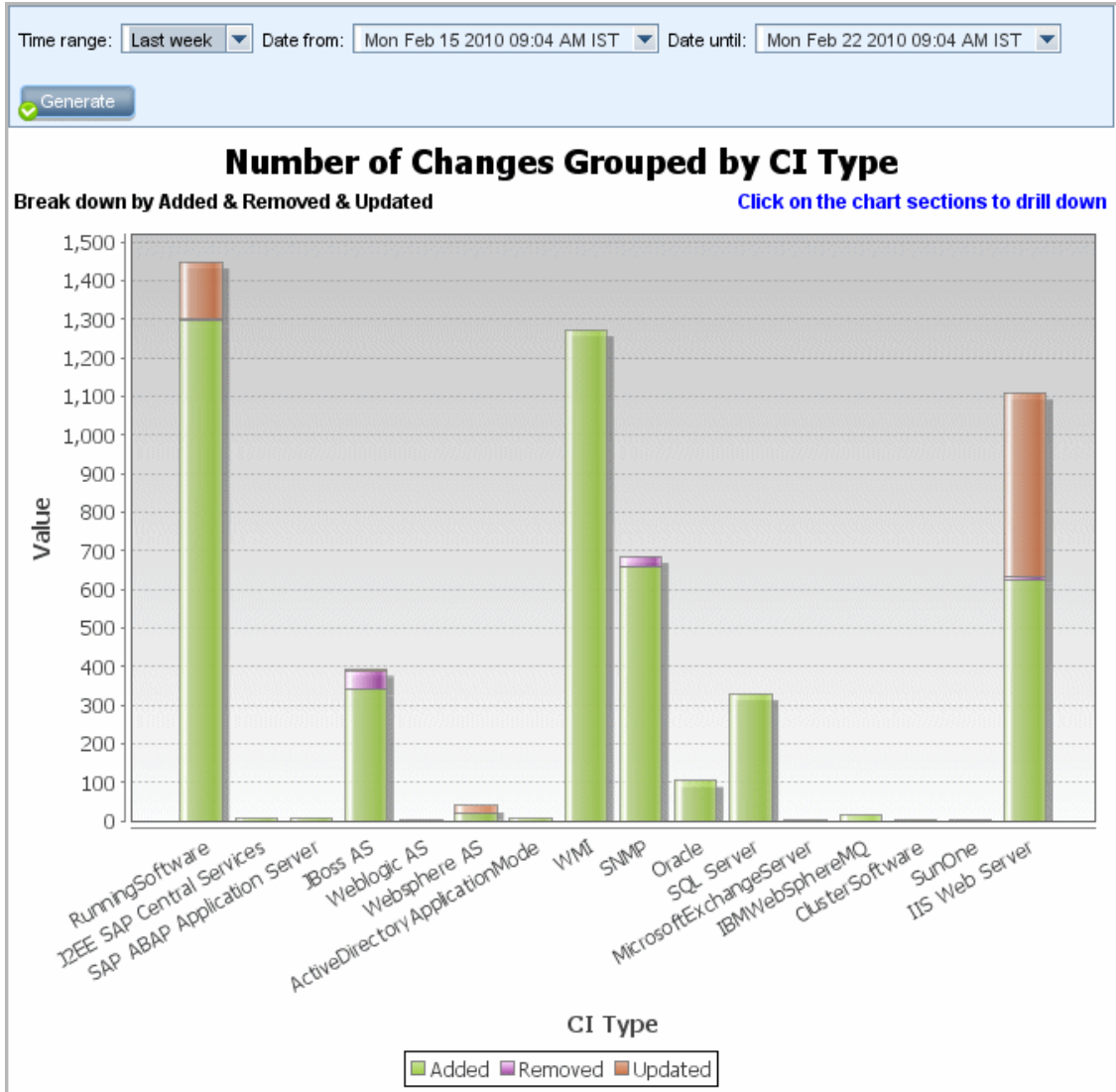

<p><b>액세스 방법</b></p>	<p>관리자 &gt; 모델링 &gt; 보고서 를 선택하고 사용자 지정 보고서 창에서 다음 중 하나를 수행합니다.</p> <ul style="list-style-type: none"> <li>• 새 보고서 만들기  버튼을 클릭하고 변경된 응용 프로그램 보고서를 선택합니다.</li> <li>• 변경에서:             <ul style="list-style-type: none"> <li>▪ 변경된 응용 프로그램 보고서를 두 번 클릭합니다.</li> <li>▪ 변경된 응용 프로그램 보고서를 마우스 오른쪽 버튼으로 클릭하고 새 보고서 만들기를 선택합니다.</li> <li>▪ 변경된 응용 프로그램 보고서를 선택하여 오른쪽 창으로 끕니다.</li> </ul> </li> </ul>
<p><b>관련 작업</b></p>	<p><a href="#">"사용자 지정 보고서를 생성하는 방법(317페이지)"</a></p>

아래에서 사용자 인터페이스 요소에 대해 설명합니다. 레이블이 없는 요소는 꺾쇠 괄호 안에 표시됩니다.

UI 요소	설명
<p>&lt;막대 그래프&gt;</p>	<p>각 막대는 서로 다른 응용 프로그램 유형을 나타냅니다. 각 막대의 색은 응용 프로그램에서 수행된 서로 다른 변경 유형을 나타냅니다.</p> <p>범례의 각 색은 서로 다른 변경 유형을 나타냅니다. 각 응용 프로그램의 CI 유형은 관련 막대 아래에 표시됩니다.</p> <p>각 막대 위에 마우스를 놓으면 변경(색에 따라 추가, 제거 또는 업데이트)된 CI 수와, 막대가 나타내는 CI 유형이 포함된 도구 설명이 표시됩니다.</p> <p>막대의 필수 색을 클릭한 다음 드릴다운하여 변경된 CI 목록을 볼 수 있습니다.</p>
<p>&lt;단계 경로&gt;</p>	<p>현재 수준에 도달할 때까지 탐색한 수준을 표시합니다. 차트 위쪽에 가로로 표시됩니다.</p> <p><b>참고:</b> 단계 경로 목록의 각 수준은 클릭 가능한 링크입니다.</p>
<p>&lt;도구 모음&gt;</p>	<p>자세한 내용은 <a href="#">"보고서 도구 모음 옵션(403페이지)"</a>을 참조하십시오.</p>
<p>시작 날짜</p>	<p>보고서의 시작 날짜 및 시간을 구성합니다.</p>
<p>종료 날짜</p>	<p>보고서의 종료 날짜 및 시간을 구성합니다.</p>
<p>시간 범위</p>	<p>검색된 변경 내용을 표시할 시간 프레임을 선택합니다. 시스템에서 시작 날짜 및 종료 날짜 상자에 시작 날짜와 종료 날짜를 자동으로 제공합니다.</p> <p><b>참고:</b> 사용자 지정을 선택하는 경우 시작 날짜와 종료 날짜 상자에서 시작 날짜와 종료 날짜를 수동으로 구성할 수 있습니다.</p>

## 보기 변경 보고서

이 보고서에는 정의된 기간 내에 특정 보기에서 수행된 변경 수가 표시됩니다.

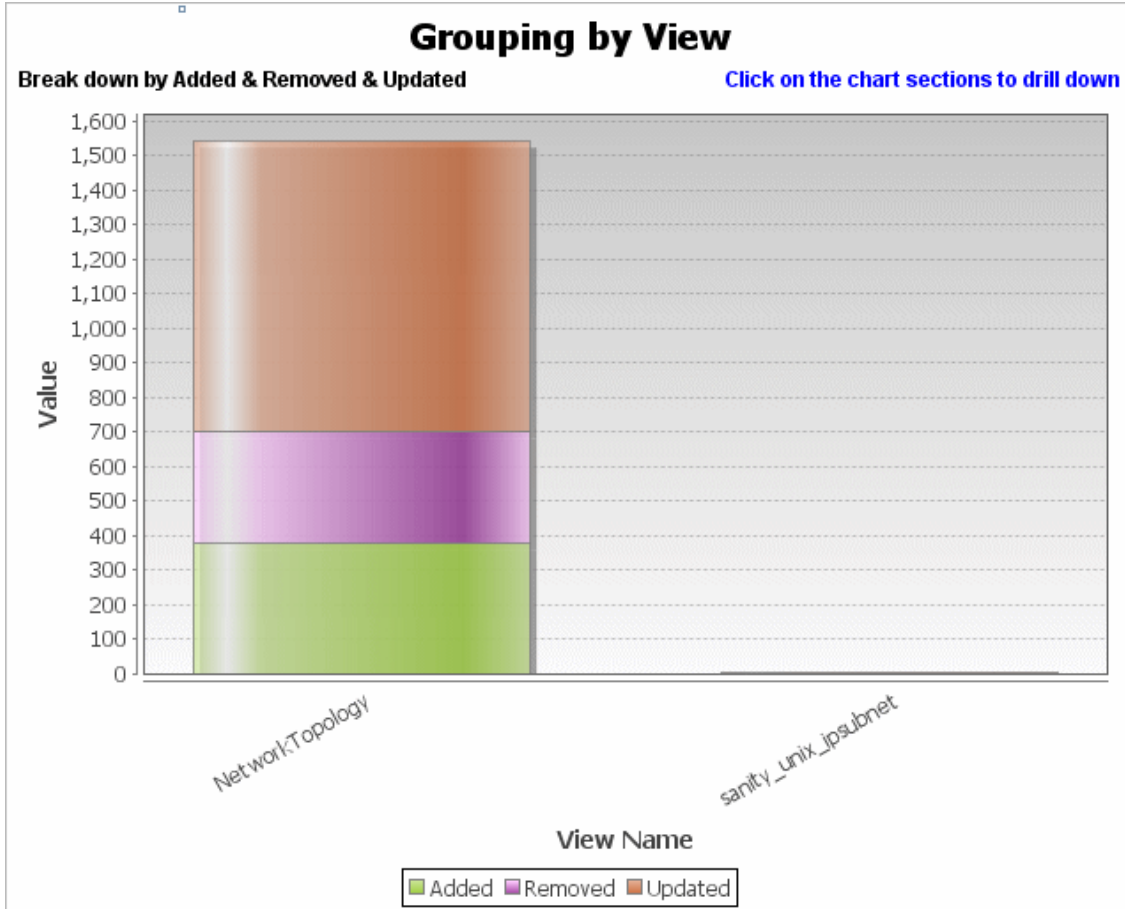

<b>액세스 방법</b>	<p>관리자 &gt; 모델링 &gt; 보고서 를 선택하고 사용자 지정 보고서 창에서 다음 중 하나를 수행합니다.</p> <ul style="list-style-type: none"> <li>• 새 보고서 만들기  버튼을 클릭하고 보기 변경 보고서를 선택합니다.</li> <li>• 변경에서:             <ul style="list-style-type: none"> <li>▪ 보기 변경 보고서를 두 번 클릭합니다.</li> <li>▪ 보기 변경 보고서를 마우스 오른쪽 버튼으로 클릭하고 새 보고서 만들기를 선택합니다.</li> <li>▪ 보기 변경 보고서를 선택하여 오른쪽 창으로 끕니다.</li> </ul> </li> </ul>
<b>관련 작업</b>	"사용자 지정 보고서를 생성하는 방법(317페이지)"

아래에서 사용자 인터페이스 요소에 대해 설명합니다. 레이블이 없는 요소는 꺾쇠 괄호 안에 표시됩니다.

UI 요소	설명
<막대 그래프>	<p>각 막대는 서로 다른 보기를 나타냅니다. 각 보기의 이름은 관련 막대 아래에 표시됩니다. 각 막대의 색은 보기에서 수행된 서로 다른 변경 유형(추가/제거/업데이트)을 나타냅니다.</p> <p>마우스를 각 막대의 관련 색 위에 놓으면 보기의 이름, 변경 유형 및 보기에서 변경된 CI 인스턴스의 수가 포함된 도구 설명이 표시됩니다.</p> <p>각 색이 나타내는 변경 유형을 확인하려면 범례를 참조하십시오.</p> <p>서로 다른 시간에 보기의 스냅샷을 만든 경우에는 막대를 클릭하여 스냅샷으로 보기 비교 대화 상자를 연 다음 보기 간의 차이를 표시할 수 있습니다. 자세한 내용은 "<a href="#">스냅샷 비교 보고서(347페이지)</a>"를 참조하십시오.</p> <p><b>참고:</b> 두 스냅샷 간의 차이를 반영하는 변경 내용이 포함된 보기만 보고서에 표시됩니다. 두 스냅샷 중에서 하나는 <b>시작 날짜</b> 전에 만든 스냅샷(사용할 수 없는 경우 <b>시작 날짜</b> 이후에 만든 스냅샷)이고, 다른 하나는 보기 변경 보고서에서 <b>종료 날짜</b> 전에 만든 스냅샷입니다.</p>
<도구 모음>	<p>자세한 내용은 "<a href="#">보고서 도구 모음 옵션(403페이지)</a>"을 참조하십시오.</p>
시작 날짜	<p>보고서의 시작 날짜 및 시간을 구성합니다.</p>
종료 날짜	<p>보고서의 종료 날짜 및 시간을 구성합니다.</p>
시간 범위	<p>변경 내용을 표시할 시간 프레임을 선택합니다. 시스템에서 <b>시작 날짜</b> 및 <b>종료 날짜</b> 상자에 시작 날짜와 종료 날짜를 자동으로 제공합니다.</p> <p><b>참고:</b> 사용자 지정을 선택하는 경우 <b>시작 날짜</b>와 <b>종료 날짜</b> 상자에서 시작 날짜와 종료 날짜를 수동으로 구성할 수 있습니다.</p>

## CI 변경 보고서

CI 변경 보고서를 사용하면 특정 CI 및 해당 하위 항목에 대한 실제 변경 내용을 보고 분석할 수 있습니다. 그러면 해당 CI와 관련하여 발생할 수 있는 문제를 해결할 수 있습니다. 예를 들어 CI의 변경 내용에 대해 문제의 원인을 추적할 수 있습니다. 해결해야 하는 문제는 수행되지 못한 예상 변경과 관련되어 있을 수도 있습니다. 이 보고서에서는 CI 특성 변경 내용과, CI 및 해당 하위 항목에서 제거되거나 CI 및 해당 하위 항목에 추가된 CI를 모두 볼 수 있습니다.



시간 범위:  시작 날짜:  종료 날짜:

선택한 CI:  정보 포함 기준:  CMDB  보기

다음의 CI 인스턴스 표시:

표시 레이블	클래스 이름	특성 이름	새 값
16.59.56.0\	Windows	Memory Size	8,192
16.59.56.0\	Windows	SwapMemory Size	4,092
16.59.56.0\	Windows	DiscoveredOsName	Windows 2003
16.59.56.0\	Windows	DiscoveredOsName	Windows 2003 R2
16.59.64.0\	IpAddress	AuthoritativeDnsName	labm2am175.devlab.ad
16.59.64.0\	IpAddress	IP Network Mask	255.255.254.0
16.59.66.0\	IpAddress	AuthoritativeDnsName	labm2hp2-rm.devlab.ad
16.59.66.0\	IpAddress	IP Network Mask	255.255.255.0
16.59.56.0\	Windows	PrimaryDnsName	labm3am255.devlab.ad
16.59.56.0\	Windows	Memory Size	8,192

**액세스 방법**

관리자 > 모델링 > 보고서 를 선택하고 사용자 지정 보고서 창에서 다음 중 하나를 수행합니다.

- 새 보고서 만들기  버튼을 클릭하고 CI 변경 보고서를 선택합니다.
- 변경에서:
  - CI 변경 보고서를 두 번 클릭합니다.
  - CI 변경 보고서를 마우스 오른쪽 버튼으로 클릭하고 새 보고서 만들기를 선택합니다.
  - CI 변경 보고서를 선택하여 오른쪽 창으로 끕니다.

<p><b>중요 정보</b></p>	<p>속성이 <b>관리됨</b> 또는 <b>비교 가능</b>으로 표시된 CI만 보고서에 나타납니다. 자세한 내용은 "<a href="#">특성 추가/편집 대화 상자(434페이지)</a>"를 참조하십시오.</p> <p>CI 변경 보고서에는 다음과 같은 내용이 표시됩니다.</p> <ul style="list-style-type: none"> <li>• 선택한 CI와 <b>변경 보고서 링크 이름</b> 인프라 설정에 지정된 관계를 통해 관련된 모든 하위 CI에서 발생한 변경 내용. 이 설정의 기본값은 빈 값(<b>관리되는 관계</b>)이므로 기록 내역이 추적되지 않음으로 표시되지 않은 모든 관계 특성의 변경 내용을 추적할 수 있습니다. 생성되는 보고서에 표시되는 CI를 변경하려면 <b>관리자 &gt; 관리 &gt; 인프라 설정 관리자</b>로 이동한 후 다음 설정을 편집합니다.             <ul style="list-style-type: none"> <li>■ 선택한 계산된 관계로 연결된 CI를 검색하려면 <b>변경 보고서 링크 이름</b>을 선택합니다. CI 유형 관리자에서 선택한 관계의 세부 정보 페이지에 있는 <b>이름</b> 상자(<b>표시 이름</b> 상자 아님)에 표시되는 관계의 이름으로 설정 값을 변경합니다. 자세한 내용은 "<a href="#">세부 정보 페이지(442페이지)</a>"를 참조하십시오. 비어 있는 경우 클래스 이름은 <b>관리되는 관계</b>로 간주됩니다.</li> <li>■ 한정자로 정의된 CI를 검색하려면 <b>변경 보고서 링크 한정자</b>를 선택합니다. 설정 값을 필요한 한정자 이름으로 변경합니다. 한정자에 대한 자세한 내용은 "<a href="#">한정자 페이지(447페이지)</a>"를 참조하십시오. 비어 있는 경우 한정자는 <b>컨테이너</b>로 간주됩니다.</li> </ul> </li> <li>• <b>Composition</b> 관계를 포함하며 특정 CI에 추가되었거나 CI에서 제거된 CI.</li> </ul> <div style="background-color: #f0f0f0; padding: 5px; margin-top: 10px;"> <p><b>참고:</b> 다중 테넌트 환경에서 CI 변경 보고서에는 <b>CI 보기</b> 권한과 연결된 테넌트와 관련 있는 변경 내용만 표시됩니다. 그러나 UCMDB 버전 10.01로 업그레이드하기 전에 발생한 <b>CI/관계 제거</b> 이벤트는 <b>CI 보기</b> 권한과 연결된 테넌트와 관계없이 표시됩니다.</p> </div>
<p><b>관련 작업</b></p>	<p><a href="#">"사용자 지정 보고서를 생성하는 방법(317페이지)"</a></p>

아래에서 사용자 인터페이스 요소에 대해 설명합니다.

UI 요소	설명
시작 날짜	보고서의 시작 날짜 및 시간을 구성합니다.
종료 날짜	보고서의 종료 날짜 및 시간을 구성합니다.
정보 포함 기준:	<p>다음 중 하나를 선택합니다.</p> <ul style="list-style-type: none"> <li>• <b>CMDB.</b> 전체 CMDB에서 CI 및 해당 하위 항목에 대해 수행된 변경을 표시합니다.</li> <li>• <b>보기.</b> 선택한 보기에서 CI 및 해당 하위 항목에 대해 수행된 변경을 표시합니다.</li> </ul>

UI 요소	설명
선택한 CI	필수 CI를 선택합니다. CI 선택/보기 선택 대화 상자를 엽니다. 자세한 내용은 " <a href="#">CI 선택기 사용(122페이지)</a> "을 참조하십시오.
시간 범위	변경 내용을 표시할 시간 프레임을 선택합니다. 시스템에서 <b>시작 날짜</b> 및 <b>종료 날짜</b> 상자에 시작 날짜와 종료 날짜를 자동으로 제공합니다.  <b>참고:</b> 사용자 지정을 선택하는 경우 <b>시작 날짜</b> 와 <b>종료 날짜</b> 상자에서 시작 날짜와 종료 날짜를 수동으로 구성할 수 있습니다.

## CI 변경 탭

중요 정보	CI의 변경 기록 내역을 보려면 필수 CI의 행에서 아무 곳이나 마우스 오른쪽 버튼으로 클릭하고 <b>CI 기록 내역</b> 을 선택합니다.
-------	--

아래에서 사용자 인터페이스 요소에 대해 설명합니다. 레이블이 없는 요소는 꺾쇠 괄호 안에 표시됩니다.

UI 요소	설명
<도구 모음>	자세한 내용은 " <a href="#">보고서 도구 모음 옵션(403페이지)</a> "을 참조하십시오.
<바로 가기 메뉴>	자세한 내용은 " <a href="#">IT 유니버스 관리자 바로 가기 메뉴(209페이지)</a> "를 참조하십시오.
특성 이름	변경된 CI 특성의 이름입니다.
변경 날짜	변경을 수행한 날짜입니다.
변경한 사람	CI의 속성을 수동으로 수정한 사용자의 이름이거나, CI 속성에 대한 변경 내용을 자동으로 디스커버리한 Data Flow Probe의 이름입니다.
클래스 이름	변경된 CI의 CI 유형입니다.
표시 레이블	CI 루트에서 시작되는 경로의 레이블입니다.  CI 이름의 백슬래시(W)는 <parent_CI>W<child_CI> 형식으로 상위-하위 관계를 나타냅니다. 예를 들어 16.59.63.0\Windows 항목은 16.59.63.0 CI의 하위 항목인 Windows CI의 변경 정보를 제공합니다.
새 값	CI 특성의 새 값입니다.
이전 값	CI 특성의 이전(변경 전) 값입니다.

## 관계 변경 탭

중요 정보	CI의 변경 기록 내역을 보려면 필수 CI의 행에서 아무 곳이나 마우스 오른쪽 버튼으로 클릭하고 <b>CI 기록 내역</b> 을 선택합니다.
-------	--

아래에서 사용자 인터페이스 요소에 대해 설명합니다. 레이블이 없는 요소는 꺾쇠 괄호 안에 표시됩니다.

UI 요소	설명
<바로 가기 메뉴>	자세한 내용은 "IT 유니버스 관리자 바로 가기 메뉴(209페이지)"를 참조하십시오.
<도구 모음>	자세한 내용은 "보고서 도구 모음 옵션(403페이지)"을 참조하십시오.
변경 날짜	업데이트를 수행한 날짜입니다.
변경한 사람	CI의 속성을 수동으로 수정한 사용자의 이름이거나, CI 속성에 대한 변경 내용을 자동으로 디스커버리한 Data Flow Probe의 이름입니다.
컨테이너 레이블	컨테이너 CI 루트에서 시작되는 경로의 레이블입니다.  CI 이름의 백슬래시(W)는 <parent_CI>W<child_CI> 형식으로 상위-하위 관계를 나타냅니다. 예를 들어 16.59.63.0\Windows 항목은 dancer.hp.com CI의 하위 항목인 Windows CI의 변경 정보를 제공합니다.
이벤트 유형	다음 값 중 하나를 사용할 수 있습니다. <ul style="list-style-type: none"> <li>• <b>관련 CI 추가.</b> 포함된 CI가 <b>Composition</b> 관계를 사용하여 컨테이너 CI에 추가되었습니다.</li> <li>• <b>관련 CI 제거.</b> <b>Composition</b>을 사용하여 컨테이너 CI에 연결된 포함된 CI가 제거되었습니다.</li> </ul>
링크 유형	관계의 유형입니다.
새 값	관계 특성의 새 값입니다.
이전 값	관계 특성의 이전(변경 전) 값입니다.
관련 레이블	포함된 CI 루트에서 시작되는 경로의 레이블입니다.
관계 특성	변경된 관계 특성의 이름입니다.

## CMDB 이용률 보고서

이 보고서에는 일반 CMDB 통계가 표시됩니다. 예를 들어 통계에는 만든 영향 규칙의 수, CMDB에 포함된 CI의 수 및 만든 스냅샷의 수가 포함될 수 있습니다.

이름	값
CI 및 관계	275
보기 및 보고서	110
엔리치먼트 규칙	20
영향 규칙	12
스냅샷	0
실행 중인 디스커버리 작업	0
연결된 사용자	1

<p><b>액세스 방법</b></p>	<p>관리자 &gt; 모델링 &gt; 보고서 를 선택하고 사용자 지정 보고서 창에서 다음 중 하나를 수행합니다.</p> <ul style="list-style-type: none"> <li>• 새 보고서 만들기  버튼을 클릭하고 CMDB 이용률 보고서를 선택합니다.</li> <li>• 일반에서:             <ul style="list-style-type: none"> <li>▪ CMDB 이용률 보고서를 두 번 클릭합니다.</li> <li>▪ CMDB 이용률 보고서를 마우스 오른쪽 버튼으로 클릭하고 새 보고서 만들기를 선택합니다.</li> <li>▪ CMDB 이용률 보고서를 선택하여 오른쪽 창으로 끕니다.</li> </ul> </li> </ul>
<p><b>관련 작업</b></p>	<p><a href="#">"사용자 지정 보고서를 생성하는 방법(317페이지)"</a></p>

아래에서 사용자 인터페이스 요소에 대해 설명합니다. 레이블이 없는 요소는 꺾쇠 괄호 안에 표시됩니다.

UI 요소	설명
<도구 모음>	자세한 내용은 <a href="#">"보고서 도구 모음 옵션(403페이지)"</a> 을 참조하십시오.
이름	CI 통계의 이름입니다.
값	시스템에서 발견된 CMDB 통계의 인스턴스 수입니다.

## 아카이브 비교 보고서

이 보고서에서는 아카이브된 두 보고서를 비교하거나 아카이브된 보고서를 현재 버전의 보고서와 비교할 수 있습니다.

아카이브 보고서 비교1\*

보고서 매개 변수

아카이브가 포함된 보고서 Server Network

사용 가능한 아카이브

	이름	시간
<input checked="" type="checkbox"/>	Current	Current
<input checked="" type="checkbox"/>	Weekly Status	Wed Dec 7 2011 01:57 PM IST
<input type="checkbox"/>	2:00 PM Dec 7	Wed Dec 7 2011 01:53 PM IST

생성



Legend: Contains An Updated Item Deleted Item New Item Updated Item

**Weekly Status (Wed Dec 7 2011 01:57 PM IST)** Report with archives





- LABM3AMDB39
- LABM3AMDB40
- LABM3AMDB41
- LABM3FTRND17
- LABM3LT60
- LABM3MAMDB03
- LABM3PCOEDB06
- LABM3PCOEDB17
- LABM3PCOEDB18
- LABM3PCOEDB19
- LABM3QC52
- m3-cnbf11
- mydvm0071
- mydvm0073
- mydvm0074
- mydvm0077
- mydvm0078
- sis11f920
- ucmdb903f9201
- vmamqa354
- vmamqa360

**Server Network**

- labm3amdb39
- LABM3AMDB40
- LABM3AMDB41
- LABM3FTRND17
- LABM3LT60
- LABM3MAMDB03
- LABM3PCOEDB06
- LABM3PCOEDB18
- LABM3PCOEDB19
- LABM3QC52
- m3-cnbf11
- mydvm0071
- mydvm0073
- mydvm0074
- mydvm0077
- mydvm0078
- sis11f920
- ucmdb903f9201
- vmamqa360
- vmamqa361
- vmamqa362

<p><b>액세스 방법</b></p>	<p>관리자 &gt; 모델링 &gt; 보고서 를 선택하고 사용자 지정 보고서 창에서 다음 중 하나를 수행합니다.</p> <ul style="list-style-type: none"> <li>• 새 보고서 만들기  버튼을 클릭하고 아카이브 비교 보고서를 선택합니다.</li> <li>• 준수에서:             <ul style="list-style-type: none"> <li>▪ 아카이브 비교 보고서를 두 번 클릭합니다.</li> <li>▪ 아카이브 비교 보고서를 마우스 오른쪽 버튼으로 클릭하고 새 보고서 만들기를 선택합니다.</li> <li>▪ 아카이브 비교 보고서를 선택하여 오른쪽 창으로 끕니다.</li> </ul> </li> </ul> <p>또는 토폴로지 보고서 창에서 같은 보고서의 아카이브를 두 개 선택하고 보고서 아카이브 비교  버튼을 클릭합니다.</p>
<p><b>중요 정보</b></p>	<ul style="list-style-type: none"> <li>• 아카이브 비교 보고서는 토폴로지 보고서에 대해서만 사용 가능합니다.</li> <li>• 현재 버전의 보고서를 해당 보고서의 아카이브와 비교하거나 같은 보고서의 두 아카이브를 비교할 수 있지만, 서로 다른 보고서의 아카이브는 비교할 수 없습니다.</li> <li>• 아카이브 비교 보고서를 미리 보거나 내보내는 경우 Excel 형식만 사용할 수 있습니다.</li> </ul>
<p><b>관련 작업</b></p>	<ul style="list-style-type: none"> <li>• <a href="#">"사용자 지정 보고서를 생성하는 방법(317페이지)"</a></li> </ul>

아래에서 사용자 인터페이스 요소에 대해 설명합니다. 레이블이 없는 요소는 꺾쇠 괄호 안에 표시됩니다.

UI 요소	설명
	<p><b>모두 확장.</b> 선택한 CI의 전체 계층 트리 구조를 확장합니다.</p>
	<p><b>모두 축소.</b> 선택한 CI의 계층 트리 구조를 축소합니다.</p>
	<p><b>이전 차이.</b> 변경된 것으로 표시된 항목의 이전 발생을 찾습니다.</p>
	<p><b>다음 차이.</b> 변경된 것으로 표시된 항목의 다음 발생을 찾습니다.</p>
	<p><b>구성 파일 차이 표시.</b> 두 구성 파일의 콘텐츠 간 차이를 표시합니다. 구성 파일의 확장자는 .xml, .txt 또는 .ini입니다.</p> <p>두 창에서 모두 CIT Configuration File의 CI를 선택하고 차이 표시 버튼을 클릭합니다. 구성 파일의 차이(파란색으로 표시됨)가 표시된 창이 열립니다.</p>

UI 요소	설명						
	<p><b>트리에 다른 CI만 표시.</b> &lt;속성 창&gt;에서 일치하지 않는 CI를 포함하는 트리 구조 부분만 표시합니다.</p>						
	<p><b>다른 특성 값만 표시.</b> &lt;속성 창&gt;에서 선택한 CI의 특성 값을 모두 표시하거나, 변경된 특성 값만 표시합니다.</p>						
	<p><b>선택 동기화.</b> 한 쪽에서 CI를 선택하면 다른 쪽에서 그에 해당하는 CI가 자동으로 선택됩니다.</p> <p><b>선택 동기화 버튼</b>은 기본적으로 선택됩니다. 이 버튼을 선택하지 않으면 두 트리에서 각각 다른 CI를 선택할 수 있습니다. 이렇게 하면 서로 다른 두 CI를 비교하여 다른 속성을 확인할 수 있습니다.</p>						
	<p><b>업데이트된 항목 포함.</b> CI의 특성 값이 변경되었음을 나타냅니다. 예를 들어 아래 그림에서는 <b>10.0.0.0</b> CI 옆에 <b>업데이트된 항목 포함</b> 아이콘이 표시되어 있습니다. 해당 하위 CI인 <b>10.168.100.3</b> 아이콘의 특성이 변경되었기 때문입니다.</p>  <table border="1" data-bbox="581 1199 971 1318"> <thead> <tr> <th>이름</th> <th>값</th> </tr> </thead> <tbody> <tr> <td>RoutingDomain</td> <td>Default Dom...</td> </tr> <tr> <td>IP Network Mask</td> <td>255.0.0.0</td> </tr> </tbody> </table>	이름	값	RoutingDomain	Default Dom...	IP Network Mask	255.0.0.0
이름	값						
RoutingDomain	Default Dom...						
IP Network Mask	255.0.0.0						
	<p><b>삭제된 항목.</b> 보기에서 삭제된 CI를 나타냅니다.</p>						
	<p><b>새 항목.</b> 보기에 새 CI가 추가되었음을 나타냅니다.</p> 						

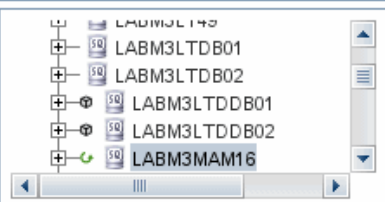
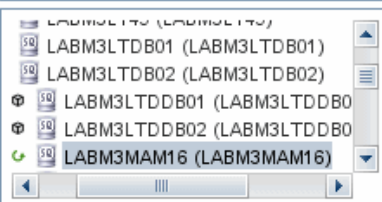

UI 요소	설명																								
	<p><b>업데이트된 항목.</b> CI의 특성 값이 변경되었음을 나타냅니다.</p> <p>예를 들어 아래 그림에서 LABM3MAM16 CI에는 <b>업데이트된 항목</b> 아이콘이 표시되어 있습니다. 이 CI는 <b>다른 특성 값만 표시</b> 아이콘으로 표시된 대로 새 <b>버전</b> 값을 사용하여 업데이트되었기 때문입니다(트리 구조 아래쪽의 하단 창에서 <b>이름</b> 및 <b>값</b> 열 참조).</p> <div style="display: flex; justify-content: space-around;"> <div data-bbox="581 514 971 766"> <p><b>sanity rep</b></p>  </div> <div data-bbox="990 514 1377 766"> <p><b>2011년 10월 20일 목요일...</b></p>  </div> </div> <div style="display: flex; justify-content: space-around; margin-top: 10px;"> <table border="1" data-bbox="581 835 971 1029"> <thead> <tr> <th>이름</th> <th>값</th> </tr> </thead> <tbody> <tr> <td>DiscoveredProduc...</td> <td>MSSQL DB</td> </tr> <tr> <td>Application Category</td> <td>Database</td> </tr> <tr> <td>Application Versio...</td> <td></td> </tr> <tr> <td>ProductName</td> <td>sql_server_datab...</td> </tr> <tr> <td>Version</td> <td></td> </tr> </tbody> </table> <table border="1" data-bbox="990 835 1377 1029"> <thead> <tr> <th>이름</th> <th>값</th> </tr> </thead> <tbody> <tr> <td>DiscoveredProduc...</td> <td>MSSQL DB</td> </tr> <tr> <td>Application Category</td> <td>Database</td> </tr> <tr> <td>Application Versio...</td> <td></td> </tr> <tr> <td>ProductName</td> <td>sql_server_databa...</td> </tr> <tr> <td>Version</td> <td>2005</td> </tr> </tbody> </table> </div>	이름	값	DiscoveredProduc...	MSSQL DB	Application Category	Database	Application Versio...		ProductName	sql_server_datab...	Version		이름	값	DiscoveredProduc...	MSSQL DB	Application Category	Database	Application Versio...		ProductName	sql_server_databa...	Version	2005
이름	값																								
DiscoveredProduc...	MSSQL DB																								
Application Category	Database																								
Application Versio...																									
ProductName	sql_server_datab...																								
Version																									
이름	값																								
DiscoveredProduc...	MSSQL DB																								
Application Category	Database																								
Application Versio...																									
ProductName	sql_server_databa...																								
Version	2005																								
<p>&lt;왼쪽 및 오른쪽 창&gt;</p>	<p>각 아카이브에 대해 보기에 있는 모든 CI의 계층 트리 구조를 표시합니다. 왼쪽에는 항상 두 아카이브 중 보다 이전 버전이 표시됩니다.</p>																								
<p>&lt;속성 창&gt;</p>	<p>선택한 CI의 특성을 표시합니다.</p> <p>속성 창에는 다음 필드가 포함됩니다.</p> <ul style="list-style-type: none"> <li>• <b>이름.</b> CI의 레이블에 정의된 대로 선택한 CI의 이름을 표시합니다.</li> <li>• <b>값.</b> 현재 선택한 CI의 특성 값을 표시합니다.</li> </ul>																								
<p>&lt;바로 가기 메뉴&gt;</p>	<p>보고서에서 CI를 마우스 오른쪽 버튼으로 클릭하여 IT 유니버스 관리자 바로 가기 메뉴에 액세스합니다. 자세한 내용은 "<a href="#">IT 유니버스 관리자 바로 가기 메뉴(209페이지)</a>"를 참조하십시오.</p>																								
<p>&lt;도구 모음&gt;</p>	<p>자세한 내용은 "<a href="#">보고서 도구 모음 옵션(403페이지)</a>"을 참조하십시오.</p>																								
<p>사용 가능한 아카이브</p>	<p>아카이브가 포함된 보고서 필드에서 선택한 보고서의 사용 가능한 아카이브를 표시합니다. 비교할 두 아카이브를 선택합니다.</p> <div style="background-color: #e0e0e0; padding: 5px; margin-top: 10px;"> <p><b>참고:</b> 보고서 매개 변수 표시 버튼을 누르면 표시됩니다.</p> </div>																								

UI 요소	설명
아카이브가 포함된 보고서	해당 아카이브를 비교할 보고서의 이름을 표시합니다. 아카이브가 포함된 보고서만 표시됩니다.  <b>참고:</b> 보고서 매개 변수 표시 버튼을 누르면 표시됩니다.

## CI 비교 보고서

이 보고서에서는 두 복합 CI의 계층 구조를 비교할 수 있습니다. 복합 CI는 CONTAINER 한정자를 포함하는 관계를 통해 다른 CI에 연결된 CI입니다. 선택한 보기 또는 CMDB에 나타나는 비교된 CI 및 해당 하위 CI를 표시할 수 있습니다.

비교된 CI: 000129F42269

비교된 CI: 16.59.50.88 DefaultDomain

상호 보기: unix\_View\_1

비교 대상:  보기  CMDB

생성

범례: 업데이트된 항목 업데이트된 항목 포함 일치하는 CI 없음

**000129F42269**

찾기(E):

이름	값
PortType	tcp
NetworkPortNumber	135
IpServiceName	rpc



**16.59.50.88 DefaultDomain**

찾기(E):

이름	값
PortType	tcp
NetworkPortNumber	135
IpServiceName	rpc

<p><b>액세스 방법</b></p>	<p>관리자 &gt; 모델링 &gt; IT 유니버스 관리자를 선택합니다. 도폴로지 맵에서 CI를 마우스 오른쪽 버튼으로 클릭하고 <b>CI 비교 보고서</b></p> <p>또는</p> <p>관리자 &gt; 모델링 &gt; 보고서 를 선택하고 사용자 지정 보고서 창에서 다음 중 하나를 수행합니다.</p> <ul style="list-style-type: none"> <li>• 새 보고서 만들기  버튼을 클릭하고 CI 비교 보고서를 선택합니다.</li> <li>• 준수에서:             <ul style="list-style-type: none"> <li>▪ CI 비교 보고서를 두 번 클릭합니다.</li> <li>▪ CI 비교 보고서를 마우스 오른쪽 버튼으로 클릭하고 새 보고서 만들기를 선택합니다.</li> <li>▪ CI 비교 보고서를 선택하여 오른쪽 창으로 끕니다.</li> </ul> </li> </ul>
<p><b>중요 정보</b></p>	<ul style="list-style-type: none"> <li>• CI 비교 페이지는 두 개의 창으로 나누어집니다. 각 창에는 선택한 CI의 계층 트리 구조가 표시됩니다. <b>선택 동기화</b>를 누른 경우 한쪽 창에서 CI를 선택하면 다른 쪽에서 해당하는 CI가 자동으로 선택됩니다.</li> <li>• 같은 CI 유형의 두 CI나, 계층 구조에서 CI 유형의 하위 항목 중 하나만 비교할 수 있습니다.</li> <li>• CI 비교 보고서를 미리 보거나 내보내는 경우 Excel 형식만 사용할 수 있습니다.</li> </ul>
<p><b>관련 작업</b></p>	<ul style="list-style-type: none"> <li>• <a href="#">"CI를 비교하는 방법(318페이지)"</a></li> <li>• <a href="#">"사용자 지정 보고서를 생성하는 방법(317페이지)"</a></li> </ul>

아래에서 사용자 인터페이스 요소에 대해 설명합니다. 레이블이 없는 요소는 꺾쇠 괄호 안에 표시됩니다.

UI 요소	설명
	<p><b>이전 차이.</b> 변경된 것으로 표시된 항목의 이전 발생을 찾습니다.</p>
	<p><b>다음 차이.</b> 변경된 것으로 표시된 항목의 다음 발생을 찾습니다.</p>
	<p><b>구성 파일 차이 표시.</b> 두 구성 파일의 콘텐츠 간 차이를 표시합니다. 구성 파일의 확장자는 .xml, .txt 또는 .ini입니다.</p> <p>두 창에서 모두 CIT Configuration File의 CI를 선택하고 차이 표시 버튼을 클릭합니다. 구성 파일의 차이(파란색으로 표시됨)가 표시된 창이 열립니다.</p>

UI 요소	설명
	<p><b>트리에 다른 CI만 표시.</b> &lt;속성 창&gt;에서 일치하지 않는 CI를 포함하는 트리 구조 부분만 표시합니다.</p>
	<p><b>다른 특성 값만 표시.</b> &lt;속성 창&gt;에서 선택한 CI의 비교 가능한 특성 값을 모두 표시하거나, 다른 특성 값만 표시합니다.</p>
	<p><b>선택 동기화.</b> 한 쪽에서 CI를 선택하면 다른 쪽에서 그에 해당하는 CI가 자동으로 선택됩니다.</p> <p><b>선택 동기화</b> 버튼은 기본적으로 선택됩니다. 이 버튼을 선택하지 않으면 두 트리에서 각각 다른 CI를 선택할 수 있습니다. 이렇게 하면 서로 다른 두 CI를 비교하여 다른 속성을 확인할 수 있습니다.</p>
	<p><b>업데이트된 항목 포함.</b> CI의 특성 값이 변경되었음을 나타냅니다. 예를 들어 아래 그림에서는 <b>IpAddress</b> CI 옆에 <b>업데이트된 항목 포함</b> 아이콘이 표시되어 있습니다. 해당 하위 CI인 <b>10.168.100.2</b> 아이콘의 특성이 변경되었기 때문입니다.</p> <div data-bbox="594 842 1040 1192" style="border: 1px solid black; padding: 5px;">  </div>
	<p><b>일치하는 CI 없음.</b> 한 창의 CI가 다른 창의 해당 CI와 일치하지 않음을 나타냅니다.</p> <p>다음 예에서는 다른 창에 해당하는 CI가 없는 <b>Windows</b> 아이콘 옆에 <b>일치하는 CI 없음</b> 아이콘이 표시되어 있습니다.</p> <div data-bbox="594 1377 1040 1703" style="border: 1px solid black; padding: 5px;">  </div> <div data-bbox="1065 1377 1511 1703" style="border: 1px solid black; padding: 5px;">  </div>

UI 요소	설명												
	<p><b>업데이트된 항목.</b> CI의 특성 값이 변경되었음을 나타냅니다.</p> <p>예를 들어 아래 그림에서 <b>10.0.0.2</b> 및 <b>16.59.124.1</b> CI에는 <b>업데이트된 항목</b> 아이콘이 표시되어 있습니다. 이들 CI는 <b>다른 특성 값만 표시</b> 아이콘으로 표시된 대로 새 <b>IP 네트워크 마스크</b> 값을 사용하여 업데이트되었기 때문입니다(트리 구조 아래쪽의 하단 창에서 <b>이름 및 값</b> 열 참조).</p> <div style="display: flex; justify-content: space-around;"> <div data-bbox="597 548 971 993"> <p><b>10.0.0.0</b></p>  </div> <div data-bbox="992 548 1365 993"> <p><b>16.59.124.0</b></p>  </div> </div> <div style="display: flex; justify-content: space-around; margin-top: 10px;"> <table border="1" data-bbox="597 1066 971 1161"> <thead> <tr> <th>이름</th> <th>값</th> </tr> </thead> <tbody> <tr> <td>RoutingDomain</td> <td>Default Domain</td> </tr> <tr> <td><b>IP Network Mask</b></td> <td>255.255.255.0</td> </tr> </tbody> </table> <table border="1" data-bbox="992 1066 1365 1161"> <thead> <tr> <th>이름</th> <th>값</th> </tr> </thead> <tbody> <tr> <td>RoutingDomain</td> <td>Default Domain</td> </tr> <tr> <td><b>P Network Mask</b></td> <td>255.255.252.0</td> </tr> </tbody> </table> </div>	이름	값	RoutingDomain	Default Domain	<b>IP Network Mask</b>	255.255.255.0	이름	값	RoutingDomain	Default Domain	<b>P Network Mask</b>	255.255.252.0
이름	값												
RoutingDomain	Default Domain												
<b>IP Network Mask</b>	255.255.255.0												
이름	값												
RoutingDomain	Default Domain												
<b>P Network Mask</b>	255.255.252.0												
	<p>찾기 필드에 입력한 문자열의 다음 또는 이전 검색 결과로 이동할 수 있습니다.</p>												
<p>&lt;도구 모음&gt;</p>	<p>자세한 내용은 "<a href="#">보고서 도구 모음 옵션(403페이지)</a>"을 참조하십시오.</p>												
<p>&lt;바로 가기 메뉴&gt;</p>	<p>자세한 내용은 "<a href="#">IT 유니버스 관리자 바로 가기 메뉴(209페이지)</a>"를 참조하십시오.</p>												
<p>&lt;속성 창&gt;</p>	<p>선택한 CI의 특성을 표시합니다.</p> <p>속성 창에는 다음 필드가 포함됩니다.</p> <ul style="list-style-type: none"> <li>• <b>이름.</b> 선택한 CI(CI 유형 관리자에서 <b>비교 가능</b>으로 표시됨)의 특성 이름을 표시합니다.</li> <li>• <b>값.</b> 현재 선택한 CI의 특성 값을 표시합니다.</li> </ul>												
<p>&lt;왼쪽 및 오른쪽 창&gt;</p>	<p>보기 또는 <b>CMDB</b> 중 선택한 옵션에 따라 선택한 보기나 CMDB에 표시되는 비교된 CI 및 해당 하위 CI의 트리를 표시합니다.</p>												

UI 요소	설명
비교 대상의	다음 중 하나를 선택합니다. <ul style="list-style-type: none"> <li>• <b>CMDB.</b> 전체 CMDB에 표시되는 선택한 CI 및 해당 하위 CI를 포함합니다.</li> <li>• <b>보기.</b> 특정 보기에만 표시되는 선택한 CI 및 해당 하위 CI를 포함합니다.</li> </ul>
비교된 CI	비교할 두 CI를 선택할 수 있습니다.  을 클릭하여 CI 선택기 대화 상자를 엽니다. 자세한 내용은 " <a href="#">CI 선택기(126페이지)</a> "를 참조하십시오. 위쪽 상자에서 선택한 CI가 왼쪽 창에 표시되고, 아래쪽 상자에서 선택한 CI가 오른쪽 창에 표시됩니다.
찾기	<b>찾기.</b> 찾기 필드에 검색 이름 또는 검색 이름의 일부분을 입력하여 목록에서 해당 이름을 찾습니다.
상호 보기	비교하려는 두 CI가 모두 같은 보기 내에 있으면 이 필드에 보기 이름이 표시됩니다. 그렇지 않으면 필드에 <b>상호 보기 없음</b> 이 표시됩니다.

## 스냅샷 비교 보고서

이 보고서에서는 서로 다른 시간에 만든 특정 보기의 두 스냅샷을 비교할 수 있습니다. 그러면 스냅샷을 만든 시간에 보기의 상태를 비교함으로써 보기 간의 차이를 시각화할 수 있습니다.

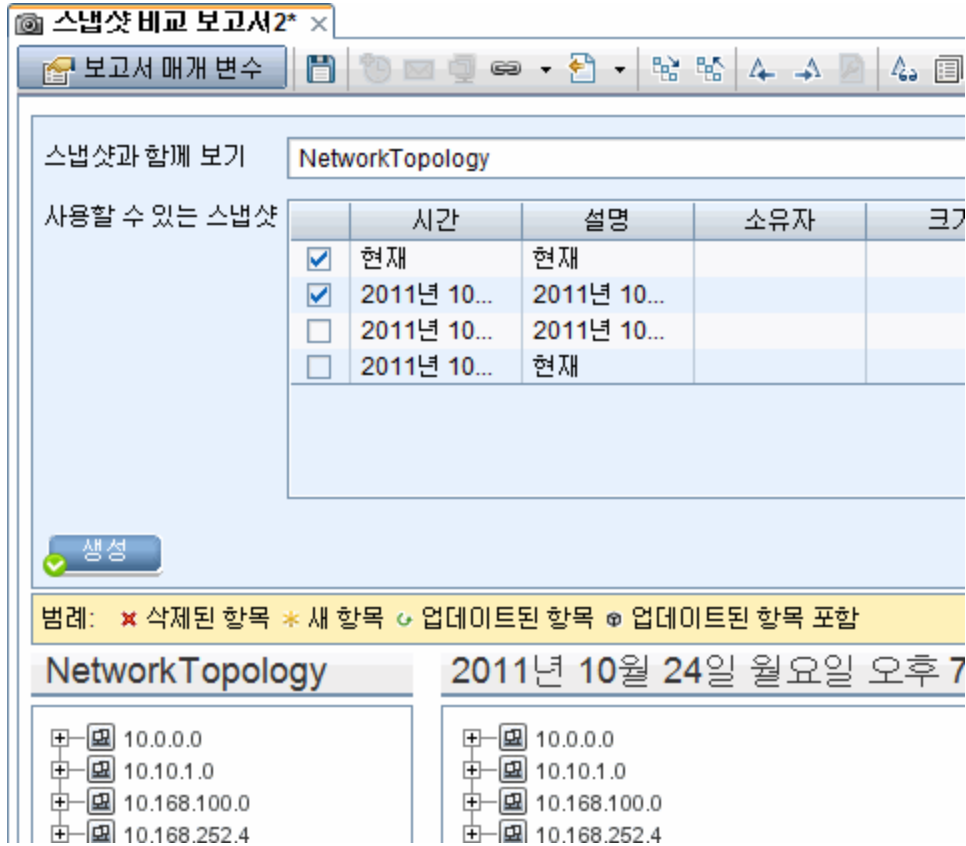

**액세스 방법**

관리자 > 모델링 > 보고서 를 선택하고 사용자 지정 보고서 창에서 다음 중 하나를 수행합니다.

- 새 보고서 만들기 \* 버튼을 클릭하고 스냅샷 비교 보고서를 선택합니다.
- 준수에서:
  - 스냅샷 비교 보고서를 두 번 클릭합니다.
  - 스냅샷 비교 보고서를 마우스 오른쪽 버튼으로 클릭하고 새 보고서 만들기를 선택합니다.
  - 스냅샷 비교 보고서를 선택하여 오른쪽 창으로 끕니다.

**참고:** IT 유니버스 관리자로 스냅샷을 만들고 비교할 수도 있습니다. 자세한 내용은 "스냅샷 저장 대화 상자(223페이지)"를 참조하십시오.



<p><b>중요 정보</b></p>	<ul style="list-style-type: none"> <li>• 현재 스냅샷을 이전 스냅샷 또는 전에 만든 두 스냅샷과 비교할 수 있습니다.</li> <li>• 기간별로 특정 보기의 스냅샷을 만드는 일정을 정의하고 스냅샷을 저장할 수 있습니다. 자세한 내용은 "<a href="#">보고서 예약/스냅샷 예약 대화 상자(389페이지)</a>"를 참조하십시오.</li> <li>• 스냅샷 비교 보고서를 미리 보거나 내보내는 경우 Excel 형식만 사용할 수 있습니다.</li> </ul> <p><b>참고:</b> UCMDB 10.00보다 전 버전으로 만든 스냅샷은 UCMDB 10.00 이후 버전으로 만든 스냅샷과 비교할 수 없습니다.</p>
<p><b>관련 작업</b></p>	<ul style="list-style-type: none"> <li>• "<a href="#">스냅샷을 비교하는 방법(319페이지)</a>"</li> <li>• "<a href="#">사용자 지정 보고서를 생성하는 방법(317페이지)</a>"</li> </ul>
<p><b>참고 항목</b></p>	<ul style="list-style-type: none"> <li>• "<a href="#">스냅샷 저장 대화 상자(223페이지)</a>"</li> <li>• "<a href="#">보고서 예약/스냅샷 예약 대화 상자(389페이지)</a>"</li> </ul>

아래에서 사용자 인터페이스 요소에 대해 설명합니다. 레이블이 없는 요소는 꺾쇠 괄호 안에 표시됩니다.

UI 요소	설명
	<p><b>모두 확장.</b> 선택한 CI의 전체 계층 트리 구조를 확장합니다.</p>
	<p><b>모두 축소.</b> 선택한 CI의 계층 트리 구조를 축소합니다.</p>
	<p><b>이전 차이.</b> 변경된 것으로 표시된 항목의 이전 발생을 찾습니다.</p>
	<p><b>다음 차이.</b> 변경된 것으로 표시된 항목의 다음 발생을 찾습니다.</p>
	<p><b>구성 파일 차이 표시.</b> 두 구성 파일의 콘텐츠 간 차이를 표시합니다. 구성 파일의 확장자는 .xml, .txt 또는 .ini입니다.</p> <p>두 창에서 모두 CIT Configuration File의 CI를 선택하고 차이 표시 버튼을 클릭합니다. 구성 파일의 차이(파란색으로 표시됨)가 표시된 창이 열립니다.</p>
	<p><b>트리에 다른 CI만 표시.</b> &lt;속성 창&gt;에서 일치하지 않는 CI를 포함하는 트리 구조 부분만 표시합니다.</p>
	<p><b>다른 특성 값만 표시.</b> &lt;속성 창&gt;에서 선택한 CI의 특성 값을 모두 표시하거나, 변경된 특성 값만 표시합니다.</p>

UI 요소	설명						
	<p><b>선택 동기화.</b> 한 쪽에서 CI를 선택하면 다른 쪽에서 그에 해당하는 CI가 자동으로 선택됩니다.</p> <p><b>선택 동기화</b> 버튼은 기본적으로 선택됩니다. 이 버튼을 선택하지 않으면 두 트리에서 각각 다른 CI를 선택할 수 있습니다. 이렇게 하면 서로 다른 두 CI를 비교하여 다른 속성을 확인할 수 있습니다.</p>						
	<p><b>업데이트된 항목 포함.</b> CI의 특성 값이 변경되었음을 나타냅니다. 예를 들어 아래 그림에서는 <b>10.0.0.0</b> CI 옆에 <b>업데이트된 항목 포함</b> 아이콘이 표시되어 있습니다. 해당 하위 CI인 <b>10.168.100.3</b> 아이콘의 특성이 변경되었기 때문입니다.</p>  <table border="1" data-bbox="574 1016 956 1136"> <thead> <tr> <th>이름</th> <th>값</th> </tr> </thead> <tbody> <tr> <td>RoutingDomain</td> <td>Default Dom...</td> </tr> <tr> <td> P Network Mask</td> <td>255.0.0.0</td> </tr> </tbody> </table>	이름	값	RoutingDomain	Default Dom...	 P Network Mask	255.0.0.0
이름	값						
RoutingDomain	Default Dom...						
 P Network Mask	255.0.0.0						
	<p><b>삭제된 항목.</b> 보기에서 삭제된 CI를 나타냅니다.</p>						
	<p><b>새 항목.</b> 보기에 새 CI가 추가되었음을 나타냅니다.</p> 						

UI 요소	설명																								
	<p><b>업데이트된 항목.</b> CI의 특성 값이 변경되었음을 나타냅니다.</p> <p>예를 들어 아래 그림에서 LABM3MAM16 CI에는 <b>업데이트된 항목</b> 아이콘이 표시되어 있습니다. 이 CI는 <b>다른 특성 값만 표시</b> 아이콘으로 표시된 대로 새 <b>버전</b> 값을 사용하여 업데이트되었기 때문입니다(트리 구조 아래쪽의 하단 창에서 <b>이름 및 값</b> 열 참조).</p>  <table border="1" data-bbox="570 842 768 1037"> <thead> <tr> <th>이름</th> <th>값</th> </tr> </thead> <tbody> <tr> <td>DiscoveredProduc...</td> <td>MSSQL DB</td> </tr> <tr> <td>Application Category</td> <td>Database</td> </tr> <tr> <td>Application Versio...</td> <td></td> </tr> <tr> <td>ProductName</td> <td>sql_server_datab...</td> </tr> <tr> <td>Version</td> <td></td> </tr> </tbody> </table> <table border="1" data-bbox="987 842 1377 1037"> <thead> <tr> <th>이름</th> <th>값</th> </tr> </thead> <tbody> <tr> <td>DiscoveredProduc...</td> <td>MSSQL DB</td> </tr> <tr> <td>Application Category</td> <td>Database</td> </tr> <tr> <td>Application Versio...</td> <td></td> </tr> <tr> <td>ProductName</td> <td>sql_server_databa...</td> </tr> <tr> <td>Version</td> <td>2005</td> </tr> </tbody> </table>	이름	값	DiscoveredProduc...	MSSQL DB	Application Category	Database	Application Versio...		ProductName	sql_server_datab...	Version		이름	값	DiscoveredProduc...	MSSQL DB	Application Category	Database	Application Versio...		ProductName	sql_server_databa...	Version	2005
이름	값																								
DiscoveredProduc...	MSSQL DB																								
Application Category	Database																								
Application Versio...																									
ProductName	sql_server_datab...																								
Version																									
이름	값																								
DiscoveredProduc...	MSSQL DB																								
Application Category	Database																								
Application Versio...																									
ProductName	sql_server_databa...																								
Version	2005																								
<왼쪽 및 오른쪽 창>	<p>해당 스냅샷 버전에 대해 보기에 있는 모든 CI의 계층 트리 구조를 표시합니다. 왼쪽에는 항상 두 버전 중 보다 이전 버전이 표시됩니다.</p>																								
<속성 창>	<p>선택한 CI의 특성을 표시합니다.</p> <p>속성 창에는 다음 필드가 포함됩니다.</p> <ul style="list-style-type: none"> <li>• <b>이름.</b> CI의 레이블에 정의된 대로 선택한 CI의 이름을 표시합니다.</li> <li>• <b>값.</b> 현재 선택한 CI의 특성 값을 표시합니다.</li> </ul>																								
<바로 가기 메뉴>	<p>보고서에서 CI를 마우스 오른쪽 버튼으로 클릭하여 IT 유니버스 관리자 바로 가기 메뉴에 액세스합니다. 자세한 내용은 "<a href="#">IT 유니버스 관리자 바로 가기 메뉴(209페이지)</a>"를 참조하십시오.</p>																								
<도구 모음>	<p>자세한 내용은 "<a href="#">보고서 도구 모음 옵션(403페이지)</a>"을 참조하십시오.</p>																								
사용할 수 있는 스냅샷	<p>스냅샷과 함께 보기 필드에서 선택한 보기의 현재 상태 및 이전에 저장한 스냅샷을 표시합니다. 비교할 두 스냅샷을 선택합니다.</p> <p>기본적으로 세 달 동안 비어 있던 스냅샷이 숨겨집니다.</p> <p><b>참고:</b> 보고서 매개 변수 표시 버튼을 누르면 표시됩니다.</p>																								

UI 요소	설명
스냅샷과 함께 보기	해당 스냅샷을 비교할 보기의 이름을 표시합니다. 스냅샷을 만든 보기만 표시됩니다.  <b>참고:</b> 보고서 매개 변수 표시 버튼을 누르면 표시됩니다.

## 데이터베이스 분해 보고서

이 보고서에는 데이터베이스 유형 및 버전의 분해가 표시됩니다. 시스템에 배포된 모든 데이터베이스를 보거나, 특정 위치에 배포된 데이터베이스를 볼 수 있습니다.

Include All Integration Points

Country or Province:

State:

City:

Databases Breakdown

### Databases Breakdown

Break down by Count

Click on the chart sections to drill down

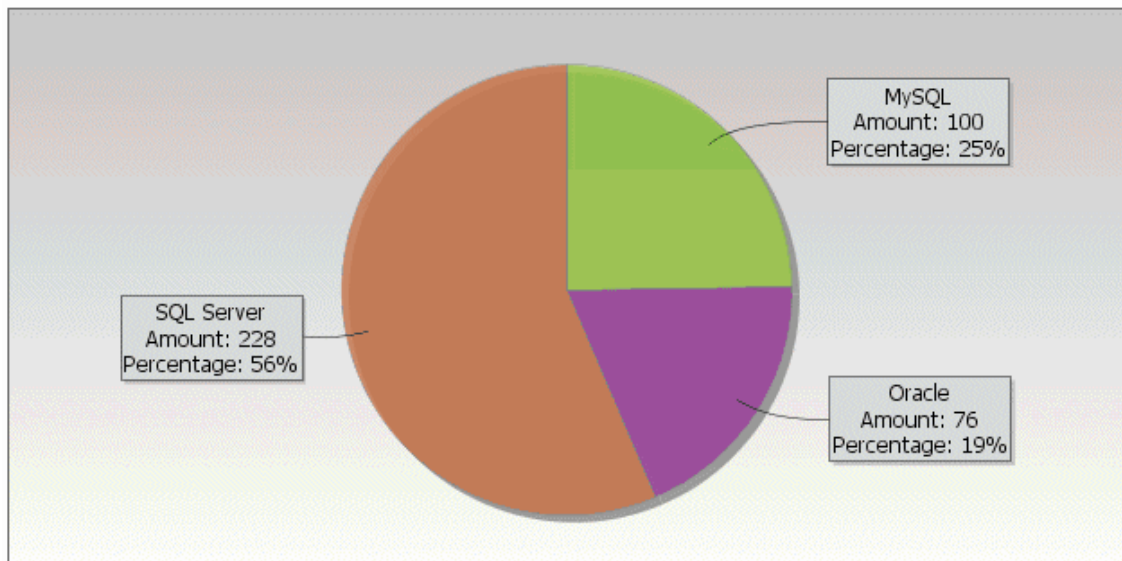

<p><b>액세스 방법</b></p>	<p>관리자 &gt; 모델링 &gt; 보고서 를 선택하고 사용자 지정 보고서 창에서 다음 중 하나를 수행합니다.</p> <ul style="list-style-type: none"> <li>• 새 보고서 만들기  버튼을 클릭하고 데이터베이스 분해 보고서를 선택합니다.</li> <li>• 분해에서:             <ul style="list-style-type: none"> <li>▪ 데이터베이스 분해 보고서를 두 번 클릭합니다.</li> <li>▪ 데이터베이스 분해 보고서를 마우스 오른쪽 버튼으로 클릭하고 새 보고서 만들기를 선택합니다.</li> <li>▪ 데이터베이스 분해 보고서를 선택하여 오른쪽 창으로 끕니다.</li> </ul> </li> </ul>
<p><b>관련 작업</b></p>	<p><a href="#">"사용자 지정 보고서를 생성하는 방법(317페이지)"</a></p>

아래에서 사용자 인터페이스 요소에 대해 설명합니다. 레이블이 없는 요소는 꺾쇠 괄호 안에 표시됩니다.

UI 요소	설명
<p>&lt;막대 그래프/원형 차트&gt;</p>	<p>막대 그래프에서 원형 차트/열의 각 세그먼트는 서로 다른 데이터베이스를 나타냅니다.</p> <p>조각/막대를 클릭하여 버전별로 정렬된 데이터베이스를 본 다음, 다시 클릭하여 드릴다운하고 버전 정보를 테이블 형식으로 볼 수 있습니다.</p> <p>각 세그먼트/막대 위에 마우스를 놓으면 데이터베이스 이름, 각 데이터베이스에 대해 발견된 CI 인스턴스의 수, 세그먼트/막대가 나타내는 원형의 퍼센트(정보를 원형 차트 형식으로 보는 경우) 및 조각/막대가 나타내는 CI 유형이 포함된 도구 설명이 표시됩니다.</p> <p>원형 차트 아래쪽의 범례에는 각 CI의 이름이 있고, 하위 수준에는 해당 버전이 있습니다.</p>
<p>&lt;단계 경로&gt;</p>	<p>현재 수준에 도달할 때까지 탐색한 수준을 표시합니다. 차트 위쪽에 가로로 표시됩니다.</p> <div style="background-color: #f0f0f0; padding: 5px; margin-top: 10px;"> <p><b>참고:</b> 단계 경로 목록의 각 수준은 클릭 가능한 링크입니다.</p> </div>
<p>&lt;바로 가기 메뉴&gt;</p>	<p>각 CI의 수준으로 드릴다운한 후 보고서에서 CI를 마우스 오른쪽 버튼으로 클릭하여 IT 유니버스 관리자 바로 가기 메뉴에 액세스합니다. 자세한 내용은 <a href="#">"IT 유니버스 관리자 바로 가기 메뉴(209페이지)"</a>를 참조하십시오.</p>
<p>&lt;도구 모음&gt;</p>	<p>자세한 내용은 <a href="#">"보고서 도구 모음 옵션(403페이지)"</a>을 참조하십시오.</p>

UI 요소	설명
도시	<p>데이터베이스 분해 데이터를 볼 도시를 선택하거나, 모든 도시에 대한 분해를 표시하려면 <b>모두</b>를 선택합니다.</p> <p><b>참고:</b> 이 옵션은 <b>도시</b> 특성에 데이터가 있는 CIT에서만 사용됩니다.</p>
국가 또는 시/도	<p>데이터베이스 분해 데이터를 볼 국가 또는 시/도를 선택하거나, 모든 국가 또는 시/도에 대한 분해를 표시하려면 <b>모두</b>를 선택합니다.</p> <p><b>참고:</b> 이 옵션은 <b>국가 또는 시/도</b> 특성에 데이터가 있는 CIT에서만 사용됩니다.</p>
모든 통합 포인트 포함	<p>보고서에 연합 CI를 포함하려면 이 확인란을 선택합니다. 이 확인란이 선택되어 있지 않으면 보고서에 로컬 CI만 포함됩니다.</p>
시/도	<p>데이터베이스 분해 데이터를 볼 시/도를 선택하거나, 모든 시/도에 대한 분해를 표시하려면 <b>모두</b>를 선택합니다.</p> <p><b>참고:</b> 이 옵션은 <b>시/도</b> 특성에 데이터가 있는 CIT에서만 사용됩니다.</p>

## 삭제 후보 보고서

이 보고서에는 정의된 기간 내에 삭제된 CIT 및 관계와 삭제될 예정인 CIT 및 관계가 표시됩니다.

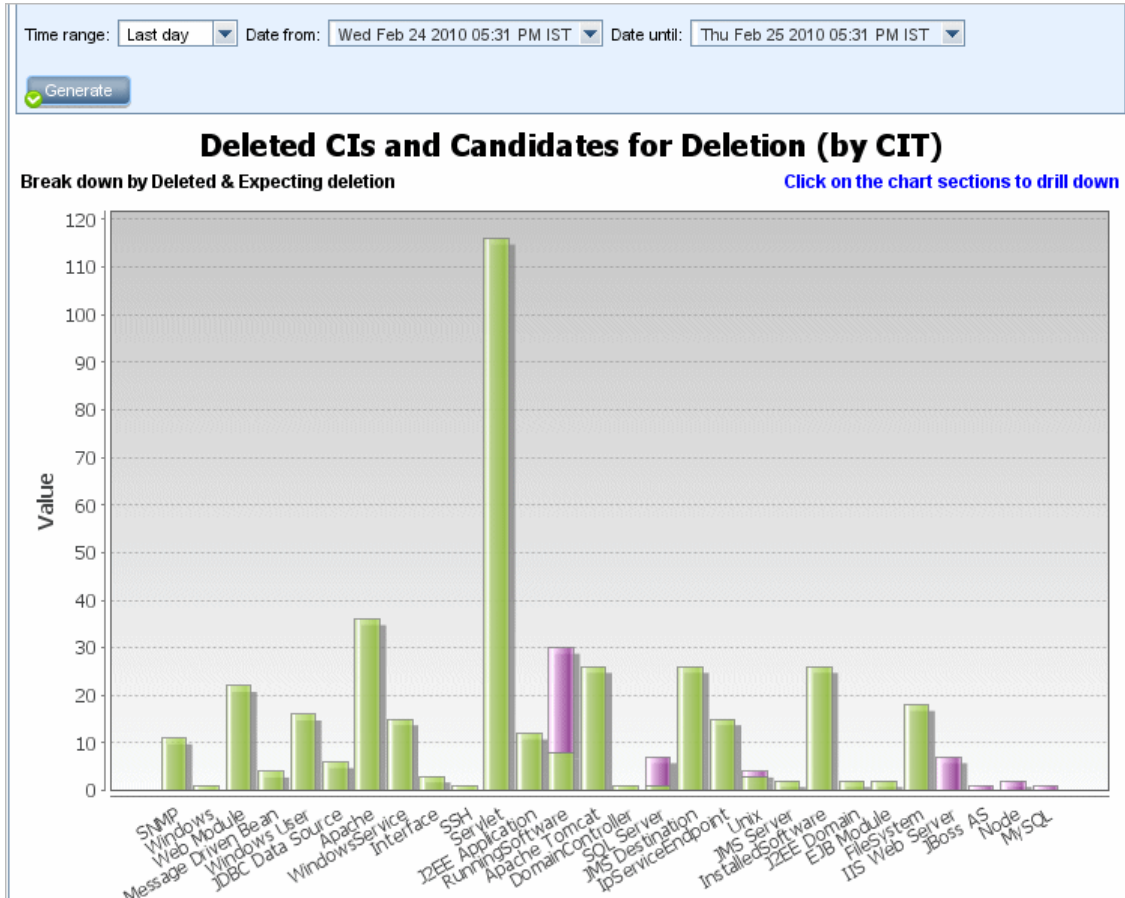

<p><b>액세스 방법</b></p>	<p>관리자 &gt; 모델링 &gt; 보고서 를 선택하고 사용자 지정 보고서 창에서 다음 중 하나를 수행합니다.</p> <ul style="list-style-type: none"> <li>• 새 보고서 만들기  버튼을 클릭하고 삭제 후보 보고서를 선택합니다.</li> <li>• 일반에서:             <ul style="list-style-type: none"> <li>■ 삭제 후보 보고서를 두 번 클릭합니다.</li> <li>■ 삭제 후보 보고서를 마우스 오른쪽 버튼으로 클릭하고 새 보고서 만들기를 선택합니다.</li> <li>■ 삭제 후보 보고서를 선택하여 오른쪽 창으로 끕니다.</li> </ul> </li> </ul>
<p><b>관련 작업</b></p>	<p><a href="#">"사용자 지정 보고서를 생성하는 방법(317페이지)"</a></p>

아래에서 사용자 인터페이스 요소에 대해 설명합니다. 레이블이 없는 요소는 꺾쇠 괄호 안에 표시됩니다.

UI 요소	설명
<막대 그래프>	<p>막대 그래프에서 열의 각 세그먼트는 관계 또는 CI의 CIT를 나타냅니다.</p> <p>삭제되었거나 삭제될 예정인 CIT 및 관계를 테이블 형식으로 표시하려면 막대를 클릭하고 드릴다운합니다.</p> <p>각 막대의 관련 색 위에 마우스를 놓으면 삭제된 CI/관계 또는 삭제될 예정인 CI/관계의 수와 막대가 나타내는 CI 유형이 포함된 도구 설명이 표시됩니다.</p> <p>범례에는 삭제된 CI 및 관계를 나타내는 색과, 삭제될 예정인 CI 및 관계를 나타내는 색이 표시됩니다. 각 CI의 CIT 또는 관계는 그 아래에 표시됩니다.</p>
<도구 모음>	자세한 내용은 " <a href="#">보고서 도구 모음 옵션(403페이지)</a> "을 참조하십시오.
시작 날짜	보고서의 시작 날짜 및 시간을 구성합니다.
종료 날짜	보고서의 종료 날짜 및 시간을 구성합니다.
시간 범위	<p>검색된 변경 내용을 표시할 시간 프레임을 선택합니다. 시스템에서 <b>시작 날짜</b> 및 <b>종료 날짜</b> 상자에 시작 날짜와 종료 날짜를 자동으로 제공합니다.</p> <p><b>참고:</b> 사용자 지정을 선택하는 경우 <b>시작 날짜</b>와 <b>종료 날짜</b> 상자에서 시작 날짜와 종료 날짜를 수동으로 구성할 수 있습니다.</p>

## 종속 관계 보고서

이 보고서에서는 선택한 보기의 서버 간을 연결하거나, CMDB의 서버와 선택한 보기 내의 서버 간을 연결하는 **종속 관계** 유형의 모든 관계 목록을 생성할 수 있습니다.

이 보고서에는 다음 관계가 포함됩니다.

- 데이터베이스와 클라이언트 간의 관계
- 클라이언트와 서버 간의 관계



- MQ 연결 결과로 만들어지는 관계

보기:  정보 포함 기준:  CMDB  보기

노드	관계	카운터	클라이언트
DR3	Talk	2	[DR3, DR3]
ilo-labm3amrddb06.devlab.ad	Talk	2	[ilo-labm3amrddb06.devlab.ad, ilo-labm3amrddb06.devlab.ad]
VMAMRND91	Talk	2	[VMAMRND91, VMAMRND91]
LABM3AM202	Talk	2	[LABM3AM202, LABM3AM202]
LABM2AM31	Talk	2	[LABM2AM31, LABM2AM31]
ilo-illabesx23.devlab.ad	Talk	2	[ilo-illabesx23.devlab.ad, ilo-illabesx23.devlab.ad]
ilo-labm3erp01.devlab.ad	Talk	2	[ilo-labm3erp01.devlab.ad, ilo-labm3erp01.devlab.ad]
VMFTRND27	Talk	2	[VMFTRND27, VMFTRND27]
ilo-labm3ccm29.devlab.ad	Talk	2	[ilo-labm3ccm29.devlab.ad, ilo-labm3ccm29.devlab.ad]
ilogb8920rfc6.devlab.ad	Talk	2	[ilogb8920rfc6.devlab.ad, ilogb8920rfc6.devlab.ad]
ilo-illabbac011.devlab.ad	Talk	2	[ilo-illabbac011.devlab.ad, ilo-illabbac011.devlab.ad]
ilo-labm3amrnd57.devlab.ad	Talk	2	[ilo-labm3amrnd57.devlab.ad, ilo-labm3amrnd57.devlab.ad]
ilo-labm3am235.devlab.ad	Talk	2	[ilo-labm3am235.devlab.ad, ilo-labm3am235.devlab.ad]
illabesx60.devlab.ad	Talk	2	[illabesx60.devlab.ad, illabesx60.devlab.ad]
IMPULSE	Talk	2	[IMPULSE, IMPULSE]
ilo-labm3am241.devlab.ad	Talk	2	[ilo-labm3am241.devlab.ad, ilo-labm3am241.devlab.ad]
ilo-labm1rac02.devlab.ad	Talk	2	[ilo-labm1rac02.devlab.ad, ilo-labm1rac02.devlab.ad]
LABM3AMRNDDB03	Talk	2	[LABM3AMRNDDB03, LABM3AMRNDDB03]
ilo-labm3am224.devlab.ad	Talk	2	[ilo-labm3am224.devlab.ad, ilo-labm3am224.devlab.ad]
VMAMQA70	Talk	2	[VMAMQA70, VMAMQA70]
ilo-labm3am224.devlab.ad	Talk	2	[ilo-labm3am224.devlab.ad, ilo-labm3am224.devlab.ad]

<p><b>액세스 방법</b></p>	<p>관리자 &gt; 모델링 &gt; 보고서 를 선택하고 사용자 지정 보고서 창에서 다음 중 하나를 수행합니다.</p> <ul style="list-style-type: none"> <li>• 새 보고서 만들기  버튼을 클릭하고 종속 관계 보고서를 선택합니다.</li> <li>• 일반에서:             <ul style="list-style-type: none"> <li>■ 종속 관계 보고서를 두 번 클릭합니다.</li> <li>■ 종속 관계 보고서를 마우스 오른쪽 버튼으로 클릭하고 새 보고서 만들기 를 선택합니다.</li> <li>■ 종속 관계 보고서를 선택하여 오른쪽 창으로 끕니다.</li> </ul> </li> </ul>
<p><b>중요 정보</b></p>	<p>종속 관계 관계를 사용하여 엔리치먼트 관리자에서 새 TQL 쿼리를 만들면 노드 간의 연결을 설명할 수 있습니다. 사용되는 모든 새 종속 관계 관계가 종속 관계 보고서에 표시됩니다.</p>
<p><b>관련 작업</b></p>	<p>"사용자 지정 보고서를 생성하는 방법(317페이지)"</p>

아래에서 사용자 인터페이스 요소에 대해 설명합니다. 레이블이 없는 요소는 꺾쇠 괄호 안에 표시됩니다.

UI 요소	설명
<바로 가기 메뉴>	자세한 내용은 "IT 유니버스 관리자 바로 가기 메뉴(209페이지)"를 참조하십시오.
<도구 모음>	자세한 내용은 "보고서 도구 모음 옵션(403페이지)"을 참조하십시오.
정보 포함 기준:	다음 중 하나를 선택합니다. <ul style="list-style-type: none"> <li>• <b>CMDB.</b> 선택한 보기의 서버에 종속된 CMDB의 모든 서버를 표시합니다.</li> <li>• <b>보기.</b> 선택한 보기의 서버 간 종속 관계를 모두 표시합니다.</li> </ul>
보기	필수 보기를 선택합니다.

생성된 보고서에는 다음 요소가 포함됩니다.

UI 요소	설명
클라이언트	서버에 연결된 클라이언트의 목록입니다.
카운터	서버가 연결된 클라이언트의 수입입니다.
노드	선택한 보기에 있는 서버입니다.
관계	토폴로지 맵에 있는 관계의 표시 레이블입니다.

## 디스커버리 오류 보고서

이 보고서를 사용하면 실행 중에 데이터 흐름 관리에 발생하는 특정 문제(예: 잘못된 자격 증명)를 확인할 수 있습니다.

액세스 방법	<p>관리자 &gt; 모델링 &gt; 보고서를 선택합니다. 사용자 지정 보고서 창에서 다음 중 하나를 수행합니다.</p> <ul style="list-style-type: none"> <li>• <b>새 보고서 만들기</b>  버튼을 클릭하고 <b>디스커버리 오류 보고서</b>를 선택합니다.</li> <li>• <b>디스커버리 상태</b> 아래에서 다음을 수행합니다. <ul style="list-style-type: none"> <li>▪ <b>디스커버리 오류 보고서</b>를 두 번 클릭합니다.</li> <li>▪ <b>디스커버리 오류 보고서</b>를 마우스 오른쪽 버튼으로 클릭하고 <b>새 보고서 만들기</b>를 선택합니다.</li> <li>▪ <b>디스커버리 오류 보고서</b>를 선택하여 오른쪽 창으로 끕니다.</li> </ul> </li> </ul>
--------	--

<p><b>중요 정보</b></p>	<ul style="list-style-type: none"> <li>• <b>열 선택</b> 버튼을 클릭하여 표시할 열을 선택합니다.</li> <li>• 머리글을 마우스 오른쪽 버튼으로 클릭하고 <b>열 제거</b>를 선택하여 열을 숨깁니다.</li> <li>• 머리글을 마우스 오른쪽 버튼으로 클릭하고 <b>빈 열 제거</b>를 선택하여 빈 열을 숨깁니다.</li> <li>• 열 머리글을 끌어 놓아서 열 순서를 변경합니다.</li> </ul> <p><b>참고:</b> 디스커버리 오류 보고서는 현재 활성 상태인 작업의 오류에만 사용됩니다.</p>
<p><b>참고 항목</b></p>	<ul style="list-style-type: none"> <li>• <i>HP Universal CMDB 데이터 흐름 관리 안내서</i>의 "디스커버리 진행률 대화 상자"</li> <li>• <i>HP Universal CMDB 개발자 참조 안내서</i>의 "오류 메시지 개요"</li> </ul>

아래에서 사용자 인터페이스 요소에 대해 설명합니다. 레이블이 없는 요소는 꺾쇠 괄호 안에 표시됩니다.

UI 요소	설명
<p>&lt;바로 가기 메뉴&gt;</p>	<p>보고서에서 C를 마우스 오른쪽 버튼으로 클릭하여 IT 유니버스 관리자 바로 가기 메뉴에 액세스합니다. 자세한 내용은 "<a href="#">IT 유니버스 관리자 바로 가기 메뉴(209페이지)</a>"를 참조하십시오.</p>
<p>&lt;도구 모음&gt;</p>	<p>자세한 내용은 "<a href="#">보고서 도구 모음 옵션(403페이지)</a>"을 참조하십시오.</p>
<p>디스커버리 모듈</p>	<p>오류를 표시할 모듈을 선택합니다. 모든 모듈 또는 특정 모듈을 선택할 수 있습니다.</p>
<p>생성</p>	<p>오류 목록을 생성하려면 클릭합니다.</p>
<p>심각도</p>	<p>표시할 오류의 유형을 선택합니다. 오류 정의에 대해서는 <i>HP Universal CMDB 개발자 참조 안내서</i>에서 "오류 심각도 수준"을 참조하십시오.</p> <p><b>참고:</b> 오류 유형을 여러 개 선택할 수 있습니다.</p>
<p>시간 범위</p>	<p>오류를 표시할 시간 프레임을 선택합니다. 시스템에서 <b>시작 날짜</b> 및 <b>종료 날짜</b> 상자에 시작 날짜와 종료 날짜를 자동으로 제공합니다.</p> <p><b>참고:</b> 사용자 지정을 선택하는 경우 <b>시작 날짜</b>와 <b>종료 날짜</b> 상자에서 시작 날짜와 종료 날짜를 수동으로 구성할 수 있습니다.</p>

생성된 보고서에는 다음 요소가 포함됩니다.

UI 요소	설명
CI 유형	트리거 CI의 CIT입니다.
오류 메시지	자세한 오류 메시지입니다.
오류 요약	간략한 오류 요약입니다.
작업	오류가 보고된 작업입니다.
프로브	오류를 보고한 Data Flow Probe입니다.
관련 IP	트리거 CI와 관련된 것으로 알려진 IP입니다.
관련 노드	트리거 CI와 관련된 노드입니다.
심각도	오류 심각도 수준(경고, 오류, 치명적인 오류)입니다.
오류 보고 시간	오류가 보고된 시간입니다.
트리거 CI	오류가 보고된 트리거 CI입니다.

## 일반 분해 보고서

이 보고서에는 CI 유형이 다음을 기준으로 분해되어 표시됩니다.

- CIT 트리에서 선택한 CIT 아래에 그룹화된 CIT
- CIT 특성

CI 유형에 대한 자세한 내용은 "[CI 유형 관리자\(424페이지\)](#)"를 참조하십시오.

Include All Integration Points

CIT to break down: ConfigurationItem ...

Break down By: CI Type

Then By: Created By

Then By: Allow CI Update

### Generic Breakdown Report1

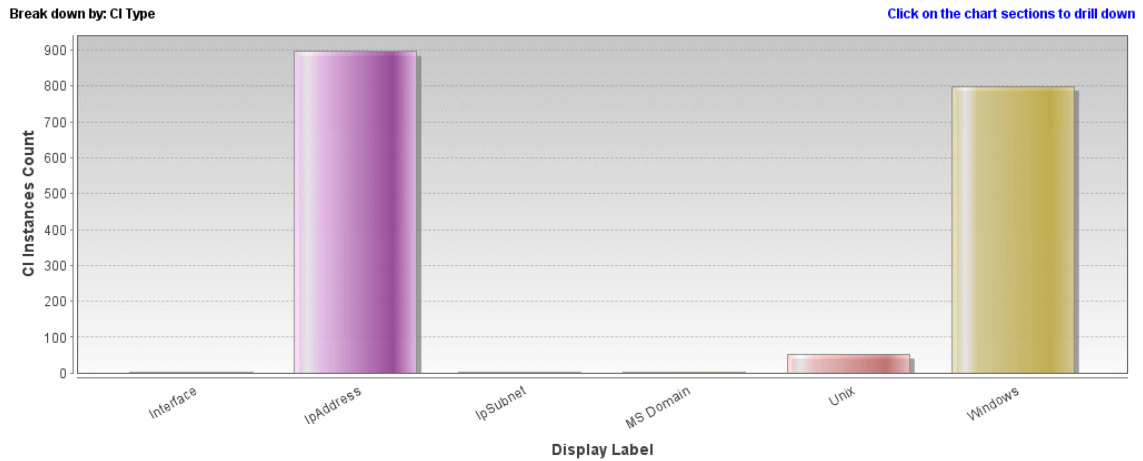

<b>액세스 방법</b>	<p>관리자 &gt; 모델링 &gt; 보고서 를 선택하고 사용자 지정 보고서 창에서 다음 중 하나를 수행합니다.</p> <ul style="list-style-type: none"> <li>• 새 보고서 만들기 * 버튼을 클릭하고 일반 분해 보고서를 선택합니다.</li> <li>• 분해에서:             <ul style="list-style-type: none"> <li>▪ 일반 분해 보고서를 두 번 클릭합니다.</li> <li>▪ 일반 분해 보고서를 마우스 오른쪽 버튼으로 클릭하고 새 보고서 만들기를 선택합니다.</li> <li>▪ 일반 분해 보고서를 선택하여 오른쪽 창으로 끕니다.</li> </ul> </li> </ul>
<b>관련 작업</b>	"사용자 지정 보고서를 생성하는 방법(317페이지)"

아래에서 사용자 인터페이스 요소에 대해 설명합니다. 레이블이 없는 요소는 꺾쇠 괄호 안에 표시됩니다.

UI 요소	설명
<막대 그래프/원형 차트>	<p>막대 그래프에서 원형 차트/열의 각 세그먼트는 수준이 분해된 방법에 따라 CIT 또는 CIT 특성을 나타냅니다.</p> <p>조각/막대를 클릭하여 다음 수준(정의된 경우)으로 드릴다운할 수 있습니다. 최대 3개의 서로 다른 수준이 포함된 보고서를 생성할 수 있습니다. 정보를 테이블 형식으로 표시할 수도 있습니다.</p> <p>관련 세그먼트/막대 위에 마우스를 놓으면 해당 CIT 또는 CIT 특성에 대해 발견된 CI 인스턴스의 수, 세그먼트/막대가 나타내는 원형의 퍼센트(정보를 원형 차트 형식으로 보는 경우) 및 조각/막대가 나타내는 CIT 또는 CIT 특성이 포함된 도구 설명이 표시됩니다.</p>
<단계 경로>	<p>현재 수준에 도달할 때까지 탐색한 수준을 표시합니다. 차트 위쪽에 가로로 표시됩니다.</p> <p><b>참고:</b> 단계 경로 목록의 각 수준은 클릭 가능한 링크입니다.</p>
<바로 가기 메뉴>	<p>각 CI의 수준으로 드릴다운한 후 보고서에서 CI를 마우스 오른쪽 버튼으로 클릭하여 IT 유니버스 관리자 바로 가기 메뉴에 액세스합니다. 자세한 내용은 "IT 유니버스 관리자 바로 가기 메뉴(209페이지)"를 참조하십시오.</p>
<도구 모음>	<p>자세한 내용은 "보고서 도구 모음 옵션(403페이지)"을 참조하십시오.</p>
분해 기준	<p>첫 번째 수준의 필수 분해를 선택합니다.</p>
분해할 CIT	<p>선택한 특성을 기준으로 인스턴스가 분해되는 CIT입니다.</p>
모든 통합 포인트 포함	<p>보고서에 연합 CI를 포함하려면 이 확인란을 선택합니다. 이 확인란이 선택되어 있지 않으면 보고서에 로컬 CI만 포함됩니다.</p>
다음 기준	<p>(선택 사항) 두 번째 및 세 번째 수준의 필수 분해를 선택합니다.</p>

## 골드 마스터 보고서

이 보고서는 하나 이상의 CI를 골드 마스터로 지정된 다른 CI와 비교하고, 비교된 CI 중 골드 마스터 CI와 다르게 구성된 CI를 지정합니다.

보고서에서는 골드 마스터 CI의 특성 값을 동일한 CIT에 있는 비교된 CI의 특성 값과 비교합니다.

### 참고:

- 골드 마스터 보고서에는 값이 다른 경우 CI 특성 비교 내용만 표시됩니다.
- 골드 마스터 보고서는 연합 CI에서 사용할 수 없습니다.

섹션이 비어 있는 경우에는 해당 CIT에 대해 비교된 CI와 골드 마스터 CI의 모든 특성 값이 동일한 것입니다. 이러한 경우에는 하위 그래프에서 다음 레이어에 있는 특성, 그리고 그 다음 레이어의 특성 순으로 특성을 비교합니다.

레이어에서 비교된 CI의 특성이 다른 것으로 확인되면 골드 마스터 보고서는 하위 그래프에 있는 다른 레이어에서 차이 비교를 더 이상 계속하지 않습니다.

Display Label	특성 이름	골드 마스터 CI에서의 값	비교된 CI의 값
마스터 CI: win-2b7k80u79kf.e4net.ucmdb10.com 비교된 CI: win-2b7k80u79kf.e4net.ucmdb10.com    제외 CI 유형: <input checked="" type="checkbox"/> 동일한 특성 값 표시			
<div style="text-align: right; margin-bottom: 0;"><b>생성</b></div>			
scdam036	CI Instances Count	1	
Windows	CI Instances Count	1	
labm3qcrnddb...	DiscoveredModel	ProLiant BL460c G1	none
labm3qcrnddb...	Windows Physical Memory Siz	2094960	none
labm3qcrnddb...	SwapMemorySize	4095	none
labm3qcrnddb...	DomainName	devlab.ad	none
labm3qcrnddb...	MemorySize	2048	none
labm3qcrnddb...	DiscoveredVendor	HP	none
scdam075	CI Instances Count	2	
Windows	CI Instances Count	2	
labm3qcrnddb...	DiscoveredModel	ProLiant BL460c G1	none
labm3qcrnddb...	Windows Physical Memory Siz	2094960	none
labm3qcrnddb...	SwapMemorySize	4095	4092
labm3qcrnddb...	DomainName	devlab.ad	none
labm3qcrnddb...	MemorySize	2048	4097
labm3qcrnddb...	DiscoveredVendor	HP	none

<b>액세스 방법</b>	<p>관리자 &gt; 모델링 &gt; 보고서 를 선택하고 사용자 지정 보고서 창에서 다음 중 하나를 수행합니다.</p> <p>새 보고서 만들기  버튼을 클릭하고 골드 마스터 보고서를 선택합니다.</p> <p>준수에서:</p> <ul style="list-style-type: none"> <li>• 골드 마스터 보고서를 두 번 클릭합니다.</li> <li>• 골드 마스터 보고서를 마우스 오른쪽 버튼으로 클릭하고 새 보고서 만들기를 선택합니다.</li> <li>• 골드 마스터 보고서를 선택하여 오른쪽 창으로 끕니다.</li> </ul>
<b>중요 정보</b>	<p>CIT 관리자에서 비교 가능 한정자가 할당된 특성만 비교할 수 있습니다. 자세한 내용은 "CI 유형 관리자(424페이지)"를 참조하십시오.</p>
<b>관련 작업</b>	<p><a href="#">"스냅샷을 비교하는 방법(319페이지)"</a></p>

아래에서 사용자 인터페이스 요소에 대해 설명합니다.

UI 요소	설명
<바로 가기 메뉴>	자세한 내용은 "IT 유니버스 관리자 바로 가기 메뉴(209페이지)"를 참조하십시오.
<도구 모음>	자세한 내용은 "보고서 도구 모음 옵션(403페이지)"을 참조하십시오.
특성 이름	CI 특성의 이름입니다.
비교된 CI	해당 특성 값을 골드 마스터 CI와 비교하려는 CI를 선택할 수 있습니다. CI 선택기를 엽니다. 자세한 내용은 "CI 선택기(126페이지)"를 참조하십시오.
동일한 특성 값 표시	해당 구성이 골드 마스터 CI의 구성과 동일한 비교된 CI를 포함하려면 이 확인란을 선택합니다.  <b>참고:</b> 이 확인란을 선택하지 않으면 특성 값이 동일한 CI의 골드 마스터 CI에서의 값 및 비교된 CI의 값 열이 비어 있게 됩니다.
표시 레이블	비교된 CI의 표시 이름입니다.
제외 CI 유형	보고서에서 제외할 CI 유형을 선택합니다.
마스터 CI	골드 마스터 CI로 사용할 CI를 선택할 수 있습니다. CI 선택기를 엽니다. 자세한 내용은 "CI 선택기(126페이지)"를 참조하십시오.
비교된 CI의 값	비교된 CI의 특성 값입니다.
골드 마스터 CI에서의 값	골드 마스터 CI의 특성 값입니다.

## 하드웨어 구성 요소 요약 보고서

이 보고서는 시스템에서 감지된 하드웨어 유형의 모든 노드 요소에 대한 데이터를 표시합니다.

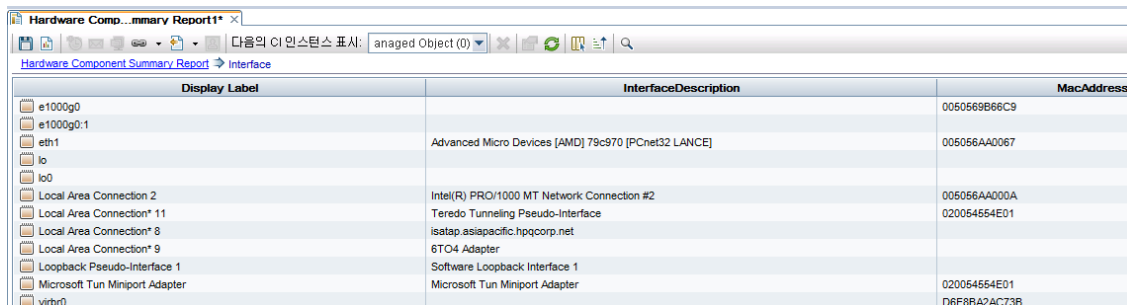

Display Label	InterfaceDescription	MacAddress
e1000g0		0050569B66C9
e1000g0:1		
eth1	Advanced Micro Devices [AMD] 79c970 [PCnet32 LANCE]	005056AA0067
lo		
lo0		
Local Area Connection 2	Intel(R) PRO/1000 MT Network Connection #2	005056AA000A
Local Area Connection* 11	Teredo Tunneling Pseudo-Interface	020054554E01
Local Area Connection* 8	isatap.asiapacific.hpqcorp.net	
Local Area Connection* 9	6TO4 Adapter	
Loopback Pseudo-Interface 1	Software Loopback Interface 1	
Microsoft Tun Miniport Adapter	Microsoft Tun Miniport Adapter	020054554E01
virbr0		D6E8BA2AC73B



<p><b>액세스 방법</b></p>	<p>관리자 &gt; 모델링 &gt; 보고서 를 선택하고 사용자 지정 보고서 창에서 다음 중 하나를 수행합니다.</p> <ul style="list-style-type: none"> <li>• 새 보고서 만들기  버튼을 클릭하고 하드웨어 구성 요소 요약 보고서를 선택합니다.</li> <li>• 인벤토리에서:             <ul style="list-style-type: none"> <li>▪ 하드웨어 구성 요소 요약 보고서를 두 번 클릭합니다.</li> <li>▪ 하드웨어 구성 요소 요약 보고서를 마우스 오른쪽 버튼으로 클릭하고 새 보고서 만들기를 선택합니다.</li> <li>▪ 하드웨어 구성 요소 요약 보고서를 선택하여 오른쪽 창으로 끕니다.</li> </ul> </li> </ul>
<p><b>중요 정보</b></p>	<p>최상위 수준의 보고서에 각 장치 유형에 대한 요소 수가 표시됩니다. 숫자를 클릭하여 다음 레이어로 드릴다운하고 개별 하드웨어 구성 요소와 자세한 데이터의 목록을 봅니다.</p> <p>보고서에 표시되는 하드웨어 구성 요소에는 CPU, 디스크 장치, 팬, 하드웨어 보드, I/O 슬롯, 인터페이스, 메모리 장치, 실제 포트, 전원 공급 장치, 프린터 및 SCSI 어댑터가 포함됩니다.</p> <p><b>열 선택</b>  버튼을 사용하여 보고서에 표시할 특성을 선택합니다.</p>
<p><b>관련 작업</b></p>	<p><a href="#">"사용자 지정 보고서를 생성하는 방법(317페이지)"</a></p>

아래에서 사용자 인터페이스 요소에 대해 설명합니다. 레이블이 없는 요소는 꺾쇠 괄호 안에 표시됩니다.

UI 요소	설명
<p>&lt;단계 경로&gt;</p>	<p>현재 수준에 도달할 때까지 탐색한 수준을 표시합니다. 차트 위쪽에 가로로 표시됩니다.</p> <div style="background-color: #f0f0f0; padding: 5px; margin-top: 10px;"> <p><b>참고:</b> 단계 경로 목록의 각 수준은 클릭 가능한 링크입니다.</p> </div>
<p>&lt;바로 가기 메뉴&gt;</p>	<p>보고서에서 CI를 마우스 오른쪽 버튼으로 클릭하여 IT 유니버스 관리자 바로 가기 메뉴에 액세스합니다. 자세한 내용은 <a href="#">"IT 유니버스 관리자 바로 가기 메뉴(209페이지)"</a>를 참조하십시오.</p>
<p>&lt;도구 모음&gt;</p>	<p>자세한 내용은 <a href="#">"보고서 도구 모음 옵션(403페이지)"</a>을 참조하십시오.</p>

## 영향 분석 보고서

이 보고서에는 시뮬레이션된 변경 내용의 결과로 시스템에서 영향을 받는 CI 목록이 표시됩니다. 자세한 내용은 ["영향 분석 실행 대화 상자\(221페이지\)"](#)를 참조하십시오.

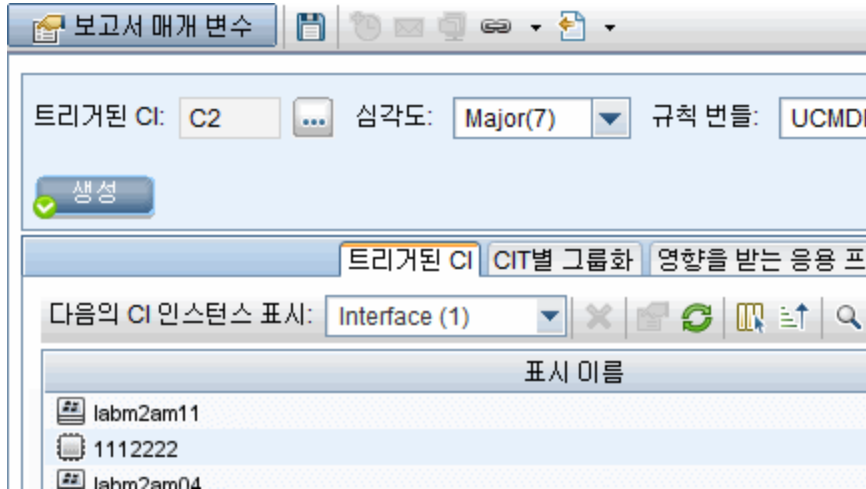

<p><b>액세스 방법</b></p>	<p>관리자 &gt; 모델링 &gt; 보고서 를 선택하고 사용자 지정 보고서 창에서 다음 중 하나를 수행합니다.</p> <ul style="list-style-type: none"> <li>• 새 보고서 만들기  버튼을 클릭하고 영향 분석 보고서를 선택합니다.</li> <li>• 일반에서:             <ul style="list-style-type: none"> <li>▪ 영향 분석 보고서를 두 번 클릭합니다.</li> <li>▪ 영향 분석 보고서를 마우스 오른쪽 버튼으로 클릭하고 새 보고서 만들기를 선택합니다.</li> <li>▪ 영향 분석 보고서를 선택하여 오른쪽 창으로 끕니다.</li> </ul> </li> </ul>
<p><b>관련 작업</b></p>	<p>"사용자 지정 보고서를 생성하는 방법(317페이지)"</p>
<p><b>참고 항목</b></p>	<ul style="list-style-type: none"> <li>• "영향 분석 관리자(408페이지)"</li> <li>• "영향 분석 실행 대화 상자(221페이지)"</li> </ul>

아래에서 사용자 인터페이스 요소에 대해 설명합니다. 레이블이 없는 요소는 꺾쇠 괄호 안에 표시됩니다.

UI 요소	설명
<바로 가기 메뉴>	보고서에서 CI를 마우스 오른쪽 버튼으로 클릭하여 IT 유니버스 관리자 바로 가기 메뉴에 액세스합니다. 자세한 내용은 "IT 유니버스 관리자 바로 가기 메뉴(209페이지)"를 참조하십시오.
<도구 모음>	자세한 내용은 "보고서 도구 모음 옵션(403페이지)"을 참조하십시오.
규칙 번들	영향 분석 규칙이 사용되는 규칙 그룹을 선택할 수 있습니다.
심각도	트리거된 CI에 대해 시뮬레이션할 심각도 수준을 설정합니다.
트리거된 CI	시스템에서 적용하려는 변경 내용을 나타내는 CI를 선택합니다. CI 선택기를 엽니다.

## 영향을 받는 응용 프로그램 탭

이 탭에는 특정 비즈니스 응용 프로그램에 속하는 모든 CI(트리거된 CI 심각도 변경의 영향을 받음)가 표시됩니다.

아래에서 사용자 인터페이스 요소에 대해 설명합니다.

UI 요소	설명
표시 레이블	토폴로지 맵에 나타나는 CI 또는 관계의 이름입니다.
트리거 심각도	심각도 상자에서 선택한 심각도입니다.

## CIT별 그룹화 탭

이 탭에는 트리거된 CI와 관련된 CI(시뮬레이션된 변경 내용의 결과로 시스템에서 영향을 받음)가 CI 유형별로 정렬되어 표시됩니다.

아래에서 사용자 인터페이스 요소에 대해 설명합니다.

UI 요소	설명
표시 레이블	토폴로지 맵에 나타나는 CI 또는 관계의 이름입니다.
트리거 심각도	심각도 상자에서 선택한 심각도입니다.

## 트리거된 CI 탭



이 탭에는 시스템에서 적용하려는 변경 내용을 나타내는 모든 CI가 표시됩니다. 이 탭에는 **트리거된 CI** 상자에서 선택한 CI가 표시됩니다.

아래에서 사용자 인터페이스 요소에 대해 설명합니다.

UI 요소	설명
표시 레이블	토폴로지 맵에 나타나는 CI 또는 관계의 이름입니다.

## 작업 목록 대화 상자

이 대화 상자에는 "[보고서 예약/스냅샷 예약 대화 상자\(389페이지\)](#)"에서 실행되도록 예약된 보고서/스냅샷 목록이 표시됩니다.

액세스 방법	<ul style="list-style-type: none"> <li>실행되도록 예약된 보고서 목록을 표시하려면 <b>관리자 &gt; 모델링 &gt; 보고서</b> 보고서 페이지에서 <b>예약 보고서 작업 표시</b>  버튼을 클릭합니다.</li> <li>스냅샷 만들기 일정을 정의하려면 <b>관리자 &gt; 모델링 &gt; 보고서</b>를 선택합니다. 토폴로지 보고서 창에서 필요한 보기를 선택하고 <b>스냅샷</b>  버튼을 클릭한 다음 <b>예약된 스냅샷 작업 표시</b>를 선택합니다.</li> </ul>
관련 작업	<ul style="list-style-type: none"> <li>"<a href="#">토폴로지 보고서를 보는 방법(317페이지)</a>"</li> <li>"<a href="#">사용자 지정 보고서를 생성하는 방법(317페이지)</a>"</li> </ul>

아래에서 사용자 인터페이스 요소에 대해 설명합니다.

UI 요소	설명
	<b>새 예약 보고서 삽입.</b> 보고서 예약 대화 상자를 사용하여 새 작업을 정의할 수 있습니다.
	<b>작업 편집.</b> 보고서 예약 대화 상자를 사용하여 선택한 작업을 편집할 수 있습니다.
	<b>사본 만들기.</b> 선택한 작업의 사본을 만들 수 있습니다. 선택한 작업의 세부 정보를 사용하는 새 작업을 보고서 예약 대화 상자에서 엽니다.
	<b>작업 제거.</b> 선택한 작업을 예약된 작업 목록에서 삭제합니다.
	<b>즉시 작업 실행.</b> 선택한 작업을 실행합니다.
	<b>작업 일시 중지.</b> 선택한 작업을 일시 중지합니다. 작업의 상태가 <b>보류 중인</b> 경우에만 사용할 수 있습니다.
	<b>작업 다시 시작.</b> 선택한 작업을 다시 시작합니다.  <b>참고:</b> 다시 시작 버튼은 상태가 <b>일시 중지됨</b> 인 작업에 대해서만 사용할 수 있습니다.
	<b>새로 고침.</b> 예약된 작업 목록을 새로 고칩니다.
	<b>필터 지우기.</b> 현재 필터를 지웁니다.
	<b>표시 열 변경.</b> 표시할 열을 선택할 수 있습니다.
<b>현재 상태</b>	<p>각 예약된 작업의 현재 상태입니다.</p> <ul style="list-style-type: none"> <li>• <b>실행.</b> 작업이 현재 실행되고 있습니다.</li> <li>• <b>보류 중.</b> 예약 요구 사항이 만족되도록 작업이 대기 중입니다.</li> <li>• <b>완료.</b> 작업 실행이 완료되었습니다.</li> <li>• <b>일시 중지됨.</b> 작업이 일시 중지되었습니다.</li> </ul> <p><b>참고:</b> 작업 상태가 <b>완료</b>인 경우 작업 실행을 다시 시작하려면 즉시 작업 실행을 클릭하거나 <b>다음 실행 시간</b>을 현재 시간으로 변경하면 됩니다. 작업 실행 시간을 이후 시간으로 변경하는 경우에는 상태가 <b>보류 중</b>으로 변경됩니다.</p>
<b>설명</b>	보고서 예약 대화 상자에 정의되어 있는 예약된 작업의 설명입니다.

UI 요소	설명
실행 상태	<p>작업의 현재 실행 상태입니다.</p> <ul style="list-style-type: none"> <li>• <b>성공.</b> 작업이 성공적으로 완료되었습니다(🟢 아이콘이 표시됨).</li> <li>• <b>실패.</b> 작업을 실행하지 못했습니다(🔴 아이콘이 표시됨). 🔴 아이콘 위에 포인터를 놓으면 다음 항목이 표시됩니다. <ul style="list-style-type: none"> <li>▪ 오류 설명</li> <li>▪ 관련 HP Universal CMDB 내부 예외</li> </ul> </li> <li>• <b>없음.</b> 작업이 아직 실행되지 않았습니다.</li> </ul>
마지막 실행 시간	보고서를 마지막으로 실행한 시간입니다.
이름	보고서 예약 대화 상자에 정의되어 있는 예약된 작업의 이름입니다.
다음 실행 시간	다음 보고서 실행이 예약된 시간입니다.
시간대	작업 실행이 예약된 시간대입니다.

## 네트워크 장치 분해 보고서

이 보고서에는 네트워크 장치 분해가 표시됩니다. 다음 조건을 만족하는 네트워크 장치만 보고서에 표시됩니다.

- 네트워크 장치의 CIT에는 **NETWORK\_DEVICES** 한정자가 할당됩니다. 자세한 내용은 "[한정자 탭\(80페이지\)](#)"을 참조하십시오.
- 네트워크 장치는 **호스트 완료 = True** 특성 조건으로 정의됩니다. 자세한 내용은 "[특성 탭\(71페이지\)](#)"을 참조하십시오.

지)"을 참조하십시오.

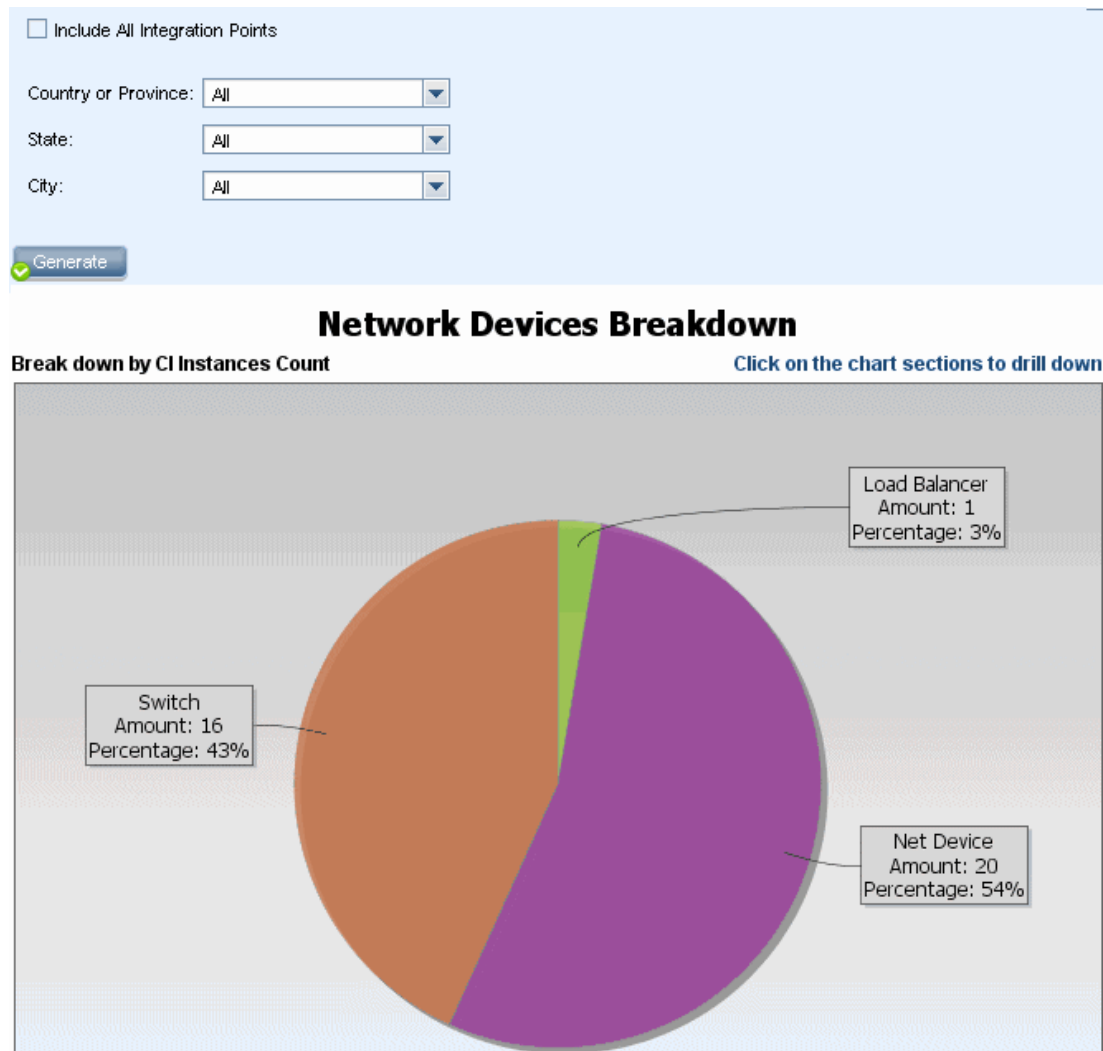

<p><b>액세스 방법</b></p>	<p>관리자 &gt; 모델링 &gt; 보고서 를 선택하고 사용자 지정 보고서 창에서 다음 중 하나를 수행합니다.</p> <ul style="list-style-type: none"> <li>• 새 보고서 만들기  버튼을 클릭하고 네트워크 장치 분해 보고서를 선택합니다.</li> <li>• 분해에서:             <ul style="list-style-type: none"> <li>■ 네트워크 장치 분해 보고서를 두 번 클릭합니다.</li> <li>■ 네트워크 장치 분해 보고서를 마우스 오른쪽 버튼으로 클릭하고 새 보고서 만들기를 선택합니다.</li> <li>■ 네트워크 장치 분해 보고서를 선택하여 오른쪽 창으로 끕니다.</li> </ul> </li> </ul>
<p><b>관련 작업</b></p>	<p><a href="#">"사용자 지정 보고서를 생성하는 방법(317페이지)"</a></p>

아래에서 사용자 인터페이스 요소에 대해 설명합니다. 레이블이 없는 요소는 꺾쇠 괄호 안에 표시됩니다.

UI 요소	설명
<막대 그래프/원형 차트>	<p>막대 그래프에서 원형 차트/열의 각 세그먼트는 서로 다른 네트워크 장치를 나타냅니다.</p> <p>조각/막대를 클릭하고 드릴다운하여 네트워크 장치별 CI 인스턴스 수를 볼 수 있습니다.</p> <p>각 세그먼트/막대 위에 마우스를 놓으면 네트워크 장치 이름, 각 네트워크 장치에 대해 발견된 CI 인스턴스의 수, 세그먼트/막대가 나타내는 원형의 퍼센트(정보를 원형 차트 형식으로 보는 경우) 및 조각/막대가 나타내는 CI 유형이 포함된 도구 설명이 표시됩니다.</p> <p>제조업체별로 정렬된 특정 네트워크 장치를 보려면 세그먼트/막대를 클릭합니다. 세그먼트/막대를 다시 클릭하면 현재 네트워크 장치에서 해당 제조업체에 대해 발견된 CI 인스턴스의 세부 정보를 테이블 형식으로 볼 수 있습니다.</p> <p>범례의 각 색은 서로 다른 네트워크 장치를 나타냅니다.</p>
<단계 경로>	<p>현재 수준에 도달할 때까지 탐색한 수준을 표시합니다. 차트 위쪽에 가로로 표시됩니다.</p> <p><b>참고:</b> 단계 경로 목록의 각 수준은 클릭 가능한 링크입니다.</p>
<도구 모음>	<p>자세한 내용은 "<a href="#">보고서 도구 모음 옵션(403페이지)</a>"을 참조하십시오.</p>
도시	<p>운영 체제 분해 데이터를 볼 도시를 선택하거나, 모든 도시에 대한 분해를 표시하려면 <b>모두</b>를 선택합니다.</p> <p><b>참고:</b> 이 옵션은 도시 특성에 데이터가 있는 CIT에서만 사용됩니다.</p>
국가 또는 시/도	<p>운영 체제 분해 데이터를 볼 국가 또는 시/도를 선택하거나, 모든 국가 또는 시/도에 대한 분해를 표시하려면 <b>모두</b>를 선택합니다.</p> <p><b>참고:</b> 이 옵션은 국가 또는 시/도 특성에 데이터가 있는 CIT에서만 사용됩니다.</p>
모든 통합 포인트 포함	<p>보고서에 연합 CI를 포함하려면 이 확인란을 선택합니다. 이 확인란이 선택되어 있지 않으면 보고서에 로컬 CI만 포함됩니다.</p>
시/도	<p>운영 체제 분해 데이터를 볼 시/도를 선택하거나, 모든 시/도에 대한 분해를 표시하려면 <b>모두</b>를 선택합니다.</p> <p><b>참고:</b> 이 옵션은 시/도 특성에 데이터가 있는 CIT에서만 사용됩니다.</p>

## 노드 OS 분해 보고서

이 보고서에는 운영 체제 분해가 표시됩니다. 배포된 모든 운영 체제를 볼 수도 있고, 특정 위치에 있거나 특정 서브넷에서 실행 중인 운영 체제의 데이터를 볼 수도 있습니다.

Include All Integration Points

Filter:  By Location  By Subnet

Country or Province:

State:

City:

### Nodes Breakdown

Break down by: CI Instances Count

[Click on the chart sections to drill down](#)

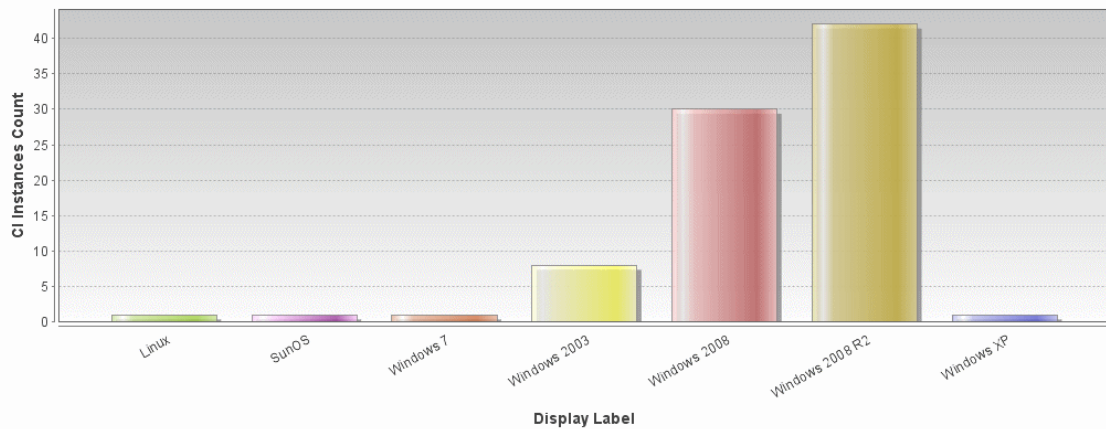

<p><b>액세스 방법</b></p>	<p>관리자 &gt; 모델링 &gt; 보고서 를 선택하고 사용자 지정 보고서 창에서 다음 중 하나를 수행합니다.</p> <ul style="list-style-type: none"> <li>• 새 보고서 만들기  버튼을 클릭하고 노드 OS 분해 보고서를 선택합니다.</li> <li>• 분해에서:             <ul style="list-style-type: none"> <li>▪ 노드 OS 분해 보고서를 두 번 클릭합니다.</li> <li>▪ 노드 OS 분해 보고서를 마우스 오른쪽 버튼으로 클릭하고 새 보고서 만들기를 선택합니다.</li> <li>▪ 노드 OS 분해 보고서를 선택하여 오른쪽 창으로 끕니다.</li> </ul> </li> </ul>
<p><b>관련 작업</b></p>	<p><a href="#">"사용자 지정 보고서를 생성하는 방법(317페이지)"</a></p>

아래에서 사용자 인터페이스 요소에 대해 설명합니다. 레이블이 없는 요소는 꺾쇠 괄호 안에 표시됩니다.



UI 요소	설명
<막대 그래프/원형 차트>	<p>막대 그래프에서 원형 차트/열의 각 세그먼트는 서로 다른 운영 체제를 나타냅니다.</p> <p>조각/막대를 클릭하고 드릴다운하여 운영 체제별 CI 인스턴스 수를 테이블 형식으로 볼 수 있습니다.</p> <p>각 세그먼트/막대 위에 마우스를 놓으면 운영 체제 이름, 각 운영 체제에 대해 발견된 CI 인스턴스의 수, 세그먼트/막대가 나타내는 원형의 퍼센트(정보를 원형 차트 형식으로 보는 경우) 및 조각/막대가 나타내는 CI 유형이 포함된 도구 설명이 표시됩니다.</p>
<단계 경로>	<p>현재 수준에 도달할 때까지 탐색한 수준을 표시합니다. 차트 위쪽에 가로로 표시됩니다.</p> <p><b>참고:</b> 단계 경로 목록의 각 수준은 클릭 가능한 링크입니다.</p>
<바로 가기 메뉴>	<p>각 CI의 수준으로 드릴다운한 후 보고서에서 CI를 마우스 오른쪽 버튼으로 클릭하여 IT 유니버스 관리자 바로 가기 메뉴에 액세스합니다. 자세한 내용은 "<a href="#">IT 유니버스 관리자 바로 가기 메뉴(209페이지)</a>"를 참조하십시오.</p>
<도구 모음>	<p>자세한 내용은 "<a href="#">보고서 도구 모음 옵션(403페이지)</a>"을 참조하십시오.</p>
도시	<p>운영 체제 분해 데이터를 볼 도시를 선택하거나, 모든 도시에 대한 분해를 표시하려면 <b>모두</b>를 선택합니다.</p> <p><b>참고:</b> 이 옵션은 도시 특성에 데이터가 있는 CIT에서만 사용됩니다.</p>
국가 또는 시/도	<p>운영 체제 분해 데이터를 볼 국가 또는 시/도를 선택하거나, 모든 국가 또는 시/도에 대한 분해를 표시하려면 <b>모두</b>를 선택합니다.</p> <p><b>참고:</b> 이 옵션은 국가 또는 시/도 특성에 데이터가 있는 CIT에서만 사용됩니다.</p>
필터	<p>다음 중 하나를 선택합니다.</p> <ul style="list-style-type: none"> <li>• <b>위치별.</b> 필수 위치를 선택합니다.</li> <li>• <b>서브넷별.</b> 필수 서브넷을 입력합니다. 와일드카드 문자인 별표(*)를 사용하면 여러 서브넷을 포함할 수 있습니다. 예를 들면 1 1 *와 같이 사용할 수 있습니다.</li> </ul>
모든 통합 포인트 포함	<p>보고서에 연합 CI를 포함하려면 이 확인란을 선택합니다. 이 확인란이 선택되어 있지 않으면 보고서에 로컬 CI만 포함됩니다.</p>

UI 요소	설명
시/도	<p>운영 체제 분해 데이터를 볼 시/도를 선택하거나, 모든 시/도에 대한 분해를 표시하려면 <b>모두</b>를 선택합니다.</p> <p><b>참고:</b> 이 옵션은 시/도 특성에 데이터가 있는 CIT에서만 사용됩니다.</p>

## 노드 요약 보고서

이 보고서는 시스템에서 감지된 모든 노드와 설치된 하드웨어를 모두 표시합니다.

그룹화 기준: 없음 ▼

✓ 생성

Display Label	메모리 장치	Create Time	CI Type
0.0.0.0 DefaultDomain	0	2012년 7월 6일 금 오후 2:55 KST	node
15.105.253.234 DefaultDomain	0	2012년 7월 6일 금 오후 3:01 KST	node
15.105.253.235 DefaultDomain	0	2012년 7월 6일 금 오후 3:01 KST	node
15.105.253.243 DefaultDomain	0	2012년 7월 6일 금 오후 3:01 KST	node

<b>액세스 방법</b>	<p>관리자 &gt; 모델링 &gt; 보고서 를 선택하고 사용자 지정 보고서 창에서 다음 중 하나를 수행합니다.</p> <ul style="list-style-type: none"> <li>• 새 보고서 만들기  버튼을 클릭하고 노드 요약 보고서를 선택합니다.</li> <li>• 인벤토리에서: <ul style="list-style-type: none"> <li>▪ 노드 요약 보고서를 두 번 클릭합니다.</li> <li>▪ 노드 요약 보고서를 마우스 오른쪽 버튼으로 클릭하고 새 보고서 만들기 를 선택합니다.</li> <li>▪ 노드 요약 보고서를 선택하여 오른쪽 창으로 끕니다.</li> </ul> </li> </ul>
<b>중요 정보</b>	<p>그룹화 옵션 중 하나를 선택하면 최상위 수준의 보고서에 각 그룹의 노드 수가 표시됩니다. 다음 레이어로 드릴다운하여 노드에 있는 데이터를 보려면 노드 수를 클릭합니다. 그룹화 옵션으로 <b>없음</b>을 선택한 경우는 모든 노드가 최상위 레이어에 표시됩니다.</p> <p>두 번째 레이어에는 클릭 가능한 링크로 되어 있는 숫자를 포함한 요약 열도 있습니다(예: <b>디스크 장치</b>는 각 노드에 대해 디스크 장치 수를 표시). 다음 레이어로 드릴다운하여 자세한 데이터를 보려면 숫자를 클릭합니다.</p> <p>레이어에서 열 선택  버튼을 사용하여 보고서에 표시할 특성을 선택할 수 있습니다.</p>
<b>관련 작업</b>	<p><a href="#">"사용자 지정 보고서를 생성하는 방법(317페이지)"</a></p>



아래에서 사용자 인터페이스 요소에 대해 설명합니다. 레이블이 없는 요소는 꺾쇠 괄호 안에 표시됩니다.

UI 요소	설명
<단계 경로>	현재 수준에 도달할 때까지 탐색한 수준을 표시합니다. 차트 위쪽에 가로로 표시됩니다.  <b>참고:</b> 단계 경로 목록의 각 수준은 클릭 가능한 링크입니다.
<바로 가기 메뉴>	보고서에서 CI를 마우스 오른쪽 버튼으로 클릭하여 IT 유니버스 관리자 바로 가기 메뉴에 액세스합니다. 자세한 내용은 " <a href="#">IT 유니버스 관리자 바로 가기 메뉴(209페이지)</a> "를 참조하십시오.
<도구 모음>	자세한 내용은 " <a href="#">보고서 도구 모음 옵션(403페이지)</a> "을 참조하십시오.
그룹화 기준	데이터 표시 방법을 선택합니다. 사용 가능한 옵션은 다음과 같습니다. <ul style="list-style-type: none"> <li>없음</li> <li>위치</li> <li>OS 패밀리</li> </ul>

## VLAN별 노드 요약 보고서

이 보고서는 시스템에서 감지된 모든 노드를 VLAN별로 그룹화하여 표시합니다.

VLAN	Device Count
trnet-default	1
fdlnet-default	1
VLAN0176	1
VLAN0177	1
default	1
fdi-default	1
token-ring-default	1
VLAN0178	1

<p><b>액세스 방법</b></p>	<p>관리자 &gt; 모델링 &gt; 보고서 를 선택하고 사용자 지정 보고서 창에서 다음 중 하나를 수행합니다.</p> <ul style="list-style-type: none"> <li>• 새 보고서 만들기  버튼을 클릭하고 VLAN별 노드 요약 보고서를 선택합니다.</li> <li>• 인벤토리에서:             <ul style="list-style-type: none"> <li>▪ VLAN별 노드 요약 보고서를 두 번 클릭합니다.</li> <li>▪ VLAN별 노드 요약 보고서를 마우스 오른쪽 버튼으로 클릭하고 새 보고서 만들기를 선택합니다.</li> <li>▪ VLAN별 노드 요약 보고서를 선택하여 오른쪽 창으로 끕니다.</li> </ul> </li> </ul>
<p><b>중요 정보</b></p>	<p>최상위 수준의 보고서에 각 VLAN에 대한 장치 수가 표시됩니다. 번호를 클릭하여 드릴다운하고 각 VLAN에 대한 자세한 데이터를 볼 수 있습니다. 열 선택  버튼을 사용하여 보고서에 표시할 특성을 선택합니다.</p> <p><b>참고:</b> VLAN에 연결되지 않은 노드는 보고서에 표시되지 않습니다.</p>
<p><b>관련 작업</b></p>	<p>"<a href="#">사용자 지정 보고서를 생성하는 방법(317페이지)</a>"</p>

아래에서 사용자 인터페이스 요소에 대해 설명합니다. 레이블이 없는 요소는 꺾쇠 괄호 안에 표시됩니다.

UI 요소	설명
<p>&lt;단계 경로&gt;</p>	<p>현재 수준에 도달할 때까지 탐색한 수준을 표시합니다. 차트 위쪽에 가로로 표시됩니다.</p> <p><b>참고:</b> 단계 경로 목록의 각 수준은 클릭 가능한 링크입니다.</p>
<p>&lt;바로 가기 메뉴&gt;</p>	<p>보고서에서 CI를 마우스 오른쪽 버튼으로 클릭하여 IT 유니버스 관리자 바로 가기 메뉴에 액세스합니다. 자세한 내용은 "<a href="#">IT 유니버스 관리자 바로 가기 메뉴(209페이지)</a>"를 참조하십시오.</p>
<p>&lt;도구 모음&gt;</p>	<p>자세한 내용은 "<a href="#">보고서 도구 모음 옵션(403페이지)</a>"을 참조하십시오.</p>

## 변경 수 보고서

이 보고서에는 정의된 기간 내에 CIT에서 검색된 변경 내용(추가, 삭제, 업데이트)의 수가 표시됩니다.

Time range: Last day Date from: Mon Mar 1 2010 03:19 PM IST Date until: Tue Mar 2 2010 03:19 PM IST

## Number of Changes Grouped by CI Type

Break down by Number of Changes

[Click on the chart sections to drill down](#)

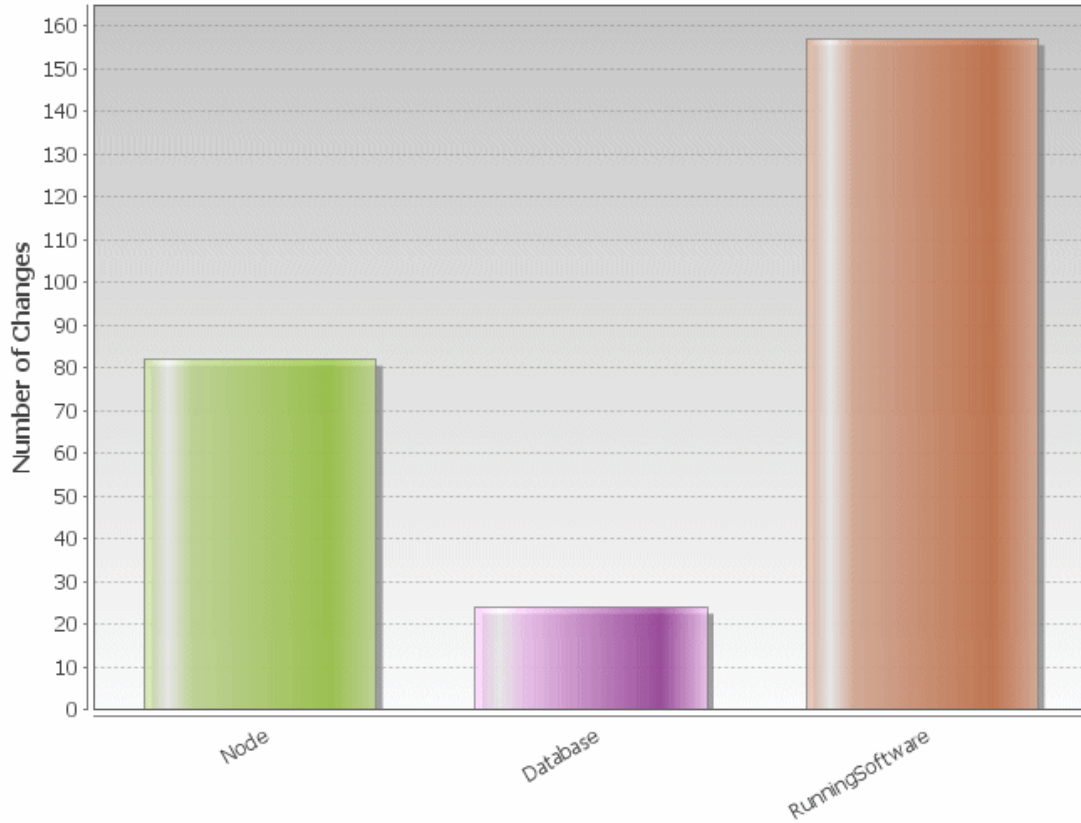

### 액세스 방법

관리자 > 모델링 > 보고서 를 선택하고 사용자 지정 보고서 창에서 다음 중 하나를 수행합니다.

- 새 보고서 만들기 \* 버튼을 클릭하고 변경 수 보고서를 선택합니다.
- 변경에서:
  - 변경 수 보고서를 두 번 클릭합니다.
  - 변경 수 보고서를 마우스 오른쪽 버튼으로 클릭하고 새 보고서 만들기를 선택합니다.
  - 변경 수 보고서를 선택하여 오른쪽 창으로 끕니다.

<p><b>중요 정보</b></p>	<p><b>참고:</b> 다중 테넌트 환경에서 변경 수 보고서에는 <b>CI 보기 권한</b>과 연결된 테넌트와 관련 있는 변경 내용만 표시됩니다. 그러나 UCMDB 버전 10.01로 업그레이드하기 전에 발생한 <b>CI/관계 제거</b> 이벤트는 <b>CI 보기 권한</b>과 연결된 테넌트와 관계없이 표시됩니다.</p>
<p><b>관련 작업</b></p>	<p>"<a href="#">사용자 지정 보고서를 생성하는 방법(317페이지)</a>"</p>

아래에서 사용자 인터페이스 요소에 대해 설명합니다. 레이블이 없는 요소는 꺾쇠 괄호 안에 표시됩니다.

<p><b>UI 요소</b></p>	<p><b>설명</b></p>
<p><b>&lt;막대 그래프/원형 차트&gt;</b></p>	<p>첫 번째 수준에서 막대 그래프의 원형 차트/열에 있는 각 세그먼트는 변경 내용이 검색된 관계 또는 CI의 CIT를 나타냅니다. 범례에는 각 CIT를 나타내는 색이 표시됩니다.</p> <p>각 세그먼트/막대의 관련 색 위에 마우스를 놓으면 해당 CIT에 대해 수행된 변경의 수, 세그먼트/막대가 나타내는 원형의 퍼센트(정보를 원형 차트 형식으로 보는 경우) 및 조각/막대가 나타내는 CI 유형이 포함된 도구 설명이 표시됩니다.</p> <p>조각/막대를 클릭하고 두 번째 수준으로 드릴다운하면 각 CIT 및 CIT의 하위 항목에 대해 수행된 변경 유형을 볼 수 있습니다. 각 세그먼트/막대의 색은 응용 프로그램에서 수행된 서로 다른 변경 유형을 나타냅니다. 각 색이 나타내는 변경 유형을 확인하려면 범례를 참조하십시오.</p> <p>필수 색을 클릭하고 드릴다운하면 해당 변경 유형에 대해 CI 또는 관계의 수를 테이블 형식으로 볼 수 있습니다. 두 번째 드릴다운 후에 설명된 변경 내용을 나타내는 인스턴스를 가져옵니다.</p> <p><b>추가</b> 또는 <b>업데이트</b> 유형의 변경 내용을 CMDB에서 가져옵니다. <b>삭제</b> 유형의 변경 내용은 CI 또는 관계 기록 내역에서 가져옵니다.</p>
<p><b>&lt;바로 가기 메뉴&gt;</b></p>	<p>각 CI의 수준으로 드릴다운한 후 보고서에서 CI를 마우스 오른쪽 버튼으로 클릭하여 IT 유니버스 관리자 바로 가기 메뉴에 액세스합니다. 자세한 내용은 "<a href="#">IT 유니버스 관리자 바로 가기 메뉴(209페이지)</a>"를 참조하십시오.</p>
<p><b>&lt;도구 모음&gt;</b></p>	<p>자세한 내용은 "<a href="#">보고서 도구 모음 옵션(403페이지)</a>"을 참조하십시오.</p>
<p><b>시작 날짜</b></p>	<p>보고서의 시작 날짜 및 시간을 구성합니다.</p>
<p><b>종료 날짜</b></p>	<p>보고서의 종료 날짜 및 시간을 구성합니다.</p>
<p><b>시간 범위</b></p>	<p>검색된 변경 내용을 표시할 시간 프레임을 선택합니다. 시스템에서 <b>시작 날짜</b> 및 <b>종료 날짜</b> 상자에 시작 날짜와 종료 날짜를 자동으로 제공합니다.</p> <p><b>참고:</b> <b>사용자 지정</b>을 선택하는 경우 <b>시작 날짜</b>와 <b>종료 날짜</b> 상에서 시작 날짜와 종료 날짜를 수동으로 구성할 수 있습니다.</p>











## 인식된 응용 프로그램 보고서

이 보고서는 Discovery Probe를 실행하는 노드에 설치된 모든 응용 프로그램을 표시합니다.

그룹화 기준:

 생성

[Recognized Applications Report](#) → Installed Softwares On amdev02

Display Label	DiscoveredVendor	Version
 7Zip	Igor Pavlov	4.42
 Adobe Reader	Adobe	7.0.8
 Asset Center	Hewlett-Packard (Peregrine Systems)	4.00
 BusinessObjects Enterprise Client Tools	SAP (Business Objects)	XI 3.1
 CollabNet Subversion Command-Line Client	CollabNet	1.6.12
 Crystal Report Runtime	SAP (Business Objects)	2008 sp3
 DB2 Data Server Client	IBM	9.7.300.291
 Firefox	Mozilla	3.6.17
 HP Asset Manager	Hewlett-Packard	5.12
 HP Asset Manager API	Hewlett-Packard	9.30
 HP Asset Manager Import Tool	Hewlett-Packard	5.11
 HP Performance Manager	Hewlett-Packard	9.00

### 액세스 방법

관리자 > 모델링 > 보고서 를 선택하고 사용자 지정 보고서 창에서 다음 중 하나를 수행합니다.

- 새 보고서 만들기  버튼을 클릭하고 인식된 응용 프로그램 보고서를 선택합니다.
- 인벤토리에서:
  - 인식된 응용 프로그램 보고서를 두 번 클릭합니다.
  - 인식된 응용 프로그램 보고서를 마우스 오른쪽 버튼으로 클릭하고 새 보고서 만들기를 선택합니다.
  - 인식된 응용 프로그램 보고서를 선택하여 오른쪽 창으로 끕니다.

<p><b>중요 정보</b></p>	<p>최상위 수준의 보고서에 각 응용 프로그램에 대해 설치된 응용 프로그램 수가 표시됩니다. 항목을 드릴다운하면 설치된 특정 응용 프로그램에 대한 세부 데이터를 볼 수 있습니다.</p> <p><b>열 선택</b>  버튼을 사용하여 보고서에 표시할 특성을 선택합니다. 응용 프로그램 이름 또는 벤더 이름을 기준으로 보고서를 그룹화하면, 드릴다운한 후 설치된 응용 프로그램 수준에서 <b>설치 위치</b> 열을 사용할 수 있습니다. 이 열에는 응용 프로그램이 설치된 위치가 표시되며 노드로 연결되는 클릭 가능한 링크가 제공됩니다.</p> <p>관련 노드를 기준으로 보고서를 그룹화하면 <b>설치된 소프트웨어</b> 열을 사용할 수 있으며, 이 열에는 해당 노드에 설치된 응용 프로그램 수가 표시됩니다. 또한 이 열에는 응용 프로그램 세부 정보를 드릴다운하고 표시하는 클릭 가능한 링크가 제공됩니다.</p>
<p><b>관련 작업</b></p>	<p><a href="#">"사용자 지정 보고서를 생성하는 방법(317페이지)"</a></p>

아래에서 사용자 인터페이스 요소에 대해 설명합니다. 레이블이 없는 요소는 꺾쇠 괄호 안에 표시됩니다.

UI 요소	설명
<p>&lt;단계 경로&gt;</p>	<p>현재 수준에 도달할 때까지 탐색한 수준을 표시합니다. 차트 위쪽에 가로로 표시됩니다.</p> <div style="background-color: #f0f0f0; padding: 5px; margin-top: 10px;"> <p><b>참고:</b> 단계 경로 목록의 각 수준은 클릭 가능한 링크입니다.</p> </div>
<p>&lt;바로 가기 메뉴&gt;</p>	<p>보고서에서 <b>C</b>를 마우스 오른쪽 버튼으로 클릭하여 IT 유니버스 관리자 바로 가기 메뉴에 액세스합니다. 자세한 내용은 <a href="#">"IT 유니버스 관리자 바로 가기 메뉴(209페이지)"</a>를 참조하십시오.</p>
<p>&lt;도구 모음&gt;</p>	<p>자세한 내용은 <a href="#">"보고서 도구 모음 옵션(403페이지)"</a>을 참조하십시오.</p>
<p><b>그룹화 기준</b></p>	<p>데이터 표시 방법을 선택합니다. 사용 가능한 옵션은 다음과 같습니다.</p> <ul style="list-style-type: none"> <li>• 응용 프로그램 이름</li> <li>• 벤더 이름</li> <li>• 관련 노드</li> </ul>

## 보고서 속성 대화 상자

이 대화 상자에서는 보고서 제목 및 부제목을 설정할 수 있습니다.

<p><b>액세스 방법</b></p>	<p>보고서 모듈의 보고서 도구 모음 또는 모델링 스튜디오의 TQL 쿼리 편집기에서 <b>보고서 속성</b>  버튼을 클릭합니다.</p>
<p><b>참고 항목</b></p>	<p><a href="#">"토폴로지 보고서 개요(316페이지)"</a></p>



아래에서 사용자 인터페이스 요소에 대해 설명합니다. 레이블이 없는 요소는 꺾쇠 괄호 안에 표시됩니다.

UI 요소	설명
형식	<p>보고서 형식을 선택합니다. 다음 옵션을 사용할 수 있습니다.</p> <ul style="list-style-type: none"> <li>• <b>단층.</b> 최상위 레이어의 CI가 링크로 표시됩니다. CI를 클릭하여 드릴다운하면 해당 하위 항목이 표시됩니다.</li> <li>• <b>계층 구조.</b> 보고서의 모든 CI가 한 테이블에 트리 형식으로 표시됩니다.</li> </ul>
하위 보고서 관점	<p>보조 보고서 생성 대화 상자에서 보조 보고서를 작성하는 데 이 관점을 사용할 수 있게 하려면 <b>하위 보고서 관점</b> 확인란을 선택합니다.</p> <p><b>참고:</b> 이 확인란은 보고서 속성 대화 상자에서 관점에 대해서만 사용 가능합니다.</p>
부제목	보고서 부제목을 입력합니다.
제목	보고서 제목을 입력합니다.

## 보고서 페이지

이 페이지에서는 보기의 데이터와 미리 정의된 여러 사용자 지정 보고서 유형을 기반으로 하여 토폴로지 보고서를 만들 수 있습니다.

액세스 방법	관리자 > 모델링 > 보고서
관련 작업	<ul style="list-style-type: none"> <li>• <a href="#">"토폴로지 보고서를 보는 방법(317페이지)"</a></li> <li>• <a href="#">"사용자 지정 보고서를 생성하는 방법(317페이지)"</a></li> <li>• <a href="#">"CI를 비교하는 방법(318페이지)"</a></li> <li>• <a href="#">"스냅샷을 비교하는 방법(319페이지)"</a></li> </ul>
참고 항목	<ul style="list-style-type: none"> <li>• <a href="#">"보고서 도구 모음 옵션(403페이지)"</a></li> <li>• <a href="#">"사용자 지정 보고서 개요 (317페이지)"</a></li> <li>• <a href="#">"토폴로지 보고서 개요(316페이지)"</a></li> </ul>

아래에서 사용자 인터페이스 요소에 대해 설명합니다. 레이블이 없는 요소는 꺾쇠 괄호 안에 표시됩니다.



UI 요소	설명
<왼쪽 창>	<p>다음 창이 포함됩니다.</p> <ul style="list-style-type: none"> <li>• <b>토폴로지 보고서.</b> 모델링 스튜디오를 사용하여 만든 보기 및 템플릿의 보고서를 표시합니다. 자세한 내용은 "<a href="#">토폴로지 보고서(396페이지)</a>"를 참조하십시오.</li> <li>• <b>사용자 지정 보고서.</b> 미리 설정된 여러 보고서 유형을 차트 또는 테이블 형식으로 표시합니다. 자세한 내용은 "<a href="#">보고서 사용자 인터페이스(321페이지)</a>"를 참조하십시오.</li> </ul>
<오른쪽 창>	선택한 보고서가 표시됩니다.



## 왼쪽 창

아래에서 사용자 인터페이스 요소에 대해 설명합니다.

UI 요소	설명
	<p><b>새 보고서 만들기.</b> 만들 보고서 유형을 선택할 수 있습니다.</p> <p>토폴로지 보고서 창에서 <b>패턴 보기</b>, <b>관점</b> 또는 <b>템플릿</b>을 선택하고 모델링 스튜디오로 바로 이동하여 선택한 리소스 유형을 만듭니다.</p> <p>사용자 지정 보고서 창의 사용자 지정 보고서 목록에서 보고서를 선택합니다.</p>
	<p><b>보고서 열기.</b> 보고서 창에서 기존 보고서를 생성합니다.</p>
	<p><b>보기 정의 표시.</b> 선택한 보기의 정의를 모델링 스튜디오에 표시합니다. 자세한 내용은 "<a href="#">모델링 스튜디오(227페이지)</a>"를 참조하십시오.</p> <p><b>참고:</b> 이 옵션은 토폴로지 보고서에 대해서만 사용할 수 있습니다.</p>
	<p><b>보고서 삭제.</b></p> <ul style="list-style-type: none"> <li>• 사용자 지정 보고서 창에서 선택한 보고서를 삭제합니다.</li> <li>• 토폴로지 보고서 창에서 아카이브된 보고서를 삭제합니다.</li> </ul>
	<p><b>보고서 아카이브 비교.</b> 동일한 보고서에서 두 아카이브가 선택된 경우 아카이브 비교 보고서를 엽니다.</p> <p><b>참고:</b> 이 옵션은 토폴로지 보고서에 대해서만 사용할 수 있습니다.</p>

UI 요소	설명
	<p><b>보고서 예약.</b> 보고서 예약 대화 상자를 엽니다. 이 대화 상자에서 다음 작업을 정의할 수 있습니다.</p> <ul style="list-style-type: none"> <li>• 보고서 생성 예약</li> <li>• 보고서를 보낼 하나 이상의 형식 및 보고서 받는 사람 지정</li> <li>• 작업 반복 지정</li> </ul> <p>보고서 예약 대화 상자에 대한 자세한 내용은 "<a href="#">보고서 예약/스냅샷 예약 대화 상자(389페이지)</a>"를 참조하십시오.</p> <p><b>참고:</b> 이 옵션은 보고서를 생성하기 전이나 저장된 보고서를 열 때만 사용할 수 있습니다.</p>
	<p><b>예약 보고서 작업 표시.</b> 실행되도록 예약된 보고서가 표시되는 작업 목록 대화 상자를 엽니다. 자세한 내용은 "<a href="#">작업 목록 대화 상자(367페이지)</a>"를 참조하십시오.</p>
	<p><b>스냅샷.</b> 다음을 수행할 수 있습니다.</p> <ul style="list-style-type: none"> <li>• 활성 보고서의 스냅샷을 저장합니다. 자세한 내용은 "<a href="#">스냅샷 저장 대화 상자(223페이지)</a>"를 참조하십시오.</li> <li>• 이전에 저장한 스냅샷을 활성 보고서 또는 다른 스냅샷과 비교합니다. 자세한 내용은 "<a href="#">스냅샷 비교 보고서(347페이지)</a>"를 참조하십시오.</li> <li>• 저장할 스냅샷을 예약합니다. 자세한 내용은 "<a href="#">보고서 예약/스냅샷 예약 대화 상자(389페이지)</a>"를 참조하십시오.</li> <li>• 현재 예약된 스냅샷 작업을 표시합니다. 자세한 내용은 "<a href="#">작업 목록 대화 상자(367페이지)</a>"를 참조하십시오.</li> </ul> <p><b>참고:</b> 이 옵션은 토폴로지 보고서에 대해서만 사용할 수 있습니다.</p>

UI 요소	설명
	<p><b>메일 보내기.</b> 메일 보내기 대화 상자를 엽니다. 생성된 보고서를 포함하는 전자 메일은 다양한 형식으로 또는 직접 링크로 보낼 수 있습니다. 다양한 형식에 대한 자세한 내용은 "<a href="#">보고서 도구 모음 옵션(403페이지)</a>"을 참조하십시오.</p> <p>전자 메일 받는 사람에게 첨부로 보낼 생성된 보고서에 대해 사용 가능한 형식을 하나 이상 선택합니다.</p> <div style="background-color: #f0f0f0; padding: 10px; margin-top: 10px;"> <p><b>참고:</b></p> <ul style="list-style-type: none"> <li>• 필수 필드에는 별표가 표시됩니다.</li> <li>• 전자 메일 주소를 입력하는 경우 전자 메일 도메인이 유효해야 합니다.</li> <li>• 메일 보내기 대화 상자에서 <b>보낸 사람</b> 필드는 현재 사용자의 사용자 세부 정보에 정의된 전자 메일 주소로 채워집니다. 현재 사용자에 대해 정의된 전자 메일이 없으면 고객의 기본 전자 메일 주소가 사용됩니다.</li> </ul> </div>
	<p><b>직접 링크 생성.</b> 서버의 특정 위치 또는 특정 형식으로 내보낸 데이터로 연결되는 선택한 보고서의 직접 링크를 만듭니다.</p>

UI 요소	설명
	<p><b>보고서 내보내기.</b> 보고서 미리 보기 및 내보내기 형식을 선택할 수 있습니다. 사용 가능한 옵션은 다음과 같습니다.</p> <ul style="list-style-type: none"> <li>• <b>CSV.</b> 보고서 데이터 형식이 스프레드시트에 표시할 수 있는 쉼표로 구분된 값(CSV) 텍스트 파일로 지정됩니다.</li> </ul> <p><b>참고:</b> CSV 형식으로 지정된 테이블 데이터를 제대로 표시하려면 쉼표(.)를 목록 구분 기호로 정의해야 합니다. Windows에서 목록 구분 기호 값을 확인하거나 수정하려면 제어판에서 국가별 옵션을 열고 숫자 탭에서 목록 구분 기호 값으로 쉼표가 정의되어 있는지 확인합니다. Linux에서는 CSV 파일이 열리는 응용 프로그램에서 목록 구분 기호를 지정할 수 있습니다.</p> <ul style="list-style-type: none"> <li>• <b>PDF.</b> 보고서 데이터를 PDF 형식으로 내보냅니다.</li> </ul> <p><b>참고:</b> PDF로 내보낼 때 보고서가 읽기 쉽게 표시되도록 적절한 열 수를 선택합니다.</p> <ul style="list-style-type: none"> <li>• <b>XLS.</b> 보고서 데이터 형식이 스프레드시트에 표시할 수 있는 .xls(Excel) 파일로 지정됩니다.</li> </ul> <p><b>참고:</b> 큰 보고서의 경우는 인프라 설정 관리자의 <b>XLS 내보내기의 열 크기</b> 설정으로 고정된 열 크기를 설정하여 내보내기에 필요한 시간을 줄일 수 있습니다.</p> <ul style="list-style-type: none"> <li>• <b>XML.</b> 보고서 데이터 형식이 텍스트 또는 XML 편집기에서 열 수 있는 XML 파일로 지정됩니다.</li> </ul> <p><b>팁:</b> 보고서에서 HTML 코드를 추출하려면 다음을 수행합니다.</p> <ul style="list-style-type: none"> <li>• HTML 편집기에서 파일을 엽니다.</li> <li>• 관련 테이블을 대상 파일에 복사합니다.</li> </ul> <p><b>참고:</b> 생성된 보고서를 내보내는 경우 내보낸 파일을 열지 여부를 묻는 대화 상자가 열립니다. "<a href="#">사용자 기본 설정 대화 상자(87페이지)</a>"를 사용하여 이 메시지를 숨기거나 표시할지 여부를 정의할 수 있습니다.</p>
	<p><b>새로 고침.</b> 보고서 트리를 새로 고칩니다.</p>

UI 요소	설명
	<b>모두 확장.</b> 트리 구조를 확장합니다.
	<b>모두 축소.</b> 트리 구조를 축소합니다.
	<p><b>테넌트 할당.</b> 선택한 사용자 지정 보고서에 테넌트를 할당할 수 있는 테넌트 할당 대화 상자를 엽니다.</p> <p><b>참고:</b></p> <ul style="list-style-type: none"> <li>이 옵션은 저장된 사용자 지정 보고서를 선택하는 경우에만 사용됩니다.</li> <li>이 옵션은 다중 테넌트를 사용하도록 설정된 경우에만 사용 가능합니다.</li> </ul>
	<p><b>보안 관리.</b> 선택한 사용자 지정 보고서에 대한 권한을 특정 역할에 할당하거나 선택한 리소스 그룹에 보고서를 추가할 수 있습니다.</p> <p><b>참고:</b> 이 옵션은 사용자 지정 보고서에 대해서만 사용 가능합니다.</p>
	<b>빈 폴더 숨기기.</b> 모든 폴더를 표시하거나 보고서가 포함된 폴더만 표시합니다.
	<b>구의 다음 발생/구의 이전 발생 찾기.</b> 찾기 필드에 입력한 문자열의 다음 또는 이전 검색 결과로 이동할 수 있습니다.
	<b>구의 모든 발생 강조.</b> 찾기 필드에 입력한 문자열의 모든 발생을 CI 트리에서 강조합니다.
찾기	찾기 필드에 검색 이름 또는 검색 이름의 일부분을 입력하여 목록에서 해당 이름을 찾습니다.

## 스캔 파일 상태 보고서

이 보고서는 스캐너 기반 인벤토리 디스커버리 디스커버리 작업에서 생성된 스캔 파일을 표시합니다.

Host	Run Date	Scanner Configuration	Upgrade Date	Probe Name
asamqvm02	Wed Apr 25 2012 12:12 PM CST	._default.cxz	Wed Apr 25 2012 11:38 AM CST	DataFlowProbe
PCOESHV22	Wed Apr 25 2012 11:53 AM CST	._default.cxz	Wed Apr 25 2012 11:26 AM CST	DataFlowProbe
BBFFSM2	Wed Apr 25 2012 11:53 AM CST	._default.cxz	Wed Apr 25 2012 11:28 AM CST	DataFlowProbe
asamqvm59	Wed Apr 25 2012 11:55 AM CST	._default.cxz	Wed Apr 25 2012 11:27 AM CST	DataFlowProbe
WIN-B2FVLLC2080	Wed Apr 25 2012 11:54 AM CST	._default.cxz	Wed Apr 25 2012 11:26 AM CST	DataFlowProbe
ddmvm23	Tue Apr 24 2012 08:39 PM CST	._default.cxz	Tue Apr 24 2012 08:04 PM CST	DataFlowProbe
BBFFSM5	Wed Apr 25 2012 11:57 AM CST	._default.cxz	Wed Apr 25 2012 11:32 AM CST	DataFlowProbe
amdevjp	Wed Apr 25 2012 11:40 AM CST	._default.cxz	Wed Apr 25 2012 11:26 AM CST	DataFlowProbe
uomdb0101	Wed Apr 25 2012 12:01 PM CST	._default.cxz	Wed Apr 25 2012 11:38 AM CST	DataFlowProbe
asamqvm64	Wed Apr 25 2012 12:08 PM CST	._default.cxz	Wed Apr 25 2012 11:33 AM CST	DataFlowProbe
SAQAXS930VMP12	Wed Apr 25 2012 12:03 PM CST	._default.cxz	Wed Apr 25 2012 11:39 AM CST	DataFlowProbe
QASERVER2	Wed Apr 25 2012 12:15 PM CST	._default.cxz	Wed Apr 25 2012 11:39 AM CST	DataFlowProbe
g11nm145	Wed Apr 25 2012 11:56 AM CST	._default.cxz	Wed Apr 25 2012 11:26 AM CST	DataFlowProbe
asamoavm145	Wed Apr 25 2012 11:51 AM CST	default.cxz	Wed Apr 25 2012 11:26 AM CST	DataFlowProbe

<p><b>액세스 방법</b></p>	<p>관리자 &gt; 모델링 &gt; 보고서 를 선택하고 사용자 지정 보고서 창에서 다음 중 하나를 수행합니다.</p> <ul style="list-style-type: none"> <li>• 새 보고서 만들기  버튼을 클릭하고 스캔 파일 상태 보고서를 선택합니다.</li> <li>• 디스커버리 상태 아래에서 다음을 수행합니다. <ul style="list-style-type: none"> <li>■ 스캔 파일 상태 보고서를 두 번 클릭합니다.</li> <li>■ 스캔 파일 상태 보고서를 마우스 오른쪽 버튼으로 클릭하고 새 보고서 만들기를 선택합니다.</li> <li>■ 스캔 파일 상태 보고서를 선택하여 오른쪽 창으로 끕니다.</li> </ul> </li> </ul>
<p><b>중요 정보</b></p>	<p>호스트 열은 스캔 파일이 생성되는 노드를 표시합니다. 실행 날짜 및 업그레이드 날짜 열에는 스캐너의 최근 실행 및 업그레이드 시간이 표시됩니다. 스캐너 구성 및 프로브 이름 열에는 스캐너에서 마지막으로 사용한 구성 파일 및 Data Flow Probe 게이트웨이가 표시됩니다. Data Flow Probe에 저장된 스캔 파일의 전체 경로를 표시하는 스캔 파일 경로라는 숨겨진 열이 있습니다. 이 열을 표시하려면 새 보고서가 생성될 때마다 열 선택  버튼을 사용하여 표시 열에 수동으로 추가합니다.</p> <p>스캔 파일을 마우스 오른쪽 버튼으로 클릭하고 컨텍스트 메뉴에서 스캔 파일 다운로드를 선택하면 선택한 스캔 파일을 로컬 컴퓨터로 다운로드할 수 있습니다. 인벤토리 도구가 컴퓨터에 설치되어 있는 경우 다운로드한 스캔 파일을 열면 뷰어 응용 프로그램이 시작되며 이 스캔 파일의 콘텐츠가 표시됩니다. 자세한 내용은 "Inventory Tools"를 참조하십시오.</p> <p>스캐너 로그를 표시하고 디버그 정보를 보려면 스캔을 마우스 오른쪽 버튼으로 클릭하고 통신 로그 보기를 선택합니다. 이 옵션은 스캔이 성공적으로 종료되지 않은 경우에만 사용할 수 있습니다.</p>
<p><b>관련 작업</b></p>	<p><a href="#">"사용자 지정 보고서를 생성하는 방법(317페이지)"</a></p>

아래에서 사용자 인터페이스 요소에 대해 설명합니다. 레이블이 없는 요소는 꺾쇠 괄호 안에 표시됩니다.

UI 요소	설명
<바로 가기 메뉴>	보고서에서 CI를 마우스 오른쪽 버튼으로 클릭하여 IT 유니버스 관리자 바로 가기 메뉴에 액세스합니다. 자세한 내용은 " <a href="#">IT 유니버스 관리자 바로 가기 메뉴(209페이지)</a> "를 참조하십시오.
<도구 모음>	자세한 내용은 " <a href="#">보고서 도구 모음 옵션(403페이지)</a> "을 참조하십시오.
시작 날짜	보고서의 시작 날짜 및 시간을 구성합니다.
종료 날짜	보고서의 종료 날짜 및 시간을 구성합니다.
시간 범위	스캔 파일을 표시할 시간 프레임을 선택합니다. 시스템에서 시작 날짜 및 종료 날짜 상자에 시작 날짜와 종료 날짜를 자동으로 제공합니다.  <b>참고:</b> 사용자 지정을 선택하는 경우 시작 날짜와 종료 날짜 상자에서 시작 날짜와 종료 날짜를 수동으로 구성할 수 있습니다.

## 스캐너 실행 세부 정보 보고서

이 보고서는 모든 인벤토리 디스커버리 작업의 런타임 데이터를 표시합니다.



작업 상태:  ▼

그룹화 기준:  ▼

✓ 생성

Display Label	Scanner Version	Start Time	Duration
<input checked="" type="checkbox"/> ddmivm03	10.00.000 build 400	Wed Mar 21 2012 01:00 PM IST	10 minute(s) 58 second(s)
<input checked="" type="checkbox"/> autoserver1	10.00.000 build 400	Wed Mar 21 2012 01:00 PM IST	22 minute(s) 32 second(s)
<input checked="" type="checkbox"/> amdev2003	10.00.000 build 400	Wed Mar 21 2012 01:01 PM IST	32 minute(s) 51 second(s)
<input checked="" type="checkbox"/> appsvm74	10.00.000 build 400	Wed Mar 21 2012 01:01 PM IST	33 minute(s) 22 second(s)
<input checked="" type="checkbox"/> btoa2k8r2en20	10.00.000 build 400	Wed Mar 21 2012 01:01 PM IST	22 minute(s) 31 second(s)
<input checked="" type="checkbox"/> amdev02	10.00.000 build 400	Wed Mar 21 2012 01:01 PM IST	32 minute(s) 51 second(s)
<input checked="" type="checkbox"/> itsamqavm64	10.00.000 build 400	Wed Mar 21 2012 01:09 PM IST	33 minute(s) 12 second(s)
<input checked="" type="checkbox"/> xs930vmdev10	10.00.000 build 400	Wed Mar 21 2012 01:10 PM IST	33 minute(s) 54 second(s)





<p><b>액세스 방법</b></p>	<p>관리자 &gt; 모델링 &gt; 보고서 를 선택하고 사용자 지정 보고서 창에서 다음 중 하나를 수행합니다.</p> <ul style="list-style-type: none"> <li>• 새 보고서 만들기  버튼을 클릭하고 스캐너 실행 세부 정보 보고서를 선택합니다.</li> <li>• 디스커버리 상태 아래에서 다음을 수행합니다.             <ul style="list-style-type: none"> <li>▪ 스캐너 실행 세부 정보 보고서를 두 번 클릭합니다.</li> <li>▪ 스캐너 실행 세부 정보 보고서를 마우스 오른쪽 버튼으로 클릭하고 새 보고서 만들기를 선택합니다.</li> <li>▪ 스캐너 실행 세부 정보 보고서를 선택하여 오른쪽 창으로 끕니다.</li> </ul> </li> </ul>
<p><b>중요 정보</b></p>	<p>보고서에는 각 인벤토리 디스커버리 작업에 대해 스캔 중인 호스트의 표시 레이블, 스캐너 버전, 시작 시간, 기간, 작업 일정 및 상태, 프로브 이름, 오류 메시지 및 마지막으로 작업 실행에 성공한 시간이 표시됩니다.</p> <p><b>열 선택</b>  버튼을 사용하여 보고서에 표시할 특성을 선택합니다.</p>
<p><b>관련 작업</b></p>	<p>"사용자 지정 보고서를 생성하는 방법(317페이지)"</p>

아래에서 사용자 인터페이스 요소에 대해 설명합니다. 레이블이 없는 요소는 꺾쇠 괄호 안에 표시됩니다.

UI 요소	설명
<p>&lt;바로 가기 메뉴&gt;</p>	<p>보고서에서 C를 마우스 오른쪽 버튼으로 클릭하여 IT 유니버스 관리자 바로 가기 메뉴에 액세스합니다. 자세한 내용은 "IT 유니버스 관리자 바로 가기 메뉴(209페이지)"를 참조하십시오.</p>
<p>&lt;도구 모음&gt;</p>	<p>자세한 내용은 "보고서 도구 모음 옵션(403페이지)"을 참조하십시오.</p>
<p>그룹화 기준</p>	<p>표시된 데이터에 대한 그룹화 옵션을 선택합니다.</p>
<p>작업 상태</p>	<p>드롭다운 목록에서 옵션을 선택하여 디스커버리 작업의 작업 상태별로 결과를 필터링합니다.</p>

## 보고서 예약/스냅샷 예약 대화 상자

이 대화 상자에서는 실행 중인 보고서에 대해 일정을 정의한 후에, 지정된 받는 사람에게 보고서를 전자 메일로 보낼 수 있습니다. 또한 특정 보기의 스냅샷을 만드는 일정을 정의할 수 있습니다. 실행하도록 예약된 보고서/스냅샷 목록을 "작업 목록 대화 상자(367페이지)"에서 볼 수 있습니다.

<p><b>액세스 방법</b></p>	<ul style="list-style-type: none"> <li>• 보고서 실행을 예약하려면 <b>관리자 &gt; 모델링 &gt; 보고서</b>를 선택합니다. 그런 다음 토폴로지 보고서 또는 사용자 지정 보고서 창에서 보고서를 선택하고 <b>보고서 예약</b>  버튼을 클릭합니다.</li> <li>• 스냅샷 만들기 일정을 정의하려면 <b>관리자 &gt; 모델링 &gt; 보고서</b>를 선택합니다. 토폴로지 보고서 창에서 필수 보기를 선택하고 <b>스냅샷</b>  버튼을 클릭한 다음 <b>스냅샷 예약</b>을 선택합니다. 아니면, IT 유니버스 관리자의 CI 선택기에서 <b>스냅샷</b> 버튼을 클릭한 후에 <b>스냅샷 예약</b>을 선택합니다.</li> </ul>
<p><b>관련 작업</b></p>	<ul style="list-style-type: none"> <li>• <a href="#">"CI를 비교하는 방법(318페이지)"</a></li> <li>• <a href="#">"스냅샷을 비교하는 방법(319페이지)"</a></li> </ul>

다음 요소가 포함됩니다.

UI 요소	설명
<p></p>	<p>Cron 식 상자에 입력한 Cron 식의 유효성을 검사하려면 클릭합니다.</p>
<p></p>	<p><b>일(한 달 기준)</b>을 선택해야 표시됩니다. 달력에서 선택한 날짜를 지웁니다.</p>
<p><b>수행</b></p>	<p>사용 가능한 옵션은 다음과 같습니다.</p> <ul style="list-style-type: none"> <li>• <b>메일 보내기</b> 상자의 메일 받는 사람에게 보고서를 보냅니다.</li> <li>• <b>아카이브</b>. 보고서 결과를 데이터베이스에 아카이브합니다.</li> <li>• <b>파일 시스템에 저장</b>. 보고서를 UCMDB 서버 파일 시스템의 <b>UCMDBServer/Runtime</b> 폴더에 저장합니다. 이 옵션은 인프라 설정 관리자에서 <b>보고서 루트 폴더</b> 설정을 사용하여 경로가 구성된 경우에만 사용할 수 있습니다.</li> </ul> <p><b>참고:</b></p> <ul style="list-style-type: none"> <li>• 이 기능은 실행 중인 보고서에 대한 일정을 정의할 때만 사용할 수 있습니다.</li> <li>• 여러 개의 옵션을 선택할 수 있습니다(예: 메일 및 파일 시스템에 저장).</li> </ul>
<p><b>Cron 식</b></p>	<p>작업을 예약할 Cron 식을 입력합니다. Cron 식에 사용되는 필드에 대한 설명과 이러한 필드를 사용하는 방법의 예는 <a href="#">"Cron 식(320페이지)"</a>을 참조하십시오.</p>
<p><b>설명</b></p>	<p>예약된 작업의 설명입니다.</p>

UI 요소	설명
<p><b>종료</b></p>	<p>다음 옵션 중 하나를 선택합니다.</p> <ul style="list-style-type: none"> <li>• <b>없음.</b> 종료 날짜를 지정하지 않습니다.</li> <li>• <b>기한.</b> 수행 실행을 중지할 날짜와 시간을 선택합니다.</li> </ul> <p><b>참고:</b> 보고서를 한 번만 실행하도록 정의하는 경우에는 이 요소를 사용하지 않습니다.</p>
<p><b>형식</b></p>	<p><b>참고:</b> 실행 중인 보고서에 대한 일정을 정의할 때만 사용할 수 있습니다.</p> <p>보고서의 형식을 선택합니다. 수행 아래에서 <b>메일</b> 또는 <b>파일 시스템에 저장</b> 옵션을 선택한 경우 사용할 수 있습니다.</p> <p>사용 가능한 옵션은 다음과 같습니다.</p> <ul style="list-style-type: none"> <li>• <b>Excel.</b> 보고서 데이터 형식이 스프레드시트에 표시할 수 있는 .xls (Excel) 파일로 지정됩니다.</li> <li>• <b>PDF.</b> 보고서 데이터를 PDF 형식으로 내보냅니다.</li> </ul> <p><b>참고:</b> PDF로 내보낼 때 보고서가 읽기 쉽게 표시되도록 적절한 열 수를 선택합니다.</p> <ul style="list-style-type: none"> <li>• <b>CSV.</b> 보고서 데이터 형식이 스프레드시트에 표시할 수 있는 쉼표로 구분된 값(CSV) 텍스트 파일로 지정됩니다.</li> </ul> <p><b>참고:</b> CSV 형식으로 지정된 테이블 데이터를 제대로 표시하려면 쉼표(.)를 목록 구분 기호로 정의해야 합니다. Windows에서 목록 구분 기호 값을 확인하거나 수정하려면 제어판에서 국가별 옵션을 열고 숫자 탭에서 목록 구분 기호 값으로 쉼표가 정의되어 있는지 확인합니다. Linux에서는 CSV 파일이 열리는 응용 프로그램에서 목록 구분 기호를 지정할 수 있습니다.</p> <ul style="list-style-type: none"> <li>• <b>XML.</b> 보고서 데이터 형식이 텍스트 또는 XML 편집기에서 열 수 있는 XML 파일로 지정됩니다.</li> <li>• <b>직접 링크.</b> 보고서 데이터가 직접 링크로 포함된 전자 메일을 보냅니다. <b>메일</b> 옵션에서만 사용할 수 있습니다.</li> </ul>
<p><b>로캘</b></p>	<p>보고서의 언어를 선택합니다.</p>
<p><b>이름</b></p>	<p>예약된 작업의 이름입니다.</p>

UI 요소	설명
반복	<p>다음 수행 중 하나를 선택합니다.</p> <ul style="list-style-type: none"> <li>• <b>한 번.</b> 작업을 한 번만 활성화합니다.</li> <li>• <b>간격.</b> 작업을 일정한 간격으로 실행합니다. 분, 시간, 일 또는 주 단위의 간격을 선택할 수 있습니다.</li> <li>• <b>일(한 달 기준).</b> 매월 선택한 날짜에 작업을 실행합니다.</li> <li>• <b>매주.</b> 매주 작업을 실행합니다. 수행을 실행할 요일을 하나 이상 선택합니다.</li> <li>• <b>매월.</b> 매월 작업을 실행합니다. 작업을 실행할 월을 하나 이상 선택합니다.</li> <li>• <b>매년.</b> 작업을 매년 실행합니다.</li> <li>• <b>Cron.</b> Cron 식을 사용하여 작업을 예약합니다. Cron 식에 사용되는 필드에 대한 설명과 이러한 필드를 사용하는 방법의 예는 "<a href="#">Cron 식(320페이지)</a>"을 참조하십시오.</li> </ul>
반복 주기	<p>간격 또는 <b>매년</b>을 선택해야 표시됩니다. 연속 실행 간의 간격에 대한 값을 선택합니다.</p> <p>예를 들어 <b>매년</b>을 선택하고 <b>2</b>를 선택하면 작업이 2년마다 실행됩니다.</p>
반복	<p><b>일(한 달 기준), 매주</b> 또는 <b>매월</b>을 선택해야 표시됩니다. 작업을 실행할 요일이나 날짜를 선택합니다.</p> <p>예를 들어 <b>매월</b>을 선택하고 <b>1월</b> 및 <b>7월</b>을 선택하면 작업이 1월 및 7월의 선택한 날짜와 시간에 실행됩니다.</p>
보고서	<p>실행할 토폴로지 보고서 또는 사용자 지정 보고서를 선택할 수 있습니다. 보고서 선택 대화 상자를 엽니다.</p>
보낼 대상	<p><b>참고:</b> 실행 중인 보고서에 대한 일정을 정의할 때만 사용할 수 있습니다.</p> <p>메일을 통해 예약된 보고서를 자동으로 받을 수 있는 받는 사람을 정의합니다. 메시지 받는 사람 대화 상자를 열고 메일 받는 사람을 선택하려면 <b>주소록 열기</b>  버튼을 클릭합니다.</p> <p>메시지 받는 사람 대화 상자의 <b>추가</b>, <b>편집</b> 및 <b>삭제</b> 버튼을 사용하여 메일 목록을 수정할 수 있습니다.</p> <p><b>참고:</b> 메시지 받는 사람 대화 상자에 표시되는 받는 사람은 <i>HP Universal CMDB 관리 안내서</i>의 "받는 사람 관리자 페이지"에 정의된 전자 메일 받는 사람으로 업데이트됩니다.</p>

UI 요소	설명
서버 시간	클라이언트의 시간대에 따른 정확한 서버 시간입니다.
시작	작업 실행을 시작할 날짜와 시간을 선택합니다.
시간대	필수 시간대를 설정합니다.

## 소프트웨어 이용률 보고서

이 보고서에서는 현재 컴퓨터에 설치된 모든 소프트웨어가 이용률 데이터와 함께 표시됩니다.

그룹화 기준:  ▼

범위:  ▼

In-focus 이용률만 표시

[소프트웨어 이용률 보고서](#) → [설치된 소프트웨어](#)

Display Label	DiscoveredVendor	Version	SoftwareLangu...	...	...	UsagePerc
Active Perl	ActiveState Software	5.8.3	English	0	0	37.81
FileZilla Client	GNU	3.3.1	English	0	0	0
Firefox	Mozilla	3.6.6	English	0	0	0
HP Asset Manager Application Designer	Hewlett-Packard	5.20	English	0	0	0
HP Asset Manager client	Hewlett-Packard	5.20	English	0	0	0
HP DDM Inventory Agent	Hewlett-Packard	9.30.000	English	0	0	37.81
Internet Explorer	Microsoft	8.0	English	0	0	0
Java 2 Runtime Environment	Oracle (Sun Microsystems)	1.5.0_19 SE	English	0	0	0
Java 2 SDK	Oracle (Sun Microsystems)	1.4.2_14-b05 SE	English	0	0	37.81
Java 2 SDK	Oracle (Sun Microsystems)	1.5.0_19 SE	English	0	0	0

<p><b>액세스 방법</b></p>	<p>관리자 &gt; 모델링 &gt; 보고서 를 선택하고 사용자 지정 보고서 창에서 다음 중 하나를 수행합니다.</p> <ul style="list-style-type: none"> <li>• 새 보고서 만들기  버튼을 클릭하고 소프트웨어 이용률 보고서를 선택합니다.</li> <li>• 인벤토리에서:             <ul style="list-style-type: none"> <li>▪ 소프트웨어 이용률 보고서를 두 번 클릭합니다.</li> <li>▪ 소프트웨어 이용률 보고서를 마우스 오른쪽 버튼으로 클릭하고 새 보고서 만들기를 선택합니다.</li> <li>▪ 소프트웨어 이용률 보고서를 선택하여 오른쪽 창으로 끕니다.</li> </ul> </li> </ul>
----------------------	---

<p><b>중요 정보</b></p>	<p>최상위 수준의 보고서에 각 소프트웨어 유형에 대해 설치된 응용 프로그램 수가 표시됩니다. 항목을 드릴다운하면 특정 소프트웨어 응용 프로그램에 대한 이용률 데이터를 볼 수 있습니다.</p> <p><b>열 선택</b>  버튼을 사용하여 보고서에 표시할 특성을 선택합니다. 응용 프로그램 이름 또는 벤더 이름을 기준으로 보고서를 그룹화하면, 드릴다운한 후 설치된 응용 프로그램 수준에서 <b>설치 위치</b> 열을 사용할 수 있습니다. 이 열에는 소프트웨어가 설치된 위치가 표시되며 노드로 연결되는 클릭 가능한 링크가 제공됩니다.</p> <p>관련 노드를 기준으로 보고서를 그룹화하면 <b>설치된 소프트웨어</b> 열을 사용할 수 있으며, 이 열에는 해당 노드에 설치된 응용 프로그램 수가 표시됩니다. 또한 이 열에는 응용 프로그램 세부 정보를 드릴다운하고 표시하는 클릭 가능한 링크가 제공됩니다.</p> <p>이용률 데이터가 없는 응용 프로그램은 보고서에 표시되지 않습니다.</p>
<p><b>관련 작업</b></p>	<p><a href="#">"사용자 지정 보고서를 생성하는 방법(317페이지)"</a></p>

아래에서 사용자 인터페이스 요소에 대해 설명합니다. 레이블이 없는 요소는 꺾쇠 괄호 안에 표시됩니다.

UI 요소	설명
<p>&lt;단계 경로&gt;</p>	<p>현재 수준에 도달할 때까지 탐색한 수준을 표시합니다. 차트 위쪽에 가로로 표시됩니다.</p> <div style="background-color: #f0f0f0; padding: 5px; margin-top: 10px;"> <p><b>참고:</b> 단계 경로 목록의 각 수준은 클릭 가능한 링크입니다.</p> </div>
<p>&lt;바로 가기 메뉴&gt;</p>	<p>보고서에서 <b>C</b>를 마우스 오른쪽 버튼으로 클릭하여 IT 유니버스 관리자 바로 가기 메뉴에 액세스합니다. 자세한 내용은 <a href="#">"IT 유니버스 관리자 바로 가기 메뉴(209페이지)"</a>를 참조하십시오.</p>
<p>&lt;도구 모음&gt;</p>	<p>자세한 내용은 <a href="#">"보고서 도구 모음 옵션(403페이지)"</a>을 참조하십시오.</p>
<p><b>그룹화 기준</b></p>	<p>데이터 표시 방법을 선택합니다. 사용 가능한 옵션은 다음과 같습니다.</p> <ul style="list-style-type: none"> <li>• 응용 프로그램 이름</li> <li>• 벤더 이름</li> <li>• 관련 노드</li> </ul>

UI 요소	설명
범위	<p>보고서 범위를 선택합니다. 사용 가능한 옵션은 다음과 같습니다.</p> <ul style="list-style-type: none"> <li>• <b>최근 1달.</b> 응용 프로그램과 최근 1달의 이용률 데이터가 표시됩니다.</li> <li>• <b>지난 분기.</b> 응용 프로그램과 지난 분기의 이용률 데이터가 표시됩니다.</li> <li>• <b>지난 해.</b> 응용 프로그램과 지난 해의 이용률 데이터가 표시됩니다.</li> <li>• <b>모두.</b> 모든 응용 프로그램과 이용률 데이터가 표시됩니다.</li> </ul>
In-focus 이용률만 표시	<p>응용 프로그램이 포그라운드에 있을 때 응용 프로그램에 초점이 맞춰지는 동안의 이용률 데이터만 표시하도록 보고서를 구성하려면 이 확인란을 선택합니다.</p> <p>이 확인란의 선택을 취소할 경우 보고서에는 응용 프로그램이 백그라운드에 있을 때를 포함하여 응용 프로그램이 실행되는 동안의 이용률 데이터가 표시됩니다.</p>

## Solaris 영역 보고서

이 보고서는 Solaris 영역에 대한 정보를 표시합니다. Solaris 영역은 실제 호스트 컴퓨터 하나에서 응용 프로그램을 실행하는 격리된 가상 환경입니다.

Device	Zone Name	Operatin...	Status	Update Time
005066B85E7A_my-zone1	my-zone1		installed	Thu Apr 19 2012 10:16 AM IDT
twilightZone	twilightZone		running	Thu Apr 19 2012 10:16 AM IDT

액세스 방법	<p>관리자 &gt; 모델링 &gt; 보고서 를 선택하고 사용자 지정 보고서 창에서 다음 중 하나를 수행합니다.</p> <ul style="list-style-type: none"> <li>• Solaris 영역 보고서를 마우스 오른쪽 버튼으로 클릭하고 새 보고서 만들기 를 선택합니다.</li> <li>• 새 보고서 만들기  버튼을 클릭하고 Solaris 영역 보고서를 선택합니다.</li> <li>• Solaris 영역 보고서를 두 번 클릭합니다.</li> <li>• Solaris 영역 보고서를 선택하여 오른쪽 창으로 끕니다.</li> </ul>
--------	---

<b>중요 정보</b>	<p>최상위 수준의 보고서에 Solaris 영역에 대한 정보가 표시됩니다. 비글로벌 영역 개수 열에서 숫자를 클릭하여 다음 레이어로 드릴다운하면 글로벌 영역에 호스팅된 비글로벌 영역에 대한 정보가 표시됩니다. 두 번째 레이어에서는 네트워크 장치 열에 있는 숫자를 클릭하여 다음 레이어로 드릴다운하고 이 영역에서 사용 가능한 네트워크 장치에 대한 정보를 볼 수 있습니다.</p> <p><b>열 선택</b>  버튼을 사용하여 보고서에 표시할 특성을 선택합니다.</p>
<b>관련 작업</b>	" <a href="#">사용자 지정 보고서를 생성하는 방법(317페이지)</a> "

아래에서 사용자 인터페이스 요소에 대해 설명합니다. 레이블이 없는 요소는 꺾쇠 괄호 안에 표시됩니다.

UI 요소	설명
<단계 경로>	<p>현재 수준에 도달할 때까지 탐색한 수준을 표시합니다. 차트 위쪽에 가로로 표시됩니다.</p> <p><b>참고:</b> 단계 경로 목록의 각 수준은 클릭 가능한 링크입니다.</p>
<바로 가기 메뉴>	<p>보고서에서 를 마우스 오른쪽 버튼으로 클릭하여 IT 유니버스 관리자 바로 가기 메뉴에 액세스합니다. 자세한 내용은 "<a href="#">IT 유니버스 관리자 바로 가기 메뉴(209페이지)</a>"를 참조하십시오.</p>
<도구 모음>	<p>자세한 내용은 "<a href="#">보고서 도구 모음 옵션(403페이지)</a>"을 참조하십시오.</p>

## 토폴로지 보고서

이 보고서에는 보기의 토폴로지가 보고서 형식으로 표시됩니다.

<b>액세스 방법</b>	<p><b>모델링 &gt; 보고서</b> 를 선택하고 <b>토폴로지 보고서</b> 창의 트리에서 필수 보고서를 선택합니다.</p>
<b>중요 정보</b>	<p>UCMDB의 모든 보기는 보고서 형식으로 표시할 수 있습니다. 모델링 스튜디오에서 보기의 보고서 탭을 사용하여 보고서의 설정을 정의합니다.</p> <p>보고서에서 템플릿도 열 수 있습니다. 템플릿 매개 변수를 편집하고 인스턴스를 보기로 저장하면 됩니다.</p>
<b>관련 작업</b>	" <a href="#">토폴로지 보고서를 보는 방법(317페이지)</a> "

아래에서 사용자 인터페이스 요소에 대해 설명합니다.



UI 요소	설명
<막대 그래프/원형 차트>	막대 그래프에서 원형 차트/열의 각 세그먼트는 보기의 선택한 수준에 있는 이를 나타냅니다.  다음 수준(있는 경우)으로 드릴다운하려면 조각/막대를 클릭합니다. 정보를 테이블 형식으로 표시할 수도 있습니다.  관련 세그먼트/막대 위에 마우스를 놓으면 해당 CIT에 대해 발견된 인스턴스의 수, 세그먼트/막대가 나타내는 원형의 퍼센트(정보를 원형 차트 형식으로 보는 경우) 및 조각/막대가 나타내는 CIT 또는 CIT 특성이 포함된 도구 설명이 표시됩니다.
<도구 모음>	자세한 내용은 "보고서 도구 모음 옵션(403페이지)"을 참조하십시오.
다시 설정	템플릿 매개 변수를 원래 값으로 다시 설정합니다.  <b>참고:</b> 템플릿에 대해서만 사용됩니다.
보기로 저장	선택한 매개 변수 값을 사용하여 인스턴스를 템플릿 기반 보기로 저장하려면 클릭합니다.  <b>참고:</b> 템플릿에 대해서만 사용됩니다.

## 보기 변경 보고서

이 보고서에는 선택한 보기의 CI 또는 관계 변경 내용이 표시됩니다. 이 보고서를 통해 해당 CI와 관련하여 발생할 수 있는 문제를 해결할 수 있습니다. 예를 들어 CI의 변경 내용을 파악하여 문제의 원인이 해당 변경 내용이라는 결론을 내릴 수 있습니다. 마찬가지로, 해결해야 하는 문제가 필요한 변경을 수행하지 못한 결과 발생했을 수도 있습니다.

시간 범위: 최근 1일 시작 날짜: 11. 10. 24 오전 11:23 종료 날짜: 11. 10. 25 오전 11:23

보기: NetworkTopology

생성

**CI 변경** **관계 변경**

다음의 CI 인스턴스 표시: anaged Object (0)

표시 이름	클래스 이름	특성 이름	새 값
16.59.70.0\abm1t21	Windows	DiscoveredOsName	Windows 2003
16.59.70.0\abm1t21	Windows	DiscoveredOsVersion	5.2.3790
16.59.70.0\abm1t21	Windows	Host Operating System Installation type	Server Enterprise
16.59.70.0\abm1t21	Windows	Host Operating System Release	3790
16.59.70.0\abm1t21	Windows	Windows Service Pack	2.0
16.59.70.0\abm1t21	Windows	Host is Desktop	False
16.59.60.0\vbmt016	Windows	MemorySize	2,048

<p><b>액세스 방법</b></p>	<p>모델링 &gt; 보고서 를 선택하고 사용자 지정 보고서 창에서 다음 중 하나를 수행합니다.</p> <ul style="list-style-type: none"> <li>• 새 보고서 만들기  버튼을 클릭하고 보기 변경 보고서를 선택합니다.</li> <li>• 변경에서:             <ul style="list-style-type: none"> <li>▪ 보기 변경 보고서를 두 번 클릭합니다.</li> <li>▪ 보기 변경 보고서를 마우스 오른쪽 버튼으로 클릭하고 새 보고서 만들기를 선택합니다.</li> <li>▪ 보기 변경 보고서를 선택하여 오른쪽 창으로 끕니다.</li> </ul> </li> </ul>
<p><b>중요 정보</b></p>	<p>속성이 관리됨으로 표시된 CI만 보고서에 표시됩니다. 자세한 내용은 "<a href="#">특성 추가/편집 대화 상자(434페이지)</a>"를 참조하십시오.</p> <p>보기 변경 보고서에는 다음과 같은 내용이 표시됩니다.</p> <ul style="list-style-type: none"> <li>• 보기에 있는 CI에서만 수행된 변경</li> <li>• 선택한 CI와 변경 보고서 링크 이름 인프라 설정에 지정된 관계를 통해 관련된 모든 하위 CI에서 발생한 변경 내용. 이 설정의 기본값은 빈 값(관리되는 관계)이므로 기록 내역이 추적되지 않음으로 표시되지 않은 모든 관계 특성의 변경 내용을 추적할 수 있습니다. 생성되는 보고서에 표시되는 CI를 변경하려면 관리자 &gt; 관리 &gt; 인프라 설정으로 이동한 후 다음 설정을 편집합니다.             <ul style="list-style-type: none"> <li>▪ 선택한 계산된 관계로 연결된 CI를 검색하려면 변경 보고서 링크 이름을 선택합니다. CI 유형 관리자에서 선택한 관계의 세부 정보 페이지에 있는 이름 상자(표시 이름 상자 아님)에 표시되는 관계의 이름으로 설정 값을 변경합니다. 자세한 내용은 "<a href="#">세부 정보 페이지(442페이지)</a>"를 참조하십시오.</li> <li>▪ 한정자로 정의된 CI를 검색하려면 변경 보고서 링크 한정자를 선택합니다. 설정 값을 필요한 한정자 이름으로 변경합니다. 한정자에 대한 자세한 내용은 "<a href="#">한정자 페이지(447페이지)</a>"를 참조하십시오.</li> </ul> </li> <li>• Composition 관계를 포함하며 특정 CI에 추가되었거나 CI에서 제거된 CI.</li> </ul>
<p><b>관련 작업</b></p>	<p><a href="#">"사용자 지정 보고서를 생성하는 방법(317페이지)"</a></p>

아래에서 사용자 인터페이스 요소에 대해 설명합니다.

UI 요소	설명
<p>&lt;바로 가기 메뉴&gt;</p>	<p>보고서에서 CI를 마우스 오른쪽 버튼으로 클릭하여 IT 유니버스 관리자 바로 가기 메뉴에 액세스합니다. 자세한 내용은 "<a href="#">IT 유니버스 관리자 바로 가기 메뉴(209페이지)</a>"를 참조하십시오.</p>

UI 요소	설명
<도구 모음>	자세한 내용은 " <a href="#">보고서 도구 모음 옵션(403페이지)</a> "을 참조하십시오.
시작 날짜	보고서의 시작 날짜 및 시간을 구성합니다.
종료 날짜	보고서의 종료 날짜 및 시간을 구성합니다.
시간 범위	변경 내용을 표시할 시간 프레임을 선택합니다. 시스템에서 <b>시작 날짜</b> 및 <b>종료 날짜</b> 상자에 시작 날짜와 종료 날짜를 자동으로 제공합니다.  <b>참고:</b> 사용자 지정을 선택하는 경우 <b>시작 날짜</b> 와 <b>종료 날짜</b> 상자에서 시작 날짜와 종료 날짜를 수동으로 구성할 수 있습니다.
보기	변경 내용을 검토할 보기를 선택합니다. CI 선택/보기 선택 대화 상자를 엽니다. 자세한 내용은 " <a href="#">CI 선택기 사용(122페이지)</a> "을 참조하십시오.

### CI 변경 탭

CI 변경 탭에 대한 자세한 내용은 "[CI 변경 탭\(335페이지\)](#)"을 참조하십시오.

### 관계 변경 탭

관계 변경 탭에 대한 자세한 내용은 "[관계 변경 탭\(335페이지\)](#)"을 참조하십시오.

## VMware 호스트 보고서

이 보고서는 VMware 호스트(VMware ESX 서버)와 ESX 서버에 호스팅된 VMware 가상 컴퓨터에 대한 정보를 표시합니다.

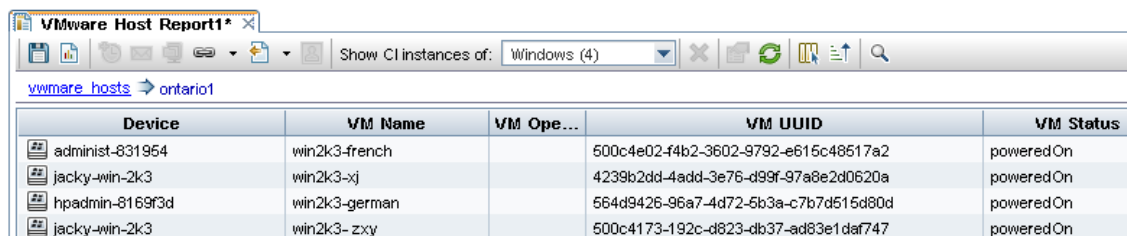

Device	VM Name	VM Ope...	VM UUID	VM Status
administ-831954	win2k3-french		500c4e02-44b2-3602-9792-e615c48517a2	poweredOn
jacky-win-2k3	win2k3-xj		4239b2dd-4add-3e76-d99f-97a8e2d0620a	poweredOn
hpadmin-8169f3d	win2k3-german		564d9426-96a7-4d72-5b3a-c7b7d515d80d	poweredOn
jacky-win-2k3	win2k3-zxy		500c4173-192c-d823-db37-ad83e1daf747	poweredOn

<p><b>액세스 방법</b></p>	<p>관리자 &gt; 모델링 &gt; 보고서 를 선택하고 사용자 지정 보고서 창에서 다음 중 하나를 수행합니다.</p> <ul style="list-style-type: none"> <li>• VMware 호스트 보고서를 마우스 오른쪽 버튼으로 클릭하고 새 보고서 만들기를 선택합니다.</li> <li>• 새 보고서 만들기  버튼을 클릭하고 VMware 호스트 보고서를 선택합니다.</li> <li>• VMware 호스트 보고서를 두 번 클릭합니다.</li> <li>• VMware 호스트 보고서를 선택하여 오른쪽 창으로 끕니다.</li> </ul>
----------------------	--

<b>중요 정보</b>	<p>최상위 수준의 보고서에 시스템에서 감지된 각 VMware 호스트에 대한 정보가 표시됩니다. VM 개수 열의 숫자를 클릭하여 다음 레이어로 드릴다운하고 해당 호스트의 모든 VMware 가상 컴퓨터에 대한 자세한 정보를 표시합니다.</p> <p><b>열 선택</b>  버튼을 사용하여 보고서에 표시할 특성을 선택합니다.</p>
<b>관련 작업</b>	<p><a href="#">"사용자 지정 보고서를 생성하는 방법(317페이지)"</a></p>

아래에서 사용자 인터페이스 요소에 대해 설명합니다. 레이블이 없는 요소는 꺾쇠 괄호 안에 표시됩니다.





UI 요소	설명
<b>&lt;단계 경로&gt;</b>	<p>현재 수준에 도달할 때까지 탐색한 수준을 표시합니다. 차트 위쪽에 가로로 표시됩니다.</p> <div style="border: 1px solid gray; padding: 5px; margin-top: 10px;"> <p><b>참고:</b> 단계 경로 목록의 각 수준은 클릭 가능한 링크입니다.</p> </div>
<b>&lt;바로 가기 메뉴&gt;</b>	<p>보고서에서 CI를 마우스 오른쪽 버튼으로 클릭하여 IT 유니버스 관리자 바로 가기 메뉴에 액세스합니다. 자세한 내용은 <a href="#">"IT 유니버스 관리자 바로 가기 메뉴(209페이지)"</a>를 참조하십시오.</p>
<b>&lt;도구 모음&gt;</b>	<p>자세한 내용은 <a href="#">"보고서 도구 모음 옵션(403페이지)"</a>을 참조하십시오.</p>

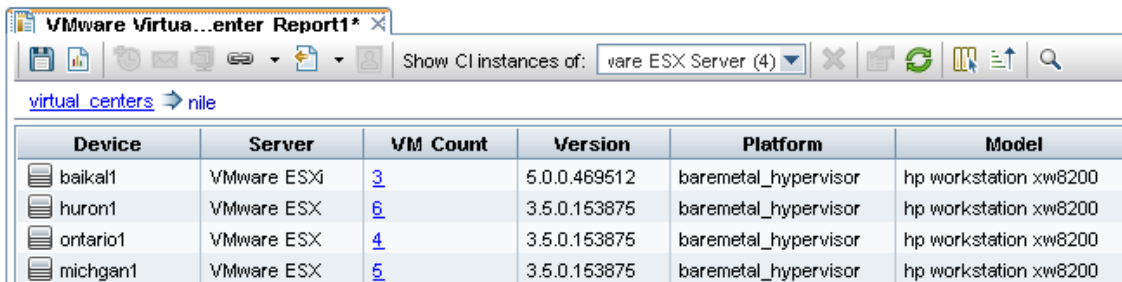

## VMware Virtual Center 보고서

이 보고서는 실제 서버를 단일한 논리적 리소스 풀로 실행하는 가상 컴퓨터(VM)와 실제 서버(VM 호스트)를 관리하는 Virtual Center에 대한 정보를 표시합니다.



virtual\_centers → nile

Device	Server	VM Count	Version	Platform	Model
 baikal1	VMware ESXi	<a href="#">3</a>	5.0.0.469512	baremetal_hypervisor	hp workstation xw8200
 huron1	VMware ESX	<a href="#">6</a>	3.5.0.153875	baremetal_hypervisor	hp workstation xw8200
 ontario1	VMware ESX	<a href="#">4</a>	3.5.0.153875	baremetal_hypervisor	hp workstation xw8200
 michgan1	VMware ESX	<a href="#">5</a>	3.5.0.153875	baremetal_hypervisor	hp workstation xw8200

<p><b>액세스 방법</b></p>	<p>관리자 &gt; 모델링 &gt; 보고서 를 선택하고 사용자 지정 보고서 창에서 다음 중 하나를 수행합니다.</p> <ul style="list-style-type: none"> <li>• VMware Virtual Center 보고서를 마우스 오른쪽 버튼으로 클릭하고 새 보고서 만들기를 선택합니다.</li> <li>• 새 보고서 만들기  버튼을 클릭하고 VMware Virtual Center 보고서를 선택합니다.</li> <li>• VMware Virtual Center 보고서를 두 번 클릭합니다.</li> <li>• VMware Virtual Center 보고서를 선택하여 오른쪽 창으로 끕니다.</li> </ul>
<p><b>중요 정보</b></p>	<p>최상위 수준의 보고서에 Virtual Center에 대한 정보가 표시됩니다. VMware 호스트 개수 열에 있는 숫자를 클릭하여 다음 레이어로 드릴다운하면 해당 Virtual Center에 있는 각 VMware 호스트에 대한 정보가 표시됩니다.</p> <p>두 번째 레이어에서는 VM 개수 열의 숫자를 클릭하여 다음 레이어로 드릴다운하고 해당 호스트의 모든 VMware 가상 컴퓨터에 대한 자세한 정보를 표시할 수 있습니다.</p> <p>열 선택  버튼을 사용하여 보고서에 표시할 특성을 선택합니다.</p>
<p><b>관련 작업</b></p>	<p><a href="#">"사용자 지정 보고서를 생성하는 방법(317페이지)"</a></p>

아래에서 사용자 인터페이스 요소에 대해 설명합니다. 레이블이 없는 요소는 꺾쇠 괄호 안에 표시됩니다.

UI 요소	설명
<p>&lt;단계 경로&gt;</p>	<p>현재 수준에 도달할 때까지 탐색한 수준을 표시합니다. 차트 위쪽에 가로로 표시됩니다.</p> <div style="background-color: #f0f0f0; padding: 5px; margin-top: 10px;"> <p><b>참고:</b> 단계 경로 목록의 각 수준은 클릭 가능한 링크입니다.</p> </div>
<p>&lt;바로 가기 메뉴&gt;</p>	<p>보고서에서 CI를 마우스 오른쪽 버튼으로 클릭하여 IT 유니버스 관리자 바로 가기 메뉴에 액세스합니다. 자세한 내용은 <a href="#">"IT 유니버스 관리자 바로 가기 메뉴(209페이지)"</a>를 참조하십시오.</p>
<p>&lt;도구 모음&gt;</p>	<p>자세한 내용은 <a href="#">"보고서 도구 모음 옵션(403페이지)"</a>을 참조하십시오.</p>

## 영역 기반 디스커버리 오류 보고서

이 보고서를 사용하면 선택한 관리되는 영역에서 활동을 실행하는 중에 데이터 흐름 관리에 발생하는 특정 문제(예: 잘못된 자격 증명)를 확인할 수 있습니다.

<p><b>액세스 방법</b></p>	<p>모델링 &gt; 보고서를 선택합니다. 사용자 지정 보고서 창에서 다음 중 하나를 수행합니다.</p> <ul style="list-style-type: none"> <li>• 새 보고서 만들기  버튼을 클릭하고 영역 기반 디스커버리 오류 보고서를 선택합니다.</li> <li>• 디스커버리 상태 아래에서 다음을 수행합니다.             <ul style="list-style-type: none"> <li>▪ 영역 기반 디스커버리 오류 보고서를 두 번 클릭합니다.</li> <li>▪ 영역 기반 디스커버리 오류 보고서를 마우스 오른쪽 버튼으로 클릭하고 새 보고서 만들기를 선택합니다.</li> <li>▪ 영역 기반 디스커버리 오류 보고서를 선택하고 오른쪽 창으로 끕니다.</li> </ul> </li> </ul>
<p><b>중요 정보</b></p>	<ul style="list-style-type: none"> <li>• 열 선택  버튼을 클릭하여 표시할 열을 선택합니다.</li> <li>• 머리글을 마우스 오른쪽 버튼으로 클릭하고 열 제거를 선택하여 열을 숨깁니다.</li> <li>• 머리글을 마우스 오른쪽 버튼으로 클릭하고 빈 열 제거를 선택하여 빈 열을 숨깁니다.</li> <li>• 열 머리글을 끌어 놓아서 열 순서를 변경합니다.</li> </ul>
<p><b>관련 작업</b></p>	<p>"사용자 지정 보고서를 생성하는 방법(317페이지)"</p>
<p><b>참고 항목</b></p>	<ul style="list-style-type: none"> <li>• HP Universal CMDB 데이터 흐름 관리 안내서의 "디스커버리 진행률 대화 상자"</li> <li>• HP Universal CMDB 개발자 참조 안내서의 "오류 메시지 개요"</li> </ul>

아래에서 사용자 인터페이스 요소에 대해 설명합니다. 레이블이 없는 요소는 꺾쇠 괄호 안에 표시됩니다.

UI 요소	설명
<p>&lt;도구 모음&gt;</p>	<p>자세한 내용은 "보고서 도구 모음 옵션(403페이지)"를 참조하십시오.</p>
<p><b>활동 유형</b></p>	<p>오류를 표시할 디스커버리 활동의 유형을 선택합니다. 모든 유형의 디스커버리 활동 오류를 표시하려면 모두를 선택합니다.</p>
<p><b>관리 영역</b></p>	<p>오류를 표시할 관리 영역을 선택합니다. 모든 관리 영역을 선택하거나 특정 관리 영역을 선택할 수 있습니다.</p>
<p><b>생성</b></p>	<p>보고서를 생성하려면 클릭합니다.</p>



UI 요소	설명
심각도	표시할 오류의 유형을 선택합니다. 오류 정의에 대해서는 <i>HP Universal CMDB 개발자 참조 안내서</i> 에서 "오류 심각도 수준"을 참조하십시오.  <b>참고:</b> 오류 유형을 여러 개 선택할 수 있습니다.
시간 범위	오류를 표시할 시간 프레임을 선택합니다. 시스템에서 <b>시작 날짜</b> 및 <b>종료 날짜</b> 상자에 시작 날짜와 종료 날짜를 자동으로 제공합니다.  <b>참고:</b> <b>시작 날짜</b> 와 <b>종료 날짜</b> 값을 수동으로 사용자 지정하려면 <b>시간 범위</b> 목록에서 <b>사용자 지정</b> 을 선택합니다.

생성된 보고서에는 다음 요소가 포함됩니다.

UI 요소	설명
CI 유형	트리거 CI의 CIT입니다.
오류 메시지	자세한 오류 메시지입니다.
오류 요약	간략한 오류 요약입니다.
작업	오류가 보고된 작업입니다.
프로브	오류를 보고한 Data Flow Probe입니다.
관련 IP	트리거 CI와 관련된 것으로 알려진 IP입니다.
관련 노드	트리거 CI와 관련된 노드입니다.
심각도	오류 심각도 수준(경고, 오류, 치명적인 오류)입니다.
오류 보고 시간	오류가 보고된 시간입니다.
트리거 CI	오류가 보고된 트리거 CI입니다.

## 보고서 도구 모음 옵션

이 섹션에서는 보고서 창의 도구 모음 옵션을 설명합니다.

UI 요소	설명
 보고서 매개 변수	보고서에 대해 정의된 매개 변수를 표시합니다.
	<b>보고서 저장.</b> 선택한 보고서를 저장합니다.
	<b>보고서 속성.</b> 보고서 제목, 부제목 및 형식을 설정할 수 있는 보고서 속성 대화 상자를 엽니다.

UI 요소	설명
	<p><b>보고서 예약.</b> 보고서 예약 대화 상자를 엽니다. 이 대화 상자에서 다음 작업을 정의할 수 있습니다.</p> <ul style="list-style-type: none"> <li>• 보고서 생성 예약</li> <li>• 보고서를 보낼 하나 이상의 형식 및 보고서 받는 사람 지정</li> <li>• 작업 반복 지정</li> </ul> <p>보고서 예약 대화 상자에 대한 자세한 내용은 "<a href="#">보고서 예약/스냅샷 예약 대화 상자(389페이지)</a>"를 참조하십시오.</p> <p><b>참고:</b> 이 옵션은 보고서를 생성하기 전이나 저장된 보고서를 열 때만 사용 가능합니다.</p>
	<p><b>메일 보내기.</b> 메일 보내기 대화 상자를 엽니다. 생성된 보고서를 포함하는 전자 메일은 다양한 형식으로 또는 직접 링크로 보낼 수 있습니다. 다양한 형식에 대한 자세한 내용은 "<a href="#">보고서 도구 모음 옵션(403페이지)</a>"을 참조하십시오.</p> <p>전자 메일 받는 사람에게 첨부으로 보낼 생성된 보고서에 대해 사용 가능한 형식을 하나 이상 선택합니다.</p> <p><b>참고:</b></p> <ul style="list-style-type: none"> <li>• 필수 필드에는 별표가 표시됩니다.</li> <li>• 메일 보내기 대화 상자에서 <b>보낸 사람</b> 필드는 현재 사용자의 사용자 세부 정보에 정의된 전자 메일 주소로 채워집니다. 현재 사용자에 대해 정의된 전자 메일이 없으면 고객의 기본 전자 메일 주소가 사용됩니다.</li> </ul>
	<p><b>보고서 아카이브.</b> 보고서 결과를 데이터베이스에 저장할 수 있습니다. 보고서를 아카이브하고 나면 보고서 이름 옆에  버튼이 나타납니다.</p> <p><b>참고:</b> 토폴로지 보고서 및 골드 마스터 보고서에 대해서만 사용할 수 있습니다.</p>
	<p><b>직접 링크 생성.</b> 서버의 특정 위치 또는 특정 형식으로 내보낸 데이터로 연결되는 선택한 보고서의 직접 링크를 만듭니다.</p>



UI 요소	설명
	<p><b>보고서 내보내기.</b></p> <p>보고서 미리 보기 및 내보내기 형식을 선택할 수 있습니다. 사용 가능한 옵션은 다음과 같습니다.</p> <ul style="list-style-type: none"> <li>• <b>CSV.</b> 보고서 데이터 형식이 스프레드시트에 표시할 수 있는 쉼표로 구분된 값(CSV) 텍스트 파일로 지정됩니다.</li> </ul> <p><b>참고:</b> CSV 형식으로 지정된 테이블 데이터를 제대로 표시하려면 쉼표(,)를 목록 구분 기호로 정의해야 합니다. Windows에서 목록 구분 기호 값을 확인하거나 수정하려면 제어판에서 국가별 옵션을 열고 숫자 탭에서 목록 구분 기호 값으로 쉼표가 정의되어 있는지 확인합니다. Linux에서는 CSV 파일이 열리는 응용 프로그램에서 목록 구분 기호를 지정할 수 있습니다.</p> <ul style="list-style-type: none"> <li>• <b>PDF.</b> 보고서 데이터를 PDF 형식으로 내보냅니다.</li> </ul> <p><b>참고:</b> PDF로 내보낼 때 보고서가 읽기 쉽게 표시되도록 적절한 열 수를 선택합니다.</p> <ul style="list-style-type: none"> <li>• <b>XLS.</b> 보고서 데이터 형식이 스프레드시트에 표시할 수 있는 .xls (Excel) 파일로 지정됩니다.</li> </ul> <p><b>참고:</b> 큰 보고서의 경우는 인프라 설정 관리자의 <b>XLS 내보내기의 열 크기</b> 설정으로 고정된 열 크기를 설정하여 내보내기에 필요한 시간을 줄일 수 있습니다.</p> <ul style="list-style-type: none"> <li>• <b>XML.</b> 보고서 데이터 형식이 텍스트 또는 XML 편집기에서 열 수 있는 XML 파일로 지정됩니다.</li> </ul> <p><b>팁:</b> 보고서에서 HTML 코드를 추출하려면 다음을 수행합니다.</p> <ul style="list-style-type: none"> <li>• HTML 편집기에서 파일을 엽니다.</li> <li>• 관련 테이블을 대상 파일에 복사합니다.</li> </ul>

UI 요소	설명
	<p><b>테넌트 할당.</b> 선택한 사용자 지정 보고서에 테넌트를 할당할 수 있는 테넌트 할당 대화 상자를 엽니다.</p> <p><b>참고:</b></p> <ul style="list-style-type: none"> <li>• 이 옵션은 저장된 보고서에 대해서만 사용 가능합니다.</li> <li>• 이 옵션은 다중 테넌트를 사용하도록 설정된 경우에만 사용 가능합니다.</li> </ul>
	<p><b>보안 관리.</b> 보고서에 대한 권한을 특정 역할에 할당하거나 선택한 리소스 그룹에 보고서를 추가할 수 있습니다.</p> <p><b>참고:</b> 이 옵션은 저장된 보고서에 대해서만 사용 가능합니다.</p>
 Bar Chart	<p><b>막대 차트.</b> 생성된 보고서를 막대 차트로 표시합니다.</p>
 Pie Chart	<p><b>원형 차트.</b> 생성된 보고서를 원형 차트로 표시합니다.</p>
 테이블	<p><b>테이블.</b> 생성된 보고서를 테이블 형식으로 표시합니다.</p>
	<p><b>짧은 레이블 표시.</b> 차트 레이블의 최소 정보 또는 최대 정보를 표시합니다.</p> <p><b>참고:</b> 이 옵션은 원형 차트에 대해서만 사용할 수 있습니다.</p>
	<p><b>범례 표시.</b> 차트의 범례 표시와 숨기기 간을 전환합니다.</p> <p><b>참고:</b> 이 옵션은 원형 차트에 대해서만 사용할 수 있습니다.</p>
	<p><b>조각 차트.</b> 원형 차트를 분해된 세그먼트로 표시하거나 분해되지 않는 세그먼트로 표시합니다.</p> <p><b>참고:</b> 이 옵션은 원형 차트에 대해서만 사용할 수 있습니다.</p>
	<p><b>모두 확장.</b> 트리 구조를 확장합니다.</p>
	<p><b>모두 축소.</b> 트리 구조를 축소합니다.</p>
	<p><b>CMDB에서 삭제.</b> CMDB에서 선택한 CI를 삭제합니다.</p>
	<p><b>속성.</b> 선택한 CI에 대한 구성 항목 속성 대화 상자를 엽니다.</p>

UI 요소	설명
	새로 고침. 보고서 트리를 새로 고칩니다.
	열 선택. 보고서에서 표시할 열을 선택할 수 있습니다. 자세한 내용은 " <a href="#">열 선택 대화 상자(502페이지)</a> "를 참조하십시오.
	열 콘텐츠 정렬. 선택한 열 콘텐츠의 정렬 순서를 설정할 수 있습니다.
	찾기. 찾기 유틸리티 표시와 숨기기 간을 전환합니다.
	구의 다음 발생/구의 이전 발생 찾기. 찾기 필드에 입력한 문자열의 다음 또는 이전 검색 결과로 이동할 수 있습니다.
	구의 모든 발생 강조. 찾기 필드에 입력한 문자열의 모든 발생을 CI 트리에서 강조합니다.
	보고서 생성. 선택한 보고서를 생성할 수 있습니다.  <b>참고:</b> 이 버튼은 보고서 매개 변수를 정의하기 전에는 사용할 수 없는 것으로 표시됩니다.
<단계 경로>	현재 수준에 도달할 때까지 탐색한 수준을 표시합니다. 차트 위쪽에 가로로 표시됩니다.  <b>참고:</b> 단계 경로 목록의 각 수준은 클릭 가능한 링크입니다.
<생성된 보고서>	생성된 활성 보고서를 표시합니다.
찾기	찾기 필드에 검색 이름 또는 검색 이름의 일부분을 입력하여 목록에서 해당 이름을 찾습니다.

## 영어가 아닌 로캘에 대한 보고서 - 참고 사항 및 제한

- HP Universal CMDB에서는 사용자 지정 보고서 이름에 50자가 넘는 멀티바이트 문자를 지원하지 않습니다.
- 보고서를 특정 언어 로캘로 만든 다음 다른 언어 로캘에서 전자 메일로 보내는 경우, 보고서에는 서버 언어와 원래 로캘 언어로 된 시스템 정보가 포함됩니다.
- 보고서 파일 이름에 한국어, 일본어, 중국어와 같은 멀티바이트 문자가 포함된 경우 이 보고서를 전자 메일 첨부으로 보내면 해당 이름을 읽을 수 없게 됩니다.
- CI 인스턴스를 PDF 파일로 내보내는 경우 한국어, 일본어, 중국어와 같은 멀티바이트 문자는 PDF 파일에 올바르게 표시되지 않을 수 있습니다.
- 토폴로지 보고서의 스냅샷을 저장하는 경우 이름에는 영어가 아닌 문자를 최대 25자까지 사용할 수 있습니다.

# 10장: 영향 분석 관리자

이 장의 내용:

영향 분석 관리자 개요 .....	408
영향 규칙을 정의하는 방법 - 워크플로 .....	408
영향 분석 관리자 사용자 인터페이스 .....	411

## 영향 분석 관리자 개요

영향 분석 관리자에서는 IT 인프라의 구성 요소 간 상호 종속 관계를 정의하여 인프라 변경 내용(예: 새 소프트웨어 설치 또는 업그레이드)이 시스템에 어떻게 영향을 주는지 시뮬레이션할 수 있습니다.

TQL 쿼리를 기반으로 하는 영향 규칙을 만들면 문제의 근본 원인과 비즈니스 영향을 확인할 수 있습니다. 정의하는 각 영향 규칙은 특정 영향 분석 TQL 쿼리에 연결됩니다. TQL 쿼리에 대한 자세한 내용은 "[토폴로지 쿼리 언어\(15페이지\)](#)"를 참조하십시오.

둘 이상의 영향 분석 쿼리 노드 사이에 인과 관계를 지정하려면 영향 규칙을 정의합니다. 한 쿼리 노드를 트리거(시스템에 적용하려는 변경 내용을 나타내는 쿼리 노드)로 정의하고, 다른 쿼리 노드를 영향 받는 노드로 정의합니다. 인과 관계를 설정하고 나면 영향 분석 관리자를 통해 근본 원인 쿼리 노드에서 발생하는 변경 내용의 영향을 확인할 수 있습니다.

그런 다음 IT 유니버스 관리자에서 영향 규칙을 실행하여 변경 내용이 시스템에 어떻게 영향을 주는 지 시뮬레이션하고 변경 내용의 근본 원인을 디스커버리할 수 있습니다. 자세한 내용은 "[영향 분석 실행 대화 상자\(221 페이지\)](#)"를 참조하십시오. 그에 따라 수행, 업데이트, 새 배포 또는 서비스 배달 실패의 가능한 함축을 평가하고 처리할 수 있습니다.

영향 받는 CI에서 변경 내용이 시뮬레이션되면 CI의 맵 상태가 변경될 수 있으며, 이는 CI 기호에 상태 아이콘이 추가됨으로써 매니페스트됩니다. 토폴로지 맵에는 트리거 CI의 상태와 해당 CI의 영향을 받는 CI의 모든 상태가 표시됩니다. 각 색은 서로 다른 상태를 나타냅니다.

상태 아이콘 및 상태를 나타내는 색에 대한 자세한 내용은 "[영향 표시 창\(225페이지\)](#)"을 참조하십시오.

그런 후에 다음을 표시하는 보고서를 생성할 수 있습니다.

- 변경 내용의 영향을 받는 시스템의 CI
- 트리거 CI(시스템에서 수행하려는 변경 내용을 나타내는 CI)
- 특정 비즈니스 서비스에 속하는 CI

## 영향 규칙을 정의하는 방법 - 워크플로

이 섹션에서는 CPU 작업의 변경 내용이 CPU가 연결된 노드에 영향을 주는 영향 규칙 정의 방법을 설명합니다.

이 작업에는 다음 단계가 포함됩니다.

- ["영향 분석 TQL 쿼리 만들기\(409페이지\)"](#)
- ["영향 규칙 정의\(409페이지\)"](#)

## 1. 영향 분석 TQL 쿼리 만들기

영향 분석 TQL 쿼리를 만들려면 영향 분석 TQL을 만든 후에 쿼리를 정의하는 TQL 쿼리 노드 및 관계를 추가해야 합니다.

[관리자 > 모델링 > 영향 분석 관리자](#)를 선택하여 영향 분석 관리자를 엽니다. 영향 분석 TQL 쿼리를 만드는 방법에 대한 자세한 내용은 ["새 영향 규칙/영향 규칙 속성/영향 규칙으로 저장 마법사\(420페이지\)"](#)를 참조하십시오. 쿼리에 쿼리 노드 및 관계를 추가하는 방법에 대한 자세한 내용은 ["TQL 쿼리에 쿼리 노드 및 관계를 추가하는 방법\(24페이지\)"](#)를 참조하십시오.

### 영향 분석 TQL 쿼리의 예:

이 영향 분석 TQL 쿼리에서 CPU와 노드는 Composition 관계를 통해 연결됩니다. TQL 쿼리 결과는 화살표 방향을 따라야 합니다.

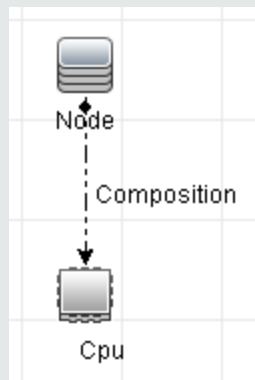

**참고:** 영향 분석 TQL 쿼리에는 특정 유효성 검사 제한이 적용됩니다. 자세한 내용은 ["문제 해결 및 제한 사항\(88페이지\)"](#)을 참조하십시오.

## 2. 영향 규칙 정의

영향 규칙을 정의할 때는 쿼리 노드 간의 필수 인과 관계를 지정해야 합니다. 한 쿼리 노드를 트리거(시스템에 적용하려는 변경 내용을 나타내는 쿼리 노드)로 정의하고, 다른 쿼리 노드를 영향 받는 노드로 정의합니다.

트리거 쿼리 노드로 정의할 쿼리 노드를 마우스 오른쪽 버튼으로 클릭하고 **영향 받는 대상 정의**를 선택하여 영향 받는 쿼리 노드 대화 상자를 엽니다. 트리거 쿼리 노드가 영향을 주도할 쿼리 노드를 선택합니다. 그런 후에 **추가** 버튼을 클릭하여 영향 규칙 정의 대화 상자를 열고 영향 받는 쿼리 노드 정의를 위한 조건을 설정합니다. 영향 규칙을 정의하는 방법에 대한 자세한 내용은 ["영향 규칙 정의 대화 상자\(419페이지\)"](#)를 참조하십시오.

**참고:** 영향 규칙 정의의 **change** 상태 옵션은 더 이상 영향 분석에 사용되지 않습니다. 지원되는 상태는 **operation**뿐입니다.

#### 영향 규칙의 예:

영향 규칙 정의 대화 상자의 조건 영역에서 시스템의 시뮬레이션된 변경 내용이 트리거되는 조건을 정의합니다. 심각도 영역에서 영향 받는 쿼리 노드에 대한 영향의 심각도를 정의합니다.

이 예의 영향 규칙은 CPU 작업이 정상 상태가 아니면 노드가 영향을 받음을 설명합니다. 심각도가 트리거 심각도의 100%로 설정되어 있으므로 노드의 심각도는 영향 분석 실행 시에 결정되는 CPU의 심각도와 같습니다.

The screenshot shows a dialog box titled "영향 규칙 정의" (Define Impact Rule). It has a close button in the top right corner. The dialog is divided into several sections:

- 설명:** A text input field for the rule description.
- 조건:** A section containing three dropdown menus:
  - 상태:** Set to "operation".
  - 연산자:** Set to "!=".
  - 값 비교:** Set to "Normal".
- 범위:** A section with radio buttons for "임의" (selected), "모두", and "범위". Below "범위" are two input fields for percentages, currently set to "0" and "100".
- Bottom Section:** Radio buttons for "고정된 심각도" (set to "Critical" in a dropdown) and "트리거 심각도에 대한 상대적인 심각도(%)" (set to "100" in an input field).
- Buttons:** "확인" (OK) and "취소" (Cancel) buttons at the bottom right.

결과 TQL 쿼리에서 트리거 쿼리 노드로 정의된 쿼리 노드 옆에는 위쪽 화살표가 표시되고, 영향 받는 쿼리 노드로 정의된 쿼리 노드 옆에는 아래쪽 화살표가 표시됩니다.

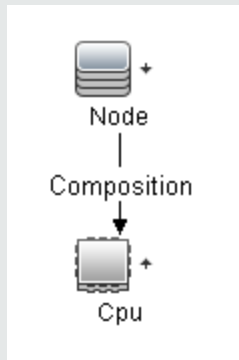

**참고:** 영향 분석 결과를 검색하려면 IT 유니버스 관리자에서 영향 규칙을 실행해야 합니다. 자세한 내용은 "영향 분석 결과를 검색하는 방법 - 시나리오(185페이지)"를 참조하십시오.

## 영향 분석 관리자 사용자 인터페이스

이 섹션의 내용:

세부 정보 대화 상자 .....	411
영향 분석 관리자 페이지 .....	412
영향 받는 쿼리 노드 대화 상자 .....	418
영향 규칙 정의 대화 상자 .....	419
새 영향 규칙/영향 규칙 속성/영향 규칙으로 저장 마법사 .....	420

### 세부 정보 대화 상자

이 대화 상자에는 영향 규칙 정의 대화 상자에서 만든 새 영향 규칙이 표시됩니다.

액세스 방법	영향 분석 관리자에서 영향 받는 쿼리 노드 대화 상자의 다음을 클릭합니다.
관련 작업	" <a href="#">영향 규칙을 정의하는 방법 - 워크플로(408페이지)</a> "
참고 항목	<ul style="list-style-type: none"> <li>• "<a href="#">영향 분석 관리자 개요(408페이지)</a>"</li> <li>• "<a href="#">영향 분석 관리자 사용자 인터페이스(411페이지)</a>"</li> </ul>

아래에서 사용자 인터페이스 요소에 대해 설명합니다.

UI 요소	설명
설명	새 영향 규칙의 설명입니다.
상태	영향 규칙 정의 대화 상자의 <b>상태</b> 목록에서 선택한 범주입니다.

## 영향 분석 관리자 페이지

이 페이지에서는 영향 규칙을 정의할 수 있습니다.







액세스 방법	탐색 메뉴에서 <b>영향 분석 관리자</b> 를 선택하거나 <b>관리자 &gt; 모델링 &gt; 영향 분석 관리자</b> 를 선택합니다.
중요 정보	영향 분석 트리거 기능을 할 쿼리 노드를 선택할 때는 노드가 특정 제한을 충족해야 합니다. 자세한 내용은 " <a href="#">문제 해결 및 제한 사항(88페이지)</a> "을 참조하십시오.
관련 작업	" <a href="#">영향 규칙을 정의하는 방법 - 워크플로(408페이지)</a> "
참고 항목	<ul style="list-style-type: none"> <li>"<a href="#">영향 분석 관리자 개요(408페이지)</a>"</li> <li>"<a href="#">영향 분석 관리자 사용자 인터페이스(411 페이지)</a>"</li> </ul>

### 영향 규칙 창

이 영역에는 미리 정의된 폴더 및 영향 규칙의 계층 트리 구조가 표시됩니다. 각 영향 규칙은 TQL 쿼리와 연관됩니다.

중요 정보	<p>영향 규칙을 직접 만들 수도 있고, HP Universal CMDB 설치 시 제공되는 기본 규칙을 사용할 수도 있습니다.</p> <p>기본 영향 규칙용으로 미리 정의된 폴더가 제공됩니다. 이러한 폴더를 수정하거나, 조직의 요구 사항에 따라 폴더를 더 추가할 수 있습니다.</p> <p>영향 규칙이나 폴더를 드래그 앤 드롭하여 한 폴더에서 다른 폴더로 항목을 이동할 수 있습니다.</p>
-------	--

아래에서 사용자 인터페이스 요소에 대해 설명합니다.

UI 요소	설명
	<b>새 폴더.</b> 새 폴더를 만듭니다.
	<b>새로 만들기.</b> 영향 규칙을 만듭니다. 새 영향 규칙 마법사를 엽니다.
	<b>삭제.</b> 선택한 폴더 또는 영향 규칙을 삭제합니다.
	<b>새로 고침.</b> 다른 사용자가 수정했을 수 있는 계층 트리 구조의 데이터 콘텐츠를 새로 고칩니다.
	<b>저장.</b> 영향 규칙을 CMDB에 저장합니다. 새 영향 규칙을 만들 때나 기존 영향 규칙을 변경할 때만 사용하도록 설정됩니다.
	<b>속성.</b> 영향 규칙 속성 마법사를 엽니다. 규칙의 설명을 변경할 수 있습니다.



UI 요소	설명
	<b>테넌트 할당.</b> 영향 규칙에 테넌트를 할당할 수 있는 테넌트 할당 대화 상자를 엽니다.  <b>참고:</b> 이 버튼은 다중 테넌트를 사용하도록 설정된 경우에만 사용 가능합니다.
	<b>보안 관리.</b> 특정 역할이나 리소스 그룹에 선택한 영향 규칙을 할당할 수 있습니다.
	<b>미리 보기.</b> 선택한 영향 규칙의 결과 미리 보기를 생성합니다.
	<b>XML로 내보내기.</b> 영향 규칙을 XML 파일로 내보낼 수 있습니다.
	<b>XML에서 가져오기.</b> 저장된 영향 규칙이 포함된 XML 파일을 영향 분석 관리자로 가져올 수 있습니다.
	폴더를 나타냅니다.
	영향 규칙을 나타냅니다.
<영향 규칙 트리>	기존 영향 규칙을 트리 형식으로 표시합니다.  <b>참고:</b> 영향 규칙만 트리에 표시됩니다. 모델링 스튜디오에서 만든 영향 분석 유형의 TQL 쿼리는 표시되지 않습니다.

폴더 또는 영향 규칙을 마우스 오른쪽 버튼으로 클릭하면 다음 옵션을 사용할 수 있습니다.

UI 요소	설명
테넌트 할당	선택한 영향 규칙에 테넌트를 할당할 수 있는 테넌트 할당 대화 상자를 엽니다.  <b>참고:</b> 이 옵션은 다중 테넌트를 사용하도록 설정된 경우에만 사용할 수 있습니다.
삭제	선택한 폴더 또는 영향 규칙을 삭제합니다.
XML로 내보내기	영향 규칙을 XML 스크립트로 저장할 수 있는 표준 다른 이름으로 저장 대화 상자를 표시합니다. 이 옵션을 사용하여 영향 규칙을 워크스테이션 간에 이동할 수 있습니다(관련 TQL 쿼리도 다시 배치하는 경우).
XML에서 가져오기	저장된 영향 규칙이 포함된 XML 파일을 영향 분석 관리자로 가져옵니다.
보안 관리	특정 역할이나 리소스 그룹에 선택한 영향 규칙을 할당합니다.



UI 요소	설명
새로 만들기	영향 규칙을 만듭니다. 새 영향 규칙 마법사를 엽니다.
새 폴더	새 폴더를 만듭니다.
미리 보기	선택한 영향 규칙의 결과 미리 보기를 생성합니다.
속성	영향 규칙 속성 마법사를 엽니다. 규칙의 설명을 변경할 수 있습니다.
폴더 이름 바꾸기	폴더의 이름을 바꿉니다.
저장	새 영향 규칙을 만들 때나 기존 영향 규칙을 변경할 때만 사용하도록 설정됩니다. 영향 규칙을 CMDB에 저장합니다.
다른 이름으로 저장	기존 쿼리를 기반으로 새 영향 규칙을 만들 수 있는 영향 규칙으로 저장 마법사를 표시합니다.

### 편집 창

이 영역에는 선택한 영향 규칙이 표시됩니다. 영향 규칙은 TQL 쿼리에 정의된 쿼리 노드와 노드 간의 관계로 구성됩니다.

중요 정보	<ul style="list-style-type: none"> <li>영향 규칙 창에서 폴더를 선택할 때 편집 창은 비어 있습니다.</li> <li>영향 규칙 창에서 영향 규칙을 선택할 때 편집 창에는 선택한 규칙이 표시됩니다. 규칙은 TQL 쿼리에 정의된 TQL 쿼리 노드와 노드 간의 관계로 구성됩니다.</li> </ul>
관련 작업	" <a href="#">TQL 쿼리에 쿼리 노드 및 관계를 추가하는 방법(24페이지)</a> "
참고 항목	영향 분석 트리거 기능을 할 쿼리 노드를 선택할 때는 노드가 특정 제한을 충족해야 합니다. 자세한 내용은 " <a href="#">문제 해결 및 제한 사항(88페이지)</a> "을 참조하십시오.

아래에서 사용자 인터페이스 요소에 대해 설명합니다. 레이블이 없는 요소는 꺾쇠 괄호 안에 표시됩니다.

UI 요소	설명
	트리거 쿼리 노드를 나타냅니다. 트리거 쿼리 노드 아이콘 오른쪽에 있습니다.
	영향 받는 쿼리 노드를 나타냅니다. 영향 받는 쿼리 노드 아이콘 오른쪽에 있습니다.
	영향 받는 쿼리 노드인 동시에 트리거 쿼리 노드인 쿼리 노드를 나타냅니다.
<주 메뉴>	자세한 내용은 " <a href="#">주 메뉴(155페이지)</a> "를 참조하십시오.
<쿼리 노드>	TQL 쿼리가 작성되는 원본 구성 요소입니다.





UI 요소	설명
<관계>	두 쿼리 노드 간의 관계를 정의하는 엔터티입니다.
<바로 가기 메뉴 옵션>	자세한 내용은 " <a href="#">바로 가기 메뉴 옵션(32페이지)</a> "을 참조하십시오.
<도구 모음>	자세한 내용은 " <a href="#">도구 모음 옵션(158페이지)</a> "을 참조하십시오.
<도구 설명>	<p>쿼리 노드 또는 관계 위에 커서를 놓으면 해당 도구 설명을 확인할 수 있습니다. 도구 설명에는 다음 정보가 포함됩니다.</p> <ul style="list-style-type: none"> <li>• <b>요소 이름.</b> 쿼리 노드의 이름입니다.</li> <li>• <b>CI 유형.</b> CI 유형 관리자에 정의된 쿼리 노드의 CIT입니다. 자세한 내용은 "<a href="#">CI 유형 관리자(424페이지)</a>"를 참조하십시오.</li> <li>• <b>선택한 쿼리 노드 및 관계의 정의.</b> "<a href="#">쿼리 노드 속성/관계 속성 대화 상자(69페이지)</a>"에 설명된 특성 조건입니다.</li> <li>• <b>트리거 및 영향 받는 쿼리 노드의 이름.</b> 커서를 놓아 둔 쿼리 노드가 트리거 쿼리 노드인 경우에만 표시됩니다.</li> </ul>

## CI 유형 선택기

이 영역에는 CMDB에서 찾은 CI 유형의 계층 트리 구조가 표시됩니다.

중요 정보	<p>CI 유형 선택기는 엔리치먼트 관리자, 영향 분석 관리자 및 트리거 TQL 편집기의 일부분입니다.</p> <p>TQL 쿼리를 만들거나 수정하려면 쿼리 노드를 클릭하여 편집 창으로 건너갈 수 있습니다. 변경 내용은 CMDB에 저장됩니다. 자세한 내용은 "<a href="#">TQL 쿼리에 쿼리 노드 및 관계를 추가하는 방법(24페이지)</a>"을 참조하십시오.</p> <div style="background-color: #f0f0f0; padding: 5px; margin-top: 10px;"> <p><b>참고:</b> CMDB에 포함된 각 CIT의 인스턴스 수는 각 CIT 오른쪽에 표시됩니다.</p> </div>
관련 작업	<ul style="list-style-type: none"> <li>• "<a href="#">영향 규칙을 정의하는 방법 - 워크플로(408페이지)</a>"</li> <li>• "<a href="#">엔리치먼트 규칙을 정의하는 방법 - 시나리오(466페이지)</a>"</li> <li>• "<a href="#">TQL 쿼리를 정의하는 방법(23페이지)</a>"</li> <li>• "<a href="#">패턴 보기를 만드는 방법(241 페이지)</a>"</li> </ul>

아래에서 사용자 인터페이스 요소에 대해 설명합니다. 레이블이 없는 요소는 꺾쇠 괄호 안에 표시됩니다.

UI 요소	설명
	<b>맵에 CI 유형 추가.</b> 선택한 CI 유형을 편집 창에 추가합니다.
	<b>새로 고침.</b> CI 유형 트리를 새로 고칩니다.
	<b>검색.</b> 입력한 CI 유형을 검색합니다.
	<b>모두 확장.</b> CI 유형 트리 내의 모든 하위 트리를 확장합니다.
	<b>모두 축소.</b> CI 유형 트리 내의 하위 트리를 축소합니다.
<b>&lt;검색 창&gt;</b>	검색할 CI 유형의 이름을 전체 또는 일부분 입력합니다.

### 바로 가기 메뉴 옵션

CI 유형 선택기에는 다음 요소가 포함되며, 이러한 요소는 CI 유형을 마우스 오른쪽 버튼으로 클릭하면 사용할 수 있습니다.

메뉴 항목	설명
<b>맵에 CI 유형 추가</b>	선택한 CI 유형을 편집 창에 추가하려면 선택합니다.
<b>CI 유형 정의로 이동</b>	CIT 관리자에서 선택한 CI 유형으로 직접 이동합니다.
<b>CIT 인스턴스 표시</b>	선택한 CIT의 모든 인스턴스가 표시되는 CIT 인스턴스 창을 엽니다. 자세한 내용은 " <a href="#">CI 인스턴스 대화 상자(62페이지)</a> "를 참조하십시오.

### 고급 창

이 영역에는 선택한 쿼리 노드 및 관계에 대한 속성, 조건 및 카디널리티가 표시됩니다.

<b>중요 정보</b>	<p>고급 창은 모델링 스튜디오, 영향 분석 관리자, 엔리치먼트 관리자, DFM의 입력 쿼리 편집기 및 트리거 쿼리 편집기 등의 관리자 및 사용자 인터페이스에서 창의 아래쪽에 표시됩니다.</p> <p>작은 녹색 표시기 가 데이터를 포함하는 탭 옆에 표시됩니다.</p>
<b>관련 작업</b>	<ul style="list-style-type: none"> <li>• "<a href="#">영향 규칙을 정의하는 방법 - 워크플로(408페이지)</a>"</li> <li>• "<a href="#">엔리치먼트 규칙을 정의하는 방법 - 시나리오(466페이지)</a>"</li> <li>• "<a href="#">TQL 쿼리를 정의하는 방법(23페이지)</a>"</li> <li>• "<a href="#">패턴 보기를 만드는 방법(241페이지)</a>"</li> <li>• "<a href="#">템플릿을 만드는 방법(242페이지)</a>"</li> <li>• "<a href="#">관점을 만드는 방법(243페이지)</a>"</li> </ul>

아래에서 사용자 인터페이스 요소에 대해 설명합니다.

UI 요소	설명
	창이 좁아서 일부 탭이 표시되지 않으면 왼쪽 및 오른쪽 화살표를 사용하여 필요한 탭으로 이동합니다.
	현재 모듈에 대해 사용 가능한 탭 목록을 표시하려면 <b>목록 표시</b> 를 클릭합니다. 목록에서 탭을 선택할 수 있습니다.
<b>특성</b>	쿼리 노드 또는 관계에 대해 정의된 특성 조건을 표시합니다. 자세한 내용은 " <a href="#">특성 탭(71 페이지)</a> "을 참조하십시오.
<b>카디널리티</b>	카디널리티는 관계의 양쪽 끝에 포함될 수 있는 쿼리 노드의 수를 정의합니다. 예를 들어 노드와 IP 주소 간의 관계에서 카디널리티가 1:3이면 TQL 쿼리는 1개에서 3개 사이의 IP 주소에 연결된 노드만 검색합니다. 자세한 내용은 " <a href="#">카디널리티 탭(73 페이지)</a> "을 참조하십시오.
<b>데이터 원본</b>	<p>선택한 쿼리 노드에 대해 설정된 데이터 원본을 표시합니다.</p> <p><b>참고:</b> 이 탭은 모델링 스튜디오에만 표시됩니다.</p>
<b>세부 정보</b>	<p>다음 정보를 표시합니다.</p> <ul style="list-style-type: none"> <li>• <b>이 유형/요소 유형.</b> 선택한 쿼리 노드/관계의 CIT입니다.</li> <li>• <b>요소 이름.</b> 쿼리 노드 또는 관계의 이름입니다. 이 정보는 모델링 스튜디오에만 표시됩니다.</li> <li>• <b>쿼리 결과에 표시.</b> 녹색 확인 표시는 선택한 쿼리 노드/관계가 토폴로지 맵에 표시됨을 나타냅니다. 빨간색 표시는 해당 항목이 표시되지 않음을 나타냅니다. 모델링 스튜디오에서 예 또는 아니요로 표시됩니다.</li> <li>• <b>하위 유형 포함.</b> 녹색 확인 표시는 선택한 CI와 해당 하위 항목이 모두 토폴로지 맵에 표시됨을 나타냅니다. 빨간색 표시는 선택한 CI만 표시됨을 나타냅니다. 이 항목은 모델링 스튜디오에 표시되지 않습니다.</li> </ul>
<b>편집</b>	선택한 탭의 관련 대화 상자를 열려면 <b>편집</b> 을 클릭합니다.
<b>요소 레이아웃</b>	<p>선택한 쿼리 노드 또는 관계에 대한 특성 선택 항목을 표시합니다. 쿼리 결과에 포함되도록 선택한 특성이 나열됩니다(<b>특정 특성이</b> 특성 조건으로 선택된 경우). 또한 제외된 특성 및 특성에 대해 선택한 한정자가 나열됩니다. 자세한 내용은 "<a href="#">요소 레이아웃 탭(78 페이지)</a>"을 참조하십시오.</p> <p><b>참고:</b> 이 탭은 모델링 스튜디오에만 표시됩니다.</p>

UI 요소	설명
요소 유형	<p>쿼리 노드 또는 관계에 대해 정의된 하위 유형 조건을 표시합니다. 자세한 내용은 "<a href="#">요소 유형 탭(76페이지)</a>"을 참조하십시오.</p> <p><b>참고:</b> 이 탭은 모델링 스튜디오에만 표시됩니다.</p>
엔리치먼트 규칙	<p>선택한 쿼리 노드 또는 관계에 대해 정의된 엔리치먼트 규칙을 표시합니다. 엔리치먼트 규칙을 사용하여 CI 특성을 업데이트하는 경우 <b>편집</b>을 클릭하여 쿼리 노드 정의/관계 정의 대화 상자를 연 다음 필요하면 규칙을 편집합니다. 자세한 내용은 "<a href="#">쿼리 노드/관계 정의 대화 상자(487페이지)</a>"를 참조하십시오.</p> <p><b>참고:</b> 이 탭은 엔리치먼트 관리자에만 표시됩니다.</p>
영향 받는 쿼리 노드	<p>선택한 트리거 쿼리 노드에서 수행되는 변경의 영향을 받는 쿼리 노드를 나타냅니다. 필요한 경우 <b>편집</b>을 클릭하고 영향 받는 쿼리 노드 대화 상자를 열어 원하는 항목을 수정할 수 있습니다. 자세한 내용은 "<a href="#">영향 받는 쿼리 노드 대화 상자(418페이지)</a>"를 참조하십시오.</p> <p><b>참고:</b> 이 탭은 영향 분석 관리자에만 표시됩니다.</p>
한정자	<p>쿼리 노드 또는 관계에 대해 정의된 한정자 조건을 표시합니다. 자세한 내용은 "<a href="#">한정자 탭(80페이지)</a>"을 참조하십시오.</p> <p><b>참고:</b> 이 탭은 엔리치먼트 관리자 및 영향 분석 관리자에만 표시됩니다.</p>
선택한 ID	<p>TQL 쿼리 결과에 포함할 항목을 정의하는 데 사용되는 요소 인스턴스를 표시합니다. 자세한 내용은 "<a href="#">ID 탭(81페이지)</a>"을 참조하십시오.</p>

## 영향 받는 쿼리 노드 대화 상자

이 대화 상자에서는 TQL 쿼리의 트리거 영향 분석 쿼리 노드, 시스템에서 수행되는 변경의 영향을 받는 쿼리 노드를 정의할 수 있습니다.

액세스 방법	트리거 기능을 하는 쿼리 노드 또는 관계를 마우스 오른쪽 버튼으로 클릭하고 영향 받는 대상 정의를 선택합니다. 영향 받는 쿼리 노드 대화 상자가 열리고 TQL 쿼리의 쿼리 노드가 표시됩니다.
중요 정보	TQL 쿼리를 만들기 전에 쿼리에서 트리거 영향 분석 쿼리 노드와 변경 내용의 영향을 받는 쿼리 노드를 미리 확인해야 합니다. 여기서 정의를 수행합니다.
관련 작업	<a href="#">"영향 규칙을 정의하는 방법 - 워크플로(408페이지)"</a>

<b>참고 항목</b>	<ul style="list-style-type: none"> <li>• <a href="#">"영향 분석 관리자 개요(408페이지)"</a></li> <li>• <a href="#">"영향 분석 관리자 사용자 인터페이스(411 페이지)"</a></li> </ul>
--------------	--

아래에서 사용자 인터페이스 요소에 대해 설명합니다.

UI 요소	설명
<b>영향 받는 쿼리 노드 창</b>	영향 규칙의 영향 분석 쿼리 노드 목록을 포함합니다. 트리거 쿼리 노드의 영향을 받도록 할 쿼리 노드를 선택합니다. 선택한 쿼리 노드의 세부 정보를 보려면 <b>다음</b> 을 클릭합니다.

## 영향 규칙 정의 대화 상자

이 대화 상자에서는 영향 받는 쿼리 노드 정의를 위한 조건을 설정하고, 트리거 조건 범위와 영향의 심각도를 정의할 수 있습니다.

<b>액세스 방법</b>	영향 분석 관리자의 영향 받는 쿼리 노드 대화 상자에 있는 세부 정보 페이지에서 <b>추가</b> 를 클릭합니다.
<b>중요 정보</b>	<ul style="list-style-type: none"> <li>• 조건 영역에서 영향 받는 쿼리 노드 정의를 위한 조건을 설정합니다. 이 조건이 충족되면 시스템에서 시뮬레이션된 변경 내용이 트리거됩니다.</li> </ul> <p>예를 들어 쿼리 노드의 작동 상태가 일반 이외의 항목임을 설명하는 영향 분석 조건을 정의할 수 있습니다. 쿼리 노드 인스턴스의 작동 상태가 변경되어 더 이상 일반이 아니면, 조건이 충족되어 시스템에서 시뮬레이션된 변경 내용이 트리거됩니다.</p> <ul style="list-style-type: none"> <li>• 시스템에서 변경을 트리거하려면 조건을 충족해야 하는 트리거 쿼리 노드의 인스턴스 수를 범위 영역에서 정의합니다.</li> </ul> <p>트리거 조건은 트리거 쿼리 노드의 단일 인스턴스, 특정 퍼센트의 트리거 인스턴스 또는 모든 인스턴스에 적용할 수 있습니다.</p> <p>예를 들어 시스템 노드의 최소 10%가 중지되면 영향이 계산되도록 정의할 수 있습니다.</p> <ul style="list-style-type: none"> <li>• 심각도 영역에서 영향 분석 영향의 심각도를 정의합니다.</li> </ul>
<b>관련 작업</b>	<a href="#">"영향 규칙을 정의하는 방법 - 워크플로(408페이지)"</a> .
<b>참고 항목</b>	<ul style="list-style-type: none"> <li>• <a href="#">"영향 분석 관리자 개요(408페이지)"</a></li> <li>• <a href="#">"영향 분석 관리자 사용자 인터페이스(411 페이지)"</a></li> </ul>

아래에서 사용자 인터페이스 요소에 대해 설명합니다.

UI 요소	설명
모두	모든 인스턴스가 조건을 충족해야 합니다.
임의	하나 이상의 인스턴스가 조건을 충족해야 합니다.
설명	정의하는 영향 규칙의 설명입니다.
고정된 심각도	생성된 각 시스템 변경에 대해 고정된 심각도 수준을 정의합니다. 그런 후에 목록에서 필수 심각도 수준을 선택합니다.
함수	시스템 변경의 심각도 수준을 범위에 포함된 모든 트리거 쿼리 노드 인스턴스의 심각도 수준 함수로 정의하려면 <b>함수</b> (범위 영역에서 <b>모두</b> 및 <b>범위</b> 옵션을 선택하면 표시됨)를 선택합니다. 목록에서 <b>평균</b> 또는 <b>최대</b> 를 선택합니다.  예를 들어 <b>평균</b> 을 선택하는 경우 시스템 변경의 심각도 수준은 모든 트리거 인스턴스의 평균 심각도가 됩니다.
연산자	필수 연산자를 선택합니다. 특성 조건 정의에 사용할 수 있는 연산자 목록은 " <a href="#">특성 연산자 정의(37페이지)</a> "를 참조하십시오.
범위	모든 인스턴스 중 특정 퍼센트가 조건을 충족해야 합니다. 예를 들어 50%~100%의 범위를 입력하면 50% 이상의 인스턴스가 조건을 충족할 때 변경이 트리거됩니다.
트리거 심각도에 대한 상대적인 심각도(%)	트리거 이벤트의 심각도를 기준으로 하는 각 시스템 변경의 심각도 수준을 퍼센트로 정의하려면 <b>트리거 심각도에 대한 상대적인 심각도(%)</b> (범위 영역에서 <b>임의</b> 옵션을 선택하면 표시됨)를 선택합니다.  제공된 상자에 퍼센트를 입력합니다.
상태	필수 상태를 선택합니다. 상태 관리자에 정의된 상태가 목록에 표시됩니다. 자세한 내용은 <i>HP Universal CMDB 관리 안내서</i> 에서 "상태 관리자"를 참조하십시오.
값 비교	필수 특성을 선택합니다.

## 새 영향 규칙/영향 규칙 속성/영향 규칙으로 저장 마법사

이 마법사에서는 영향 규칙을 만들거나 수정할 수 있습니다.

<b>액세스 방법</b>	<ul style="list-style-type: none"> <li>영향 규칙을 만들려면 영향 규칙 창에서 아무 곳이나 마우스 오른쪽 버튼으로 클릭하고 <b>새로 만들기</b>를 클릭하거나, <b>새로 만들기</b>  버튼을 클릭합니다.</li> <li>영향 규칙을 수정하려면 영향 규칙 창에서 영향 규칙을 마우스 오른쪽 버튼으로 클릭하고 <b>속성</b>을 선택합니다.</li> <li>기존 쿼리를 기반으로 새 영향 규칙을 만들려면 영향 규칙 창에서 영향 규칙을 마우스 오른쪽 버튼으로 클릭하고 <b>다른 이름으로 저장</b>을 선택합니다.</li> </ul>
---------------	--



<p><b>중요 정보</b></p>	<ul style="list-style-type: none"> <li>영향 규칙을 만든 후에 TQL 쿼리를 크게 변경하면 시스템에서 규칙을 삭제합니다. 이러한 변경으로는 근본 원인 또는 영향 받는 쿼리 노드 삭제, <b>최소 및 최대</b> 관계 정의 변경이 있습니다. 자세한 내용은 "<a href="#">카디널리티 탭(73페이지)</a>"을 참조하십시오.</li> <li>TQL 쿼리에 쿼리 노드를 추가하는 등의 사소한 변경을 수행하는 경우에는 규칙이 삭제되지 않습니다.</li> <li>영향 규칙의 기반이 되는 영향 분석 TQL 쿼리에는 특정 유효성 검사 제한이 적용됩니다. 자세한 내용은 "<a href="#">문제 해결 및 제한 사항(88페이지)</a>"을 참조하십시오. 유효하지 않은 TQL 쿼리는 영향 규칙을 만드는 데 사용할 수 없습니다.</li> </ul>
<p><b>관련 작업</b></p>	<p>"<a href="#">영향 규칙을 정의하는 방법 - 워크플로(408페이지)</a>".</p>
<p><b>마법사 맵</b></p>	<p>"<a href="#">새 영향 규칙/영향 규칙 속성/영향 규칙으로 저장 마법사</a>"에는 다음 항목이 포함됩니다.</p> <p>"<a href="#">영향 규칙 일반 특성 페이지(421페이지)</a>" &gt; "<a href="#">영향 규칙 기본 쿼리 페이지(422페이지)</a>" &gt; "<a href="#">영향 규칙 그룹 페이지(423페이지)</a>"</p>
<p><b>참고 항목</b></p>	<ul style="list-style-type: none"> <li>"<a href="#">영향 분석 관리자 개요(408페이지)</a>"</li> <li>"<a href="#">영향 분석 관리자 사용자 인터페이스(411페이지)</a>"</li> </ul>

## 영향 규칙 일반 특성 페이지

이 마법사 페이지에서는 영향 규칙의 고유한 이름과 설명을 입력할 수 있습니다.

<p><b>중요 정보</b></p>	<ul style="list-style-type: none"> <li>영향 규칙의 기반이 되는 영향 분석 TQL 쿼리에는 특정 유효성 검사 제한이 적용됩니다. 자세한 내용은 "<a href="#">문제 해결 및 제한 사항(88페이지)</a>"을 참조하십시오. 유효하지 않은 TQL 쿼리는 영향 규칙을 만드는 데 사용할 수 없습니다.</li> <li>TQL 쿼리를 만든 후에 해당 쿼리를 변경하는 경우의 영향에 대한 자세한 내용은 "<a href="#">새 영향 규칙/영향 규칙 속성/영향 규칙으로 저장 마법사(420페이지)</a>"를 참조하십시오.</li> <li>기본적으로 이 마법사는 시작 페이지를 표시하도록 설정됩니다. 사용자 기본 설정을 변경하여 시작 페이지를 표시하지 않도록 선택할 수 있습니다. 자세한 내용은 "<a href="#">사용자 기본 설정 대화 상자(87페이지)</a>"를 참조하십시오.</li> </ul>
<p><b>마법사 맵</b></p>	<p>"<a href="#">새 영향 규칙/영향 규칙 속성/영향 규칙으로 저장 마법사(420페이지)</a>"에는 다음이 포함됩니다.</p> <p>"<a href="#">영향 규칙 일반 특성 페이지</a>" &gt; "<a href="#">영향 규칙 기본 쿼리 페이지</a>" &gt; "<a href="#">영향 규칙 그룹 페이지</a>"</p>
<p><b>참고 항목</b></p>	<p>"<a href="#">IT 유니버스 관리자(171페이지)</a>"</p>

아래에서 사용자 인터페이스 요소에 대해 설명합니다.

UI 요소	설명
규칙 설명	(선택 사항) 영향 규칙의 설명을 입력합니다.
규칙 이름	<p>영향 규칙의 고유한 이름을 입력합니다.</p> <p>규칙 이름에는 다음 문자를 사용할 수 없습니다. W / : " &lt; &gt;   % ?. 마지막 문자는 공백일 수 없습니다.</p> <p><b>참고:</b> 영향 규칙 이름이 비어 있거나, 다른 영향 규칙에서 사용하는 이름을 포함하거나, 잘못된 문자를 사용하는 경우에는 <b>다음</b> 및 <b>마침</b> 버튼을 사용할 수 없습니다.</p>

## 영향 규칙 기본 쿼리 페이지

이 마법사 페이지에서는 영향 규칙의 기반이 되는 TQL 쿼리의 속성을 정의할 수 있습니다. 기존 쿼리를 사용하거나 새 쿼리를 만들 수 있습니다.

중요 정보	<ul style="list-style-type: none"> <li>영향 규칙의 기반이 되는 영향 분석 TQL 쿼리에는 특정 유효성 검사 제한이 적용됩니다. 자세한 내용은 "<a href="#">문제 해결 및 제한 사항(88페이지)</a>"을 참조하십시오. 유효하지 않은 TQL 쿼리는 영향 규칙을 만드는 데 사용할 수 없습니다.</li> <li>TQL 쿼리를 만든 후에 해당 쿼리를 변경하는 경우의 영향에 대한 자세한 내용은 "<a href="#">새 영향 규칙/영향 규칙 속성/영향 규칙으로 저장 마법사(420페이지)</a>"를 참조하십시오.</li> </ul>
마법사 맵	<p>"<a href="#">새 영향 규칙/영향 규칙 속성/영향 규칙으로 저장 마법사</a>"에는 다음 항목이 포함됩니다.</p> <p>"<a href="#">영향 규칙 일반 특성 페이지</a>" &gt; "<a href="#">영향 규칙 기본 쿼리 페이지</a>" &gt; "<a href="#">영향 규칙 그룹 페이지</a>"</p>
참고 항목	" <a href="#">IT 유니버스 관리자(171페이지)</a> "

아래에서 사용자 인터페이스 요소에 대해 설명합니다.

UI 요소	설명
영향 규칙에 대해 새 쿼리를 기본으로	새 TQL 쿼리를 기반으로 영향 규칙을 만들려면 이 확인란을 선택합니다. 쿼리 결과는 새 TQL 쿼리에 대해 정의된 특성을 기반으로 합니다.
영향 규칙에 대해 기존의 쿼리를 기본으로	기존 TQL 쿼리를 기반으로 영향 규칙을 만들려면 이 확인란을 선택합니다. 드롭다운 목록에서 필수 영향 분석 TQL 쿼리를 선택합니다.
기본 쿼리 설명	(선택 사항) TQL 쿼리의 설명을 입력합니다.

UI 요소	설명
기본 쿼리 이름	영향 분석 TQL 쿼리의 고유한 이름을 입력합니다.  <b>영향 규칙에 대해 기존의 TQL을 기본으로</b> 옵션을 선택한 경우 규칙의 기반으로 사용할 영향 분석 TQL 쿼리를 선택합니다.
현재 정의에 기반하여 새 쿼리 저장	영향 규칙 정의를 기반으로 새 TQL 쿼리를 저장하려면 선택합니다.  <b>참고:</b> 이 필드는 영향 규칙으로 저장 마법사에만 표시됩니다.

## 영향 규칙 그룹 페이지

이 마법사 페이지에서는 영향 규칙을 실행할 위치를 정의할 수 있습니다.

중요 정보	<ul style="list-style-type: none"> <li>영향 규칙의 기반이 되는 영향 분석 TQL 쿼리에는 특정 유효성 검사 제한이 적용됩니다. 자세한 내용은 "<a href="#">문제 해결 및 제한 사항(88페이지)</a>"을 참조하십시오. 유효하지 않은 TQL 쿼리는 영향 규칙을 만드는 데 사용할 수 없습니다.</li> <li>TQL 쿼리를 만든 후에 해당 쿼리를 변경하는 경우의 영향에 대한 자세한 내용은 "<a href="#">새 영향 규칙/영향 규칙 속성/영향 규칙으로 저장 마법사(420페이지)</a>"를 참조하십시오.</li> <li>기본적으로 이 마법사는 이 페이지에서 <b>다음</b>을 클릭하면 완료 페이지를 표시하도록 설정됩니다. 사용자 기본 설정을 변경하여 완료 페이지를 표시하지 않도록 선택할 수 있습니다. 자세한 내용은 "<a href="#">사용자 기본 설정 대화 상자(87페이지)</a>"를 참조하십시오.</li> </ul>
마법사 맵	" <a href="#">영향 규칙 그룹 페이지</a> "에는 다음 항목이 포함됩니다.  " <a href="#">영향 규칙 일반 특성 페이지</a> " > " <a href="#">영향 규칙 기본 쿼리 페이지</a> " > " <a href="#">영향 규칙 그룹 페이지</a> "
참고 항목	" <a href="#">IT 유니버스 관리자(171페이지)</a> "

아래에서 사용자 인터페이스 요소에 대해 설명합니다.

UI 요소	설명
<영향 규칙 번들>	사용 가능한 번들을 표시합니다. 이 영향 규칙을 포함할 번들을 선택합니다.  새 영향 규칙의 경우 UCMDB: 규칙이 UCMDB 응용 프로그램 내에서 실행됩니다. 옵션이 기본적으로 선택됩니다.

# 11장: CI 유형 관리자

이 장의 내용:

CI 유형 개요 .....	424
CI 유형 특성 .....	425
CI 유형 관계 .....	426
사용되지 않는 CI 유형 .....	426
시스템 유형 관리자 .....	427
CI 유형을 만드는 방법 .....	428
관계 유형을 만드는 방법 .....	429
계산된 관계 유형을 만드는 방법 .....	430
목록 및 열거 정의를 만드는 방법 .....	431
열거 정의를 만드는 방법 - 워크플로 .....	431
CI 유형 및 관계에 대한 설명 보기 .....	433
CI 유형 관리자 사용자 인터페이스 .....	434

**HP Software-as-a-Service 고객 참고 사항:** CI 유형 관리자의 데이터는 볼 수는 있지만 편집할 수는 없습니다.

## CI 유형 개요

CI(구성 항목)는 하드웨어, 소프트웨어, 서비스, 비즈니스 프로세스 또는 IT 인프라의 구성 요소를 나타낼 수 있습니다. 속성이 비슷한 CI는 하나의 CIT(CI 유형)로 그룹화됩니다. 각 CIT는 CI 및 그와 연관된 속성을 만드는 데 사용할 수 있는 템플릿을 제공합니다.

각각의 CI는 해당하는 CI 유형에 속해야 합니다. 다음은 CIT의 주 범주입니다.

- **Business Element.** 프로세스, 조직 그룹 등 비즈니스의 논리적 요소에 해당하는 CIT입니다.
- **IT Process Record.** IT 인프라에서 발생하는 변경 내용에 해당하는 CIT입니다.
- **Monitor.** 비즈니스 유니버스에서 수집된 들어오는 메트릭을 처리하는 CIT입니다.
- **Location.** 기능을 지원하는 사용자 또는 비즈니스 조직 및 장치의 위치에 해당하는 CIT입니다.
- **Party.** 개인 사용자, 조직 등의 활성 엔터티에 해당하는 CIT입니다.
- **CI Collection.** 논리적 CI 컬렉션입니다.

- **Infrastructure Element.** 비즈니스 환경에 설치된 물리적 요소(하드웨어 및 소프트웨어)에 해당하는 CIT입니다.

CIT는 CI 유형 창에서 이러한 범주 아래에 트리 구조로 정렬됩니다. CI 유형 창에서 트리를 확장하여 CI 유형 모델을 찾아볼 수 있습니다. 왼쪽 창에서 선택한 CIT는 토폴로지 맵에 표시되며, 다른 CIT에 대해 잠재적으로 유효할 수 있는 모든 관계도 함께 표시됩니다.

비즈니스 요구에 맞게 새 CIT를 정의할 수도 있습니다. 새 CIT 정의에 대한 자세한 내용은 "[구성 항목 유형/관계/계산된 관계 만들기 마법사\(441페이지\)](#)"를 참조하십시오.

## CI 유형 특성

각 CI 유형에는 이름, 설명, 기본값 등 CI를 정의하는 특성이 있습니다. CI 유형 트리에서 다른 CIT 아래에 그룹화된 CIT는 상위 수준 CIT의 특성을 상속합니다.

새 CI 유형을 정의할 때는 먼저 기존 CIT 목록에서 기본 구성 항목 유형을 선택합니다. 새 CIT는 기존 CIT의 특성을 상속합니다. 그런 다음 새 CIT에 대해 특성을 설정할 수 있습니다. CI 유형 창의 트리에서 CIT를 선택하고 토폴로지 맵의 특성 탭을 선택하여 기존 CIT의 특성을 편집합니다. CIT 특성에 대한 자세한 내용은 "[특성 페이지\(444페이지\)](#)"를 참조하십시오.

이 섹션에는 다음 항목이 포함됩니다.

- "[CI 유형 식별 메서드\(425페이지\)](#)"
- "[CI 유형 이름 지정\(426페이지\)](#)"

### CI 유형 식별 메서드

만들어진 모든 CI에는 자동 생성된 글로벌 ID가 지정되며, 이 ID를 사용하여 동일한 CI 유형의 서로 다른 인스턴스를 구별합니다. UCMDB는 두 개의 CI 인스턴스가 동일한 것으로 정의되고 결과적으로 단일 인스턴스로 병합되는 조건을 설정할 수 있는 식별 메서드를 제공합니다. 예를 들어 **키 특성 사용** 메서드는 일부 일치하는 특성을 갖는 CI를 동일한 것으로 정의하는 것과 관련이 있습니다. 또한 "[세부 정보 페이지\(442페이지\)](#)"에 설명된 대로 추가 식별 메서드를 선택할 수 있습니다.

**키 특성 사용** 옵션을 선택하면 하나 이상의 CIT 특성을 키 특성으로 지정할 수 있으며, 이러한 키 특성이 CIT 식별자로 사용됩니다. CIT의 인스턴스를 정의할 때는 해당 유형의 CI에 대해 CIT의 키 특성 필드에 반드시 내용을 입력해야 합니다. 키 특성을 원하는 수만큼 지정된 CIT에 할당할 수 있습니다. 새 CIT를 정의하거나 기존 CIT의 식별 메서드를 **키 특성 사용**으로 변경할 때 키 특성을 할당하지 않으면 마법사의 한정자 페이지에서 ABSTRACT\_CLASS 한정자를 선택해야 합니다.

해당 CIT의 모든 인스턴스에 대한 키 특성 값이 고유한 경우 기존 CIT의 키 특성을 변경하거나 제거할 수 있습니다. 마찬가지로, 해당 CIT의 모든 인스턴스에 대한 키 특성 값이 고유한 경우 식별 메서드를 **키 특성 사용**으로 변경할 수 있습니다. 이와 같이 변경한 결과로 인해 다중 CIT 인스턴스에 동일한 키 특성 값이 지정될 경우 해당 CIT 인스턴스가 병합되므로 수행이 허용되지 않는다는 내용의 오류 메시지가 표시됩니다.

다른 식별 메서드를 선택하면 CIT에 대한 키 특성은 정의할 수 없으며 해당 상위 CIT의 키 특성이 유지됩니다. 이러한 키 특성은 해당 유형의 CI에 대한 필수 필드이므로 제거할 수 없습니다. 해당 식별 메서드의 경우 한정자 선택에 있어 제한이 없습니다.

식별은 또한 CI 유형 중 하나 이상이 공통 상위 CIT에서 식별 메서드를 상속하는 경우 동일 수준 CI 유형의 CI와 관련이 있습니다. 예를 들어 CI 유형 **Router** 및 **Switch Router**는 상위 CIT **Node**의 하

위 항목인 동일 수준 CI 유형입니다. 이러한 유형 중 하나 이상이 식별 메서드로 상위 항목에서 상속을 사용하는 경우 식별 조건이 충족되면 두 유형의 CI를 병합할 수 있습니다. 이 경우 병합된 CI의 CI 유형은 가장 최근에 업데이트된 동일 수준 CI의 유형이 됩니다. CI 중 하나가 병합된 CI의 CI 유형에 없는 특성을 갖는 경우 병합된 CI에서 필터링됩니다.

## CI 유형 이름 지정

CMDB 기반 응용 프로그램용 HP Universal CMDB의 엔터티 이름은 아래에서 설명하는 규칙을 따릅니다.

- **CIT 특성 값.** long, double, float, string 등의 모든 기본 유형이 지원됩니다.
- **CIT 특성 값-유형 문자열.** 모든 특수 문자가 지원됩니다. 최대 길이는 4000자입니다.
- **CIT 이름.** a-z, A-Z, 0-9 및 밑줄(\_) 등의 문자만 사용할 수 있습니다. 다음을 참고하십시오.
  - 첫 번째 문자는 숫자가 아니어야 합니다.
  - 이름 필드는 대/소문자를 구분하지만, 서로 다른 CIT에 대해 대/소문자만 다른 동일한 이름을 사용할 수는 없습니다.
  - 최대 길이는 200자입니다.
- **CIT 특성 이름입니다.** a-z, A-Z, 0-9 및 밑줄(\_) 등의 문자만 사용할 수 있습니다. 다음을 참고하십시오.
  - 첫 번째 문자는 숫자일 수 있습니다.
  - 특성 이름 필드는 대/소문자를 구분하지 않습니다.
  - 최대 길이는 200자입니다.
- **CIT 특성 길이.** Microsoft SQL Server의 제한으로 인해, 한 CIT에 포함된 모든 특성 값의 총 길이는 8KB를 초과할 수 없습니다. 이 제한 사항은 경우에 따라 완화됩니다. 자세한 내용은 <http://msdn.microsoft.com/en-us/library/ms186981.aspx>를 참조하십시오.

## CI 유형 관계

관계는 두 CI 간의 링크를 정의하며, IT 환경의 엔터티 간 종속 관계와 연결을 나타냅니다. CI 유형 창의 드롭다운 상자에서 관계 또는 계산된 관계를 선택하면 토폴로지 맵에 선택한 관계로 연결된 CIT의 모든 유효 인스턴스가 표시됩니다. 계산된 관계에 대한 자세한 내용은 "[계산된 관계 사용\(93페이지\)](#)"을 참조하십시오.

CIT에 대해 정의된 특성과 같은 특성이 관계에 대해서도 정의됩니다. 관계에도 키 특성을 할당할 수 있지만, 반드시 할당할 필요는 없습니다. 새 관계 유형 정의에 대한 자세한 내용은 "[구성 항목 유형/관계/계산된 관계 만들기 마법사\(441 페이지\)](#)"를 참조하십시오.

## 사용되지 않는 CI 유형

후속 제품 버전에서 제거가 예정된 CIT 및 관계를 사용되지 않는 CIT라고 합니다. 이러한 CIT는 사용자 인터페이스에서 취소선 글꼴로 나타납니다. 포인터를 사용되지 않는 CIT 위에 놓아 두면 해당

CIT에 대한 정보(대신 제공되는 CIT 정보 포함)가 들어 있는 도구 설명이 표시됩니다.

**참고:** 취소선 글꼴은 토폴로지 맵에 대해 글꼴 크기를 14포인트 이상으로 선택해야 표시됩니다.

사용되지 않는 CIT는 모델링 스튜디오의 CIT 트리에 표시되지만, 새 TQL 쿼리 및 보기를 작성할 때 이러한 CIT를 사용하지 않는 것이 좋습니다. 사용되지 않는 CIT 대신, 도구 설명에 대신 제공되는 것으로 나와 있는 CIT를 사용하십시오. 사용되지 않는 CIT는 기본 쿼리 및 보기에는 표시되지 않습니다.

제거가 예정된 CIT 특성을 사용되지 않는 특성이라고 합니다. 이러한 CIT는 사용자 인터페이스에서 취소선 글꼴로 나타납니다.

다음 이미지는 사용되지 않는 CIT를 포함하는 TQL 쿼리가 표시되어 있습니다.

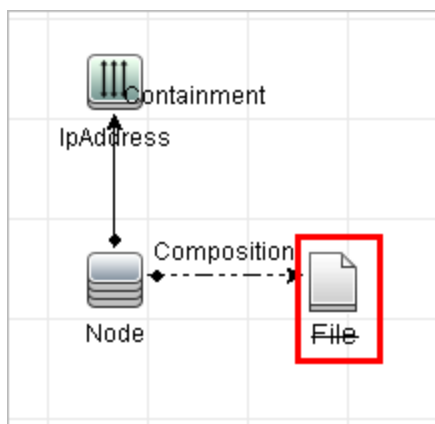

## 시스템 유형 관리자

시스템 유형 관리자를 사용하면 값이 특성 유형을 정의하는 미리 정의된 목록을 만들 수 있습니다. 시스템 유형 관리자에 대한 자세한 내용은 "[시스템 유형 관리자 대화 상자\(462페이지\)](#)"를 참조하십시오.

다음 특성 유형을 만들 수 있습니다.

- **목록.** 위치와 같은 미리 정의된 값 목록을 만들 수 있습니다.
- **열거.** 미리 정의된 값 목록을 만들고 각 값에 색을 할당할 수 있습니다. 열거는 상태별 심각도 값 목록으로 사용할 수 있도록 설계됩니다. 자세한 내용은 *HP Universal CMDB 관리 안내서*에서 "상태 관리자"를 참조하십시오.

심각도 목록은 다음과 같은 용도로 사용됩니다.

- IT 유니버스 관리자에서 영향 분석 결과 검색. 자세한 내용은 "[IT 유니버스 관리자\(171페이지\)](#)"를 참조하십시오.
- 영향 규칙 만들기. 자세한 내용은 "[영향 분석 관리자\(408페이지\)](#)"를 참조하십시오.

목록 값과 열거 값을 모두 다음 작업에 사용할 수 있습니다.

- CIT의 특성 편집. 자세한 내용은 "[CI 유형을 만드는 방법\(428페이지\)](#)"을 참조하십시오.
- TQL 쿼리 노드 또는 관계에 대해 특성 조건 정의. 자세한 내용은 "[쿼리 노드 속성/관계 속성 대화 상자\(69페이지\)](#)"를 참조하십시오.

## CI 유형을 만드는 방법

이 작업에서는 CI 유형 만들기 마법사를 사용하여 CIT를 만들기 위해 수행하는 프로세스를 설명합니다.

이 작업에는 다음 단계가 포함됩니다.

- "[선행 조건\(428페이지\)](#)"
- "[CI 유형 정의\(428페이지\)](#)"
- "[CI 유형 특성 설정\(428페이지\)](#)"
- "[CI 유형에 한정자 할당\(428페이지\)](#)"
- "[CI 유형에 아이콘 할당\(429페이지\)](#)"
- "[CI 유형 메뉴 사용자 지정\(429페이지\)](#)"
- "[CI 유형 기본 레이블 정의\(429페이지\)](#)"
- "[일치 규칙 정의\(429페이지\)](#)"

### 1. 선행 조건

CI 유형 관리자의 CI 유형 창에 있는 목록 상자에서 **CI 유형**을 선택합니다. 그런 다음 **새로 만들기** 를 클릭하여 CI 유형 만들기 마법사를 시작합니다.

### 2. CI 유형 정의

새 CI 유형의 이름, 설명 및 기본 구성 항목 유형을 입력하고 이 CI 유형에 대한 식별 메시지를 선택합니다. 자세한 내용은 "[세부 정보 페이지\(442페이지\)](#)"를 참조하십시오.

### 3. CI 유형 특성 설정

새 CI 유형의 특성을 편집합니다. 자세한 내용은 "[특성 페이지\(444페이지\)](#)"를 참조하십시오.

**참고:** 목록 및 열거 정의는 시스템 유형 관리자에서 만듭니다. 필요한 경우 목록 및 열거 정의를 추가로 만들 수 있습니다. 자세한 내용은 "[목록 및 열거 정의를 만드는 방법\(431페이지\)](#)"을 참조하십시오.

### 4. CI 유형에 한정자 할당

새 CI 유형의 정의에 한정자를 할당합니다. 자세한 내용은 "[한정자 페이지\(447페이지\)](#)"를 참조



하십시오.

#### 5. CI 유형에 아이콘 할당

새 CI 유형에 할당할 아이콘을 선택합니다. 자세한 내용은 "[아이콘 페이지\(450페이지\)](#)"를 참조하십시오.

#### 6. CI 유형 메뉴 사용자 지정

새 CI 유형의 바로 가기 메뉴에 표시할 메뉴 항목 및 명령을 선택합니다. 자세한 내용은 "[첨부된 메뉴 페이지\(451 페이지\)](#)"를 참조하십시오.

#### 7. CI 유형 기본 레이블 정의

CI 유형 레이블에 표시할 특성을 정의합니다. 자세한 내용은 "[기본 레이블 페이지\(454페이지\)](#)"를 참조하십시오.

#### 8. 일치 규칙 정의

필요한 경우 새 CI 유형에 대한 일치 규칙을 정의합니다. 자세한 내용은 "[일치 규칙 페이지\(455 페이지\)](#)"를 참조하십시오.

**참고:** 이 단계는 HP Universal CMDB Configuration Manager를 실행 중인 고객에게만 해당됩니다.

## 관계 유형을 만드는 방법

이 작업에서는 관계 만들기 마법사를 사용하여 관계 유형을 만들기 위해 수행하는 프로세스를 설명합니다.

이 작업에는 다음 단계가 포함됩니다.

- "[선행 조건\(429페이지\)](#)"
- "[관계 정의\(430페이지\)](#)"
- "[관계 특성 설정\(430페이지\)](#)"
- "[관계에 한정자 할당\(430페이지\)](#)"
- "[관계 메뉴 사용자 지정\(430페이지\)](#)"
- "[관계 기본 레이블 정의\(430페이지\)](#)"

#### 1. 선행 조건

CI 유형 관리자의 CI 유형 창에 있는 목록 상자에서 **관계**를 선택합니다. 그런 다음 **새로 만들기** 를 클릭하여 관계 만들기 마법사를 시작합니다.

## 2. 관계 정의

새 관계의 이름, 설명 및 기본 CI 유형을 입력합니다. 자세한 내용은 "[세부 정보 페이지\(442페이지\)](#)"를 참조하십시오.

## 3. 관계 특성 설정

새 관계의 특성을 편집합니다. 자세한 내용은 "[특성 페이지\(444페이지\)](#)"를 참조하십시오.

**참고:** 목록 및 열거 정의는 시스템 유형 관리자에서 만듭니다. 필요한 경우 목록 및 열거 정의를 추가로 만들 수 있습니다. 자세한 내용은 "[목록 및 열거 정의를 만드는 방법\(431페이지\)](#)"를 참조하십시오.

## 4. 관계에 한정자 할당

새 관계의 정의에 한정자를 할당합니다. 자세한 내용은 "[한정자 페이지\(447페이지\)](#)"를 참조하십시오.

## 5. 관계 메뉴 사용자 지정

새 관계의 바로 가기 메뉴에 표시할 메뉴 항목 및 명령을 선택합니다. 자세한 내용은 "[첨부된 메뉴 페이지\(451페이지\)](#)"를 참조하십시오.

## 6. 관계 기본 레이블 정의

관계 레이블에 표시할 특성을 정의합니다. 자세한 내용은 "[기본 레이블 페이지\(454페이지\)](#)"를 참조하십시오.

# 계산된 관계 유형을 만드는 방법

이 작업에서는 계산된 관계 만들기 마법사를 사용하여 계산된 관계 유형을 만들기 위해 수행하는 프로세스를 설명합니다.

이 작업에는 다음 단계가 포함됩니다.

- "[선행 조건\(430페이지\)](#)"
- "[계산된 관계 정의\(430페이지\)](#)"
- "[관계에 한정자 할당\(431페이지\)](#)"
- "[필수 트리플렛 추가\(431페이지\)](#)"

### 1. 선행 조건

CI 유형 관리자의 CI 유형 창에 있는 목록 상자에서 **계산된 관계**를 선택합니다. 그런 다음 **새로 만들기** 를 클릭하여 계산된 관계 만들기 마법사를 시작합니다.

### 2. 계산된 관계 정의

새 계산된 관계의 이름, 설명 및 기본 CI 유형을 입력합니다. 자세한 내용은 "[세부 정보 페이지\(442페이지\)](#)"를 참조하십시오.

### 3. 관계에 한정자 할당

새 관계의 정의에 한정자를 할당합니다. 자세한 내용은 "[한정자 페이지\(447페이지\)](#)"를 참조하십시오.

### 4. 필수 트리플렛 추가

필수 트리플렛을 추가합니다. 자세한 내용은 "[트리플렛 페이지\(449페이지\)](#)"를 참조하십시오.

## 목록 및 열거 정의를 만드는 방법

이 섹션에서는 목록 및 열거 정의를 만드는 작업을 설명합니다.

이 작업에는 다음 단계가 포함됩니다.

- "[목록 정의 만들기\(431 페이지\)](#)"
- "[열거 정의 만들기\(431 페이지\)](#)"

### 1. 목록 정의 만들기

미리 정의된 값의 목록 정의를 만들 수 있습니다. 예를 들어 위 치 라는 목록 정의는 다음을 포함할 수 있습니다.

- 뉴욕
- 보스턴
- 볼티모어

자세한 내용은 "[목록 및 열거 정의 만들기/목록 및 열거 정의 업데이트 대화 상자\(457페이지\)](#)"를 참조하십시오.

### 2. 열거 정의 만들기

열거 정의를 만들어 목록의 각 값에 색을 할당하는 데 사용할 수 있습니다. 자세한 내용은 "[목록 및 열거 정의 만들기/목록 및 열거 정의 업데이트 대화 상자\(457페이지\)](#)"를 참조하십시오. 열거 정의의 예는 "[열거 정의를 만드는 방법 - 워크플로\(431 페이지\)](#)"를 참조하십시오.

## 열거 정의를 만드는 방법 - 워크플로

다음 단계에서는 열거 정의를 만드는 방법을 설명합니다.

**참고:** 필요한 결과를 얻으려면 이 작업의 각 단계를 수행해야 합니다.

열거 정의를 만들려면 다음을 수행합니다.



1. 관리자 > 모델링 > CI 유형 관리자를 선택합니다.
2. 주 메뉴에서 CI 유형 > 시스템 유형 관리자를 선택하여 시스템 유형 관리자 대화 상자를 엽니다.
3. 추가  버튼을 클릭하여 목록 정의 만들기 대화 상자를 엽니다.

**참고:** 관리자 > 관리 > 상태 관리자를 선택하고 새 열거 버튼을 클릭하여 열거 정의 만들기 대화 상자를 열 수도 있습니다.

4. 열거를 선택합니다.
5. 이름 상자에 필수 이름을 입력합니다.
6. (선택 사항) 표시 이름 상자에 필수 표시 이름을 입력합니다.

이 예에서는 다음 심각도 목록을 만드는 방법을 설명합니다.

키	값	해당 심각도
0	녹색	Normal
1	주황	Major
2	빨강	Critical

7. 추가  버튼을 클릭하여 새 행을 만듭니다.
8. 값 상자에 Normal을, 키 상자에 0을 입력하고 색 섹션에서 녹색을 선택합니다.
9. 추가  버튼을 클릭하여 다른 행을 만듭니다.
10. 값 상자에 Major를, 키 상자에 1을 입력하고 색 섹션에서 주황을 선택합니다.
11. 추가  버튼을 클릭하여 다른 행을 만듭니다.
12. 값 상자에 Critical을, 키 상자에 2를 입력하고 색 섹션에서 빨강을 선택합니다.

다음 이미지는 이와 같이 변경한 후의 열거 정의 섹션이 나와 있습니다.

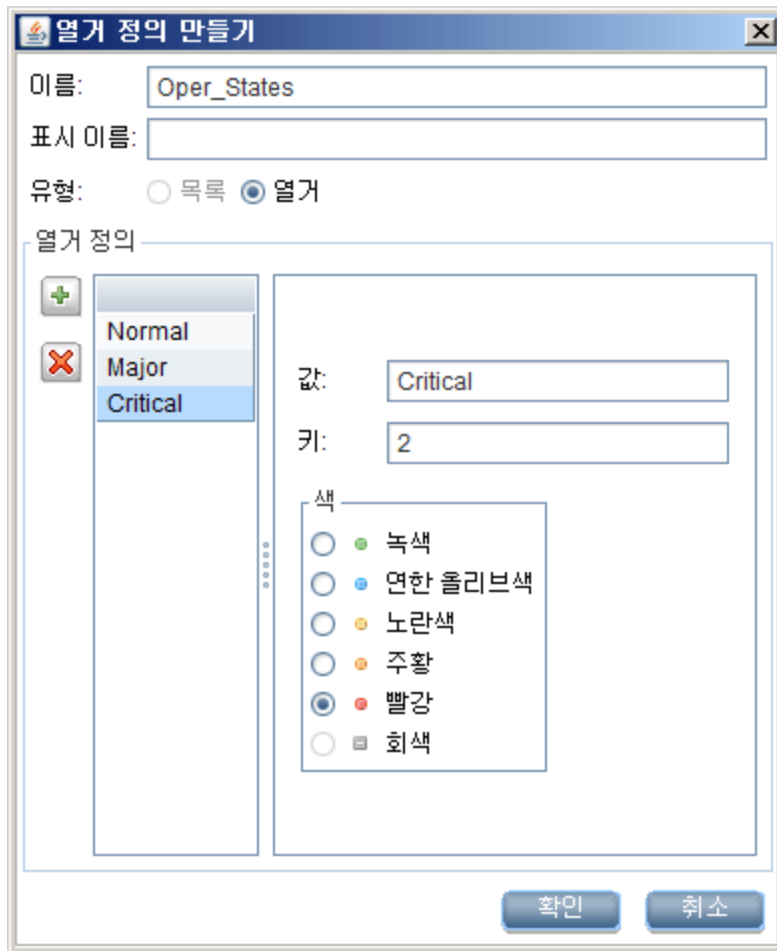

13. **확인**을 클릭하여 변경 내용을 저장합니다.

## CI 유형 및 관계에 대한 설명 보기

CI 유형 관리자의 왼쪽 창에서 사용 가능한 CI 유형의 전체 목록을 트리 형식으로 볼 수 있습니다. "[CI 유형 관리자 페이지\(438페이지\)](#)"에 설명된 대로 특정 CI 유형에 대해 증분 검색을 할 수 있습니다. 특정 CI 유형의 설명을 보려면 해당 CI 유형을 트리에서 선택하고 토폴로지 맵에서 CI 유형에 해당하는 아이콘 위에 포인터를 놓습니다. 그러면 CI 유형의 설명이 포함된 도구 설명이 표시됩니다.

관계의 경우 왼쪽 창에서 **관계**를 선택하고 관계의 첫 글자로 증분 검색을 수행합니다. 원하는 관계를 선택한 다음 토폴로지 맵에서 해당 아이콘 위에 포인터를 놓습니다. 그러면 관계의 설명이 포함된 도구 설명이 표시됩니다.

CI 유형 및 관계에 대한 자세한 내용을 확인하기 위해 UCMDb CI 유형 및 관계 정보 PDF를 생성할 수 있습니다. 자세한 내용은 "[선택한 CIT를 PDF로 내보내기 대화 상자\(461페이지\)](#)"를 참조하십시오.

또는 CI 유형 창 도구 모음에서 **UCMDb 클래스 모델 보기**  버튼을 클릭하여 UCMDb 클래스 모델 참조에 액세스할 수 있습니다.

## CI 유형 관리자 사용자 인터페이스

이 섹션의 내용:

특성 추가/편집 대화 상자 .....	434
관계 추가/제거 대화 상자 .....	437
CI 유형 관리자 페이지 .....	438
구성 항목 유형/관계/계산된 관계 만들기 마법사 .....	441
목록 및 열거 정의 만들기/목록 및 열거 정의 업데이트 대화 상자 .....	457
선택한 CIT를 Excel로 내보내기 대화 상자 .....	459
선택한 CIT를 PDF로 내보내기 대화 상자 .....	461
시스템 유형 관리자 대화 상자 .....	462

### 특성 추가/편집 대화 상자

이 대화 상자에서는 CIT에 추가할 새 특성을 정의하거나 CIT의 기존 특성을 편집할 수 있습니다.

<b>액세스 방법</b>	CI 유형 관리자에서 특성 탭을 선택하고 <b>추가</b>  버튼을 클릭합니다. 또는 특성을 선택하고 <b>편집</b> 버튼을 클릭하거나 특성을 두 번 클릭합니다.
<b>중요 정보</b>	편집 모드에서는 변경할 수 없는 필드가 사용하지 않도록 설정됩니다. 인스턴스를 포함하는 CI 유형의 경우 일부 필드를 편집할 수 없습니다. 자세한 내용은 " <a href="#">특성 페이지(444페이지)</a> "를 참조하십시오.
<b>관련 작업</b>	<ul style="list-style-type: none"> <li>• "<a href="#">CI 유형을 만드는 방법(428페이지)</a>"</li> <li>• "<a href="#">관계 유형을 만드는 방법(429페이지)</a>"</li> </ul>
<b>참고 항목</b>	<ul style="list-style-type: none"> <li>• "<a href="#">CI 유형 개요(424페이지)</a>"</li> <li>• "<a href="#">CI 유형 특성(425페이지)</a>"</li> </ul>

#### 세부 정보 탭

아래에서 사용자 인터페이스 요소에 대해 설명합니다.

UI 요소	설명
특성 이름	<p>새 특성의 고유한 이름을 입력합니다. a-z, A-Z, 0-9 및 밑줄(_) 등의 문자만 사용할 수 있습니다. 다음을 참고하십시오.</p> <ul style="list-style-type: none"> <li>• 첫 번째 문자는 숫자일 수 있습니다.</li> <li>• 특성 이름 필드는 대/소문자를 구분하지 않습니다.</li> <li>• 최대 길이는 200자입니다.</li> </ul>
특성 유형	<p>다음 옵션 중 하나를 선택합니다.</p> <ul style="list-style-type: none"> <li>• <b>기본.</b> boolean, bytes, date number, double number, float number, integer, list of integers, list of strings, long number, string, xml 필드 유형 중 하나를 선택합니다.</li> <li>• <b>열거/목록.</b> 시스템 유형 관리자에 정의된 목록 및 열거의 목록을 포함합니다. 자세한 내용은 "<a href="#">시스템 유형 관리자(427페이지)</a>"를 참조하십시오.</li> </ul> <p>이 옵션을 선택하면 미리 정의된 값으로 특성을 정의할 수 있습니다. 예를 들어 위치 특성은 Singapore, Paris, New York 값을 포함하는 <b>위치</b> 목록으로 정의할 수 있습니다.</p>
기본값	<p>특성의 기본값을 입력하거나 선택합니다. <b>기본값</b> 필드의 옵션은 선택한 특성 유형에 따라 다릅니다.</p> <p><b>참고:</b> 기본 특성 유형 정수 목록 또는 문자열 목록을 선택하는 경우 값을 여러 개 입력할 수 있습니다.</p>
설명	<p>새 특성의 설명을 입력합니다. 설명은 최대 2,048자로 입력할 수 있습니다.</p> <p><b>참고:</b> 이 필드는 선택 사항입니다.</p>
표시 이름	<p>HP Universal CMDB에서 새 특성을 식별하기 위한 이름을 입력합니다.</p> <p><b>참고:</b> 이 필드는 선택 사항입니다.</p>
범위	<p>새 특성의 범위(특성이 속하는 클래스 모델)를 선택합니다.</p>
값 크기	<p>새 특성의 최대 물리적 크기 값을 입력합니다. 바이트 및 문자열에 대해서만 사용할 수 있습니다.</p>

## 고급 탭

아래에서 사용자 인터페이스 요소에 대해 설명합니다.

UI 요소	설명
자산 데이터	자산 보고서에서 특성 값을 표시하려면 선택합니다.
비교 가능	이 특성을 복합 CI 비교에 사용할 수 있도록하려면 선택합니다.
디스커버리 자동 트림	이 옵션을 선택하는 경우 프로브에서 보낸 결과가 트리밍됩니다. 즉, 결과의 처음이나 끝에 공백이 없도록 선행 및 후행 공백과 탭이 트리밍됩니다.
디스커버리 자동 자르기	선택하는 경우, STRING 유형 특성이 크기 제한을 초과하면 디스커버리 시 값이 잘립니다. 자세한 내용은 <i>HP Universal CMDB 데이터 흐름 관리 안내서</i> 에서 "서버 쪽 데이터 정규화"를 참조하십시오.
편집 가능	이후 특성을 편집할 수 있도록하려면 선택합니다. <b>편집 가능</b> 으로 표시된 특성이나 값을 가진 특성만 IT 유니버스 관리자의 속성 탭에 표시됩니다.
인덱스	특성 검색 성능을 높이려면 선택합니다. 검색 조건에서 자주 사용되는 특성의 경우 이 옵션을 사용하는 것이 좋습니다. 예를 들어 IP 주소는 일반적으로 노드의 인덱스 특성입니다.
소문자	이 옵션을 선택하면 특성 값이 소문자로 표시됩니다.
관리됨	이 지정은 HP Universal CMDB Configuration Manager 사용자에게만 해당됩니다.  <b>참고:</b> <ul style="list-style-type: none"> <li>지정된 특성에 대해 이 한정자를 선택하면 해당 특성이 CI 인스턴스 대화 상자에서 표시되는 열로 나타납니다. 자세한 내용은 "<a href="#">CI 인스턴스 대화 상자(62페이지)</a>"를 참조하십시오.</li> <li>관리됨은 정수 목록 또는 문자열 목록 유형의 특성에 대해서는 사용되지 않습니다.</li> </ul>
기록 내역이 추적되지 않음	기록 내역 저장소에서 이 특성을 제외하려면 선택합니다.
비밀번호	이 옵션을 선택하면 특성 값이 별표(숨긴 값)로 표시됩니다.
필수	이 특성을 필수 특성으로 정의하려면 선택합니다(CIT를 만들 때 해당 값이 필요한 경우).
정적	이 특성을 정적으로 정의하려면 선택합니다.
고유	이 옵션을 선택하면 이 CI 유형의 각기 다른 인스턴스에 고유한 값이 사용됩니다.
대문자	이 옵션을 선택하면 특성 값이 대문자로 표시됩니다.



UI 요소	설명
값 업데이트 정책 사용	이 한정자에 대한 자세한 내용은 <a href="#">"값 업데이트 정책 사용 한정자(22페이지)"</a> 를 참조하십시오.
표시	이 특성을 IT 유니버스 관리자의 속성 탭에 표시하려면 선택합니다.

## UCMDB Browser 한정자

아래에서 사용자 인터페이스 요소에 대해 설명합니다.

UI 요소	설명
CMS Browser Editable	UCMDB Browser에서 이 특성을 편집할 수 있도록 하려면 선택합니다.
CMS 브라우저 검색 가능	UCMDB Browser에서 이 특성을 검색할 수 있도록 하려면 선택합니다.
CMS 브라우저 표시	UCMDB Browser에서 이 특성을 볼 수 있도록 하려면 선택합니다.  <b>Visible in preview mode</b> 필드는 특성을 UCMDB Browser의 미리 보기 모드에서 표시할지 여부를 지정합니다.  <b>Properties group assignment</b> 필드는 속성 위젯에서 특성이 표시되는 그룹을 지정합니다.
Hide in Modeling	<b>CMS 브라우저 표시</b> 가 선택된 경우 UCMDB Browser의 경량 모델링 구성 요소에 특성이 표시되지 않도록 하려면 <b>Hide in Modeling</b> 을 선택합니다.
Hide in Export Search Results	UCMDB Browser의 내보낸 검색 결과에서 이 특성을 제외하려면 선택합니다.

## 관계 추가/제거 대화 상자

이 대화 상자에서는 CIT 간의 실제 또는 논리적 연결을 정의하는 기본 관계 또는 새 관계를 추가하거나 제거할 수 있습니다.

액세스 방법	CI 유형 관리자에서 CIT 하나 또는 두 개를 마우스 오른쪽 버튼으로 클릭하고 <b>관계 추가/제거</b> 를 선택합니다.
중요 정보	두 CIT 간의 관계를 추가할 때는 <b>Ctrl</b> 키를 누른 상태로 CIT 이름을 클릭하여 연결할 두 CIT를 선택합니다. 그런 다음 두 CIT 중 하나를 마우스 오른쪽 버튼으로 클릭하고 <b>관계 추가/제거</b> 를 선택합니다.
참고 항목	<ul style="list-style-type: none"> <li>"<a href="#">CI 유형 개요(424페이지)</a>"</li> <li>"<a href="#">CI 유형 관계(426페이지)</a>"</li> </ul>

아래에서 사용자 인터페이스 요소에 대해 설명합니다. 레이블이 없는 요소는 꺾쇠 괄호 안에 표시됩니다.

UI 요소	설명
<쿼리 노드 1에서 쿼리 노드 2로>	첫 번째 쿼리 노드에서 두 번째 쿼리 노드 방향으로 추가할 관계를 선택합니다.
<쿼리 노드 2에서 쿼리 노드 1로>	두 번째 쿼리 노드에서 첫 번째 쿼리 노드 방향으로 추가할 관계를 선택합니다.
관계 이름	가능한 관계의 목록입니다.

## CI 유형 관리자 페이지

이 페이지에서는 CI 유형 모델의 정보를 확인할 수 있습니다. CI 유형 모델에는 시스템에 정의되어 있는 모든 CIT(구성 항목 유형)의 정의와, 이들 CIT 간의 연결을 정의하는 관계가 포함되어 있습니다. 각 CIT에는 고유한 특성과 상위 CIT에서 상속한 특성이 있습니다.

액세스 방법	탐색 메뉴에서 <b>CI 유형 관리자</b> 를 선택하거나 <b>관리자 &gt; 모델링 &gt; CI 유형 관리자</b> 를 선택합니다.
중요 정보	<p>CI 유형 관리자는 다음 창으로 구성되어 있습니다.</p> <ul style="list-style-type: none"> <li><b>CI 유형.</b> CI 유형 및 관계의 계층 목록을 표시합니다. CIT 옆에 표시되는 숫자는 CMDB에 있는 해당 CIT의 인스턴스 수를 나타냅니다.</li> <li><b>토폴로지 맵.</b> 시스템에서 CIT 및 관계의 토폴로지 맵을 표시합니다.</li> </ul>
관련 작업	<ul style="list-style-type: none"> <li>"<a href="#">CI 유형을 만드는 방법(428페이지)</a>"</li> <li>"<a href="#">관계 유형을 만드는 방법(429페이지)</a>"</li> <li>"<a href="#">계산된 관계 유형을 만드는 방법(430페이지)</a>"</li> </ul>
참고 항목	<ul style="list-style-type: none"> <li>"<a href="#">CI 유형 개요(424페이지)</a>"</li> <li>"<a href="#">CI 유형 특성(425페이지)</a>"</li> <li>"<a href="#">CI 유형 관계(426페이지)</a>"</li> <li>"<a href="#">사용되지 않는 CI 유형(426페이지)</a>"</li> <li>"<a href="#">CI 유형 및 관계에 대한 설명 보기(433페이지)</a>"</li> <li>"<a href="#">CI 유형 관리자 사용자 인터페이스(434페이지)</a>"</li> </ul>

아래에서 사용자 인터페이스 요소에 대해 설명합니다. 레이블이 없는 요소는 꺾쇠 괄호 안에 표시됩니다.

UI 요소	설명
	<p><b>새로 만들기.</b> 새 CI 유형을 정의할 수 있는 구성 항목 유형 만들기 마법사를 엽니다. 자세한 내용은 "<a href="#">구성 항목 유형/관계/계산된 관계 만들기 마법사(441 페이지)</a>"를 참조하십시오.</p>
	<p><b>삭제.</b> 선택한 CI 유형 또는 관계를 삭제합니다. 이 옵션은 하위 항목과 인스턴스가 없는 CI 유형에 대해서만 사용할 수 있습니다.</p> <div style="border: 1px solid gray; padding: 5px; margin-top: 10px;"> <p><b>참고:</b> CI 유형 또는 관계를 삭제하면 해당 CI 유형 또는 관계에 종속된 리소스도 모두 삭제됩니다. <b>삭제</b>를 클릭하면 삭제 확인 대화 상자에 각 유형의 종속된 리소스에 대한 링크가 표시됩니다. 링크를 클릭하면 종속된 리소스가 표시됩니다. 종속된 리소스에는 쿼리, 보기, 보고서, 엔리치먼트 또는 영향 규칙이 포함될 수 있습니다.</p> </div>
	<p><b>새로 고침.</b> 다른 사용자가 수정했을 수 있는 계층 트리 구조의 데이터 콘텐츠를 새로 고칩니다.</p>
	<p><b>저장.</b> CI 유형의 변경 내용을 저장합니다.</p>
	<p><b>XML에서 가져오기.</b> 외부 파일에서 CIT를 가져올 수 있습니다.</p>
	<p><b>XML로 내보내기.</b> CIT를 XML 파일로 내보낼 수 있습니다. 서버 간에 CIT를 이동하려면 이 옵션을 사용합니다.</p>
	<p><b>클래스 모델 내보내기.</b> CIT를 내보낼 수 있습니다. 내보내기 형식을 선택합니다. 사용 가능한 옵션은 다음과 같습니다.</p> <ul style="list-style-type: none"> <li>• <b>PDF.</b> 테이블 데이터를 PDF 형식으로 내보냅니다.</li> <li>• <b>XLS.</b> 테이블 데이터 형식이 스프레드시트에 표시할 수 있는 .xls (Excel) 파일로 지정됩니다.</li> </ul>
	<p><b>UCMDB 클래스 모델 보기.</b> 클래스 모델의 모든 패키지, CI 유형 및 관계에 대한 정보가 포함된 클래스 모델 참조를 엽니다.</p>
<p>&lt;CI 유형/관계 상자&gt;</p>	<p>다음 옵션 중 하나를 선택합니다.</p> <ul style="list-style-type: none"> <li>• <b>CI 유형.</b> CIT 모델의 CI 유형을 표시합니다.</li> <li>• <b>관계.</b> CIT 모델의 관계를 표시합니다.</li> <li>• <b>계산된 관계.</b> CIT 모델의 계산된 관계를 표시합니다.</li> </ul>

UI 요소	설명
<편집 창>	<p>다음 탭을 사용할 수 있습니다.</p> <ul style="list-style-type: none"> <li>● <b>종속 관계.</b> CIT 및 CIT 간의 관계를 비롯하여 토폴로지 맵의 CI 유형 모델을 표시합니다. 선택한 CI 유형 또는 관계의 이름은 창 위쪽의 테두리에 표시됩니다. CIT를 가리키면 도구 설명에 CIT의 표시 이름 및 해당 설명이 표시됩니다.</li> <li>● <b>세부 정보.</b> 왼쪽 창에서 선택한 CI 유형에 대한 기본 정보를 편집할 수 있습니다. 자세한 내용은 "<a href="#">세부 정보 페이지(442페이지)</a>"를 참조하십시오.</li> <li>● <b>특성.</b> 선택한 CIT의 특성을 편집할 수 있습니다. 자세한 내용은 "<a href="#">특성 페이지(444페이지)</a>"를 참조하십시오.</li> <li>● <b>한정자.</b> 선택한 CIT에 한정자를 할당할 수 있습니다. 자세한 내용은 "<a href="#">한정자 페이지(447페이지)</a>"를 참조하십시오.</li> <li>● <b>트리플렛.</b> 계산된 관계를 만들 수 있습니다. 자세한 내용은 "<a href="#">트리플렛 페이지(449페이지)</a>"를 참조하십시오. 이 탭은 계산된 관계에 대해서만 표시됩니다.</li> <li>● <b>아이콘.</b> 선택한 CIT에 아이콘을 할당할 수 있습니다. 자세한 내용은 "<a href="#">아이콘 페이지(450페이지)</a>"를 참조하십시오. 이 탭은 관계에 대해서는 표시되지 않습니다.</li> <li>● <b>첨부된 메뉴.</b> 메뉴 항목 및 명령(예: ping, 프로그램 실행, URL 열기)을 추가하여 CI의 바로 가기 메뉴를 사용자 지정할 수 있습니다. 사용자 지정된 메뉴는 IT 유니버스 관리자의 CI 인스턴스를 마우스 오른쪽 버튼으로 클릭할 때 표시됩니다. 자세한 내용은 "<a href="#">첨부된 메뉴 페이지(451페이지)</a>"를 참조하십시오.</li> <li>● <b>기본 레이블.</b> CIT 레이블에 표시되는 특성을 정의할 수 있습니다. 함수 버튼을 사용하여 여러 특성을 포함할 수 있습니다. 자세한 내용은 "<a href="#">기본 레이블 페이지(454페이지)</a>"를 참조하십시오.</li> <li>● <b>일치 규칙.</b> HP Universal CMDB Configuration Manager에서 사용할 일치 규칙을 정의할 수 있습니다. 자세한 내용은 Configuration Manager 문서를 참조하십시오. 이 탭은 관계에 대해서는 표시되지 않으며 UCMDB가 Configuration Manager와 함께 실행될 때만 표시됩니다.</li> </ul>
<주 메뉴>	자세한 내용은 " <a href="#">주 메뉴(155페이지)</a> "를 참조하십시오.
<도구 모음>	자세한 내용은 " <a href="#">도구 모음 옵션(158페이지)</a> "을 참조하십시오.

UI 요소	설명
CI 유형 창	CIT 간의 상속 관계를 포함하며, CMDB에 있는 각 CIT의 인스턴스 수를 표시하는 CI 유형 모델의 계층 트리 구조입니다. CI 유형 모델에 포함된 모든 CIT는 CIT 또는 관계로 분류됩니다. 토폴로지 맵에서 드릴다운하여 선택한 CIT의 관계 및 인접 항목을 볼 수 있습니다. 필수 선택 항목에 도달할 때까지 CIT 또는 관계의 첫 글자를 반복해서 입력하는 방식으로, 증분 검색을 통해 CIT 또는 관계 목록을 검색할 수 있습니다. 전체 이름을 입력하여 CIT 또는 관계를 검색할 수도 있습니다.

## 바로 가기 메뉴

CI 유형 관리자에는 다음 옵션이 포함되어 있습니다. CI 유형 창이나 종속 관계 맵에서 CI 유형을 마우스 오른쪽 버튼으로 클릭하면 이러한 옵션을 사용할 수 있습니다.

UI 요소	설명
관계 추가/제거	관계를 CIT에 추가하거나 CIT에서 제거할 수 있는 관계 추가/제거 대화 상자를 엽니다. 자세한 내용은 " <a href="#">관계 추가/제거 대화 상자(437페이지)</a> "를 참조하십시오.
선택한 항목 삭제	선택한 CI 유형을 삭제합니다. 이 옵션은 하위 항목과 인스턴스가 없는 CI 유형에 대해서만 사용할 수 있습니다.  <b>참고:</b> CI 유형 또는 관계를 삭제하면 해당 CI 유형 또는 관계에 종속된 리소스도 모두 삭제됩니다. <b>선택한 항목 삭제</b> 를 선택하면 삭제 확인 대화 상자에 각 유형의 종속된 리소스에 대한 링크가 표시됩니다. 링크를 클릭하면 종속된 리소스가 표시됩니다. 종속된 리소스에는 쿼리, 보기, 보고서, 엔리치먼트 또는 영향 규칙이 포함될 수 있습니다.
XML로 내보내기	CIT를 XML 파일로 내보낼 수 있습니다. 서버 간에 CIT를 이동하려면 이 옵션을 사용합니다.
새로 만들기	새 CI 유형을 정의할 수 있는 구성 항목 유형 만들기 마법사를 엽니다. 자세한 내용은 " <a href="#">구성 항목 유형/관계/계산된 관계 만들기 마법사(441페이지)</a> "를 참조하십시오.
CIT 인스턴스 표시	선택한 CIT의 모든 인스턴스가 표시되는 모든 인스턴스 표시 대화 상자를 엽니다. 자세한 내용은 " <a href="#">CI 인스턴스 대화 상자(62페이지)</a> "를 참조하십시오.

## 구성 항목 유형/관계/계산된 관계 만들기 마법사

이 마법사에서는 새 구성 항목 유형 또는 관계를 정의할 수 있습니다.

액세스 방법	CI 유형 관리자의 CI 유형 창 또는 토폴로지 맵에서 CI 유형 또는 관계를 클릭하고 <b>새로 만들기</b> 를 선택하거나, CI 유형 창에서 <b>새로 만들기</b>  버튼을 클릭합니다.
--------	--

관련 작업	<ul style="list-style-type: none"> <li>• "CI 유형을 만드는 방법(428페이지)"</li> <li>• "관계 유형을 만드는 방법(429페이지)"</li> <li>• "계산된 관계 유형을 만드는 방법(430페이지)"</li> </ul>
마법사 맵	<p>"구성 항목 유형/관계/계산된 관계 만들기 마법사"에는 다음 항목이 포함됩니다.</p> <p>"세부 정보 페이지" &gt; "특성 페이지" &gt; "한정자 페이지" &gt; "트리플렛 페이지" &gt; "아이콘 페이지" &gt; "첨부된 메뉴 페이지" &gt; "기본 레이블 페이지" &gt; "일치 규칙 페이지"</p>
참고 항목	<ul style="list-style-type: none"> <li>• "CI 유형 개요(424페이지)"</li> <li>• "CI 유형 특성(425페이지)"</li> <li>• "CI 유형 관계(426페이지)"</li> </ul>

구성 항목 유형 만들기 마법사에는 다음 페이지가 포함됩니다.

- "세부 정보 페이지(442페이지)"
- "특성 페이지(444페이지)"
- "한정자 페이지(447페이지)"
- "트리플렛 페이지(449페이지)"
- "아이콘 페이지(450페이지)"
- "첨부된 메뉴 페이지(451 페이지)"
- "기본 레이블 페이지(454페이지)"
- "일치 규칙 페이지(455페이지)"

## 세부 정보 페이지

이 마법사 페이지에서는 정의 중인 새 CI 유형에 대한 기본 정보를 입력할 수 있습니다.

중요 정보	<p>구성 항목 유형 만들기 마법사에 대한 일반 정보는 구성 항목 유형/관계/계산된 관계 만들기 마법사를 참조하십시오.</p>
마법사 맵	<p>"구성 항목 유형/관계/계산된 관계 만들기 마법사"에는 다음 항목이 포함됩니다.</p> <p>"세부 정보 페이지" &gt; "특성 페이지" &gt; "한정자 페이지" &gt; "트리플렛 페이지" &gt; "아이콘 페이지" &gt; "첨부된 메뉴 페이지" &gt; "기본 레이블 페이지" &gt; "일치 규칙 페이지"</p>

아래에서 사용자 인터페이스 요소에 대해 설명합니다.

UI 요소	설명
기본 CI 유형	<p>만들려는 CIT의 기본 CIT를 선택합니다. 새 CIT는 기본 CIT의 특성을 상속합니다.</p> <p><b>참고:</b> 이 필드는 CI 유형 만들기 마법사에만 표시됩니다. CI 유형 관리자의 세부 정보 탭에서 기존 CIT를 편집할 때는 이 필드가 사용되지 않습니다.</p>
만든 사람	<p>새 CIT를 만든 사용자입니다.</p> <p><b>참고:</b> 이 필드는 선택 사항입니다.</p>
설명	<p>새 CIT의 설명입니다. 설명은 최대 2,048자로 입력할 수 있습니다.</p> <p><b>참고:</b> 이 필드는 선택 사항입니다.</p>
표시 이름	<p>HP Universal CMDB 인터페이스에 표시되는 CIT의 이름입니다.</p> <p><b>참고:</b> 이 필드는 선택 사항입니다.</p>
식별	<p>정의된 모든 새 CI에는 CMDB ID 및 global_id 속성에 기반한 식별이 있습니다. 선택한 CIT 인스턴스에 대해 추가 식별 메서드를 설정할 수 있습니다. 다음 옵션을 사용할 수 있습니다.</p> <ul style="list-style-type: none"> <li>• <b>키 특성 사용.</b> 사용 가능한 특성 창에서 특성을 선택하여 선택한 특성 창으로 이동합니다. 이러한 특성이 CIT의 키 특성으로 정의됩니다. 모든 키 특성에 대한 값이 일치하는 CIT 인스턴스가 단일 인스턴스로 병합됩니다.</li> <li>• <b>식별 규칙 사용.</b> XML 식별 규칙을 정의하려면 <b>편집</b> 버튼을 클릭합니다. XML 식별 규칙에 대한 예를 보려면 <i>HP Universal CMDB 데이터 흐름 관리 안내서</i>에서 식별 규칙 문서를 만드는 방법을 참조하십시오.</li> <li>• <b>상위 항목에서 상속.</b> CIT는 해당 상위 CIT와 동일한 식별 메서드를 사용합니다.</li> <li>• <b>식별 없음.</b> 추가 식별 메서드가 없습니다.</li> </ul> <p><b>참고:</b> 관계에는 <b>키 특성 사용</b> 옵션만 사용할 수 있습니다.</p>

UI 요소	설명
이름	<p>새 CIT의 고유한 이름입니다. a-z, A-Z, 0-9 및 밑줄(_) 등의 문자만 사용할 수 있습니다. 다음을 참고하십시오.</p> <ul style="list-style-type: none"> <li>• 첫 번째 문자는 숫자가 아니어야 합니다.</li> <li>• 이름 필드는 대/소문자를 구분하지만, 서로 다른 CIT에 대해 대/소문자만 다른 동일한 이름을 사용할 수는 없습니다.</li> <li>• 최대 길이는 200자입니다.</li> </ul>
범위	새 CIT의 범위(CIT가 속하는 클래스 모델)를 선택합니다.

## 특성 페이지

이 마법사 페이지에서는 CI 유형의 특성을 편집할 수 있습니다.

중요 정보	<p>각 특성에는 이름, 표시 이름, 유형, 설명 및 기본값을 표시하는 열이 있습니다. 또한 각 특성 한정자에 대한 열도 있습니다. 선택 표시는 한정자가 선택되었음을 나타냅니다.</p> <p>특성 세부 정보 및 한정자를 편집하려면 <b>편집</b> 버튼을 클릭합니다. 인스턴스가 있는 CI 유형의 경우 일부 한정자는 수정할 수 없습니다(<b>CIT 인스턴스가 있을 때 한정자를 수정할 수 있음</b> 열에 표시). 인스턴스가 있는 CI 유형의 선택한 특성에 대해 한정자를 수정하면 각 CI 인스턴스의 특성이 이에 따라 변경됩니다. 예를 들어 <b>표시</b> 특성을 선택한 경우 CI 인스턴스가 IT 유니버스 관리자에 표시됩니다.</p>
마법사 맵	<p>"구성 항목 유형/관계/계산된 관계 만들기 마법사"에는 다음 항목이 포함됩니다.</p> <p>"세부 정보 페이지" &gt; "<b>특성 페이지</b>" &gt; "한정자 페이지" &gt; "트리플렛 페이지" &gt; "아이콘 페이지" &gt; "첨부된 메뉴 페이지" &gt; "기본 레이블 페이지" &gt; "일치 규칙 페이지"</p>

아래에서 사용자 인터페이스 요소에 대해 설명합니다. 레이블이 없는 요소는 꺾쇠 괄호 안에 표시됩니다.

UI 요소	설명	CIT 인스턴스가 있을 때 한정자를 수정할 수 있음
	<p><b>추가.</b> 새 특성을 정의할 수 있습니다. 자세한 내용은 "<b>특성 추가/편집 대화 상자(434페이지)</b>"를 참조하십시오.</p>	N/A



UI 요소	설명	CIT 인스턴스가 있을 때 한정자를 수정할 수 있음
	<p><b>편집.</b> 특성 편집 대화 상자를 엽니다. 자세한 내용은 "<a href="#">특성 추가/편집 대화 상자(434페이지)</a>"를 참조하십시오.</p> <p><b>참고:</b> CIT의 상위 항목에 속하는 특성을 수정하는 경우 텍스트가 연한 파란색으로 바뀝니다. CIT 자체에 속하는 특성을 수정하는 경우에는 텍스트가 진한 파란색으로 유지됩니다.</p>	N/A
	<p><b>삭제.</b> 선택한 특성을 삭제합니다. 이 옵션은 새로 정의한 특성에 대해서만 활성화됩니다.</p>	N/A
	<p><b>다시 설정.</b> 기존 특성을 편집한 후에 특성 설정을 재설정합니다.</p>	N/A
	<p><b>열 선택.</b> 열 선택 대화 상자를 사용하여 표시할 열을 선택할 수 있습니다. 자세한 내용은 "<a href="#">열 선택 대화 상자(502페이지)</a>"를 참조하십시오.</p>	N/A
<p>&lt;특성&gt;</p>	<p>새 CIT와 연관된 모든 특성을 표시합니다. 검은색으로 표시되는 특성은 새 CIT가 기본 CIT에서 상속하는 특성입니다. 진한 파란색으로 표시되는 특성은 이 CIT 및 해당 하위 항목 전용 특성입니다. 연한 파란색으로 표시되는 특성은 상속되었으며 새 CIT용으로 수정된 특성입니다.</p>	N/A
<p>자산 데이터</p>	<p>특성 값이 자산 보고서에 표시되는지 여부를 나타냅니다. 자세한 내용은 "<a href="#">자산 보고서(327페이지)</a>"를 참조하십시오.</p> <p><b>참고:</b> 지정된 특성에 대해 이 한정자를 선택하면 해당 특성이 CI 인스턴스 대화 상자에서 표시되는 열로 나타납니다. 자세한 내용은 "<a href="#">CI 인스턴스 대화 상자(62페이지)</a>"를 참조하십시오.</p>	예
<p>CMS Browser Editable</p>	<p>이 특성을 UCMDB Browser에서 편집할 수 있는지 여부를 나타냅니다.</p>	예
<p>CMS 브라우저 검색 가능</p>	<p>이 특성이 UCMDB Browser에서 검색 가능한지 여부를 나타냅니다.</p>	예
<p>CMS 브라우저 표시</p>	<p>이 특성이 UCMDB Browser에 표시되는지 여부를 나타냅니다.</p>	예

UI 요소	설명	CIT 인스턴스가 있을 때 한정자를 수정할 수 있음
비교 가능	<p>이 특성을 복합 CI 비교에 사용할지 여부를 나타냅니다. 자세한 내용은 "<a href="#">CI 비교 보고서(342페이지)</a>"를 참조하십시오. 이러한 특성의 값 변경 내용은 기록 내역에 저장됩니다.</p> <p><b>참고:</b> 지정된 특성에 대해 이 한정자를 선택하면 해당 특성이 CI 인스턴스 대화 상자에서 표시되는 열로 나타납니다. 자세한 내용은 "<a href="#">CI 인스턴스 대화 상자(62페이지)</a>"를 참조하십시오.</p>	예
기본값	특성의 기본값입니다. 이 값은 새 CIT가 정의되어 있으며 특성에 대한 런타임 값이 없으면 표시됩니다.	N/A
설명	특성의 설명입니다.	N/A
디스커버리 자동 트림	프로브에서 보낸 결과가 트리밍되는지 여부를 나타냅니다.	예
디스커버리 자동 자르기	STRING 유형의 특성에 대해 자동 자르기 기능을 사용할지 여부를 나타냅니다.	예
표시 이름	HP Universal CMDB 인터페이스에 표시되는 특성 이름입니다.	N/A
편집 가능	<p>특성을 편집할 수 있는지 여부를 나타냅니다.</p> <p><b>편집 가능</b>으로 표시된 특성이나 값을 가진 특성만 IT 유니버스 관리자의 속성 탭에 표시됩니다.</p>	예
인덱스	<p>특성이 인덱스 특성으로 정의되었는지 여부를 나타냅니다. 이 경우 특성 검색 성능을 높일 수 있습니다.</p> <p>검색 조건에서 자주 사용되는 특성의 경우 이 옵션을 사용하는 것이 좋습니다. 예를 들어 IP 주소는 일반적으로 노드의 인덱스 특성입니다.</p>	예
키	<p>특성이 키 특성으로 정의되는지 여부를 나타냅니다.</p> <p><b>참고:</b> 이 열은 <b>키 특성 사용</b>을 식별 메서드로 선택한 경우에만 사용됩니다.</p>	예

UI 요소	설명	CIT 인스턴스가 있을 때 한정자를 수정할 수 있음
소문자	특성 값을 소문자로 유지할지 여부를 나타냅니다.	예
관리됨	이 지정은 HP Universal CMDB Configuration Manager 사용자에게만 해당됩니다.  <b>참고:</b> 지정된 특성에 대해 이 한정자를 선택하면 해당 특성이 CI 인스턴스 대화 상자에서 표시되는 열로 나타납니다. 자세한 내용은 " <a href="#">CI 인스턴스 대화 상자(62페이지)</a> "를 참조하십시오.	예
이름	표시 이름과 비교한 특성의 실제 이름입니다. 이름은 영어로 지정해야 합니다.	N/A
기록 내역이 추적되지 않음	지정된 특성에 대해 이 한정자를 선택하면 기록 내역에서 해당 특성을 모니터링하지 않습니다.	예
필수	이 특성이 필수 특성으로 정의되는지 여부를 나타냅니다(CIT를 만들 때 해당 값이 필요함).	인스턴스의 특성이 비어 있지 않은 경우에만
정적	이 특성이 정적 특성으로 정의되는지 여부를 나타냅니다.	아니요
유형	특성의 유형입니다.	N/A
UDM 범위	특성이 UDM 클래스 모델에 포함되는지 여부를 나타냅니다.	아니요
고유	이 특성이 고유 특성으로 정의되는지 여부를 나타냅니다(이 CI 유형의 각기 다른 인스턴스에 고유한 값이 있어야 함).	아니요
대문자	특성 값을 대문자로 유지할지 여부를 나타냅니다.	예
표시	이 특성이 IT 유니버스 관리자의 속성 탭에 표시되는지 여부를 나타냅니다.	예

## 한정자 페이지

이 마법사 페이지에서는 CI 유형 정의에 한정자를 할당할 수 있습니다.

<p><b>중요 정보</b></p>	<p>한정자를 사용하면 CIT에 추가된 특성 정의를 정의할 수 있습니다. <b>한정자</b> 목록에서 <b>추가</b> 버튼을 사용하여 필수 한정자를 선택한 다음, 선택한 항목을 <b>구성 항목 유형 한정자</b> 목록으로 이동합니다. <b>Ctrl</b> 키를 누른 상태로 다중 항목을 선택할 수 있습니다.</p>
<p><b>마법사 맵</b></p>	<p>"구성 항목 유형/관계/계산된 관계 만들기 마법사"에는 다음 항목이 포함됩니다.</p> <p>"세부 정보 페이지" &gt; "특성 페이지" &gt; "<b>한정자 페이지</b>" &gt; "트리플렛 페이지" &gt; "아이콘 페이지" &gt; "첨부된 메뉴 페이지" &gt; "기본 레이블 페이지" &gt; "일치 규칙 페이지"</p>

아래에서 사용자 인터페이스 요소에 대해 설명합니다. 레이블이 없는 요소는 꺾쇠 괄호 안에 표시됩니다.

UI 요소	설명
	<p>모든 한정자를 <b>구성 항목 유형 한정자</b> 목록으로 이동합니다.</p>
	<p>선택한 한정자를 <b>구성 항목 유형 한정자</b> 목록에 추가합니다. 여러 한정자를 선택하려면 <b>Ctrl</b> 키를 누른 상태로 원하는 항목을 선택합니다.</p>
	<p>선택한 한정자를 <b>구성 항목 유형 한정자</b> 목록에서 제거합니다.</p>
	<p>모든 한정자를 <b>구성 항목 유형 한정자</b> 목록에서 제거합니다.</p>
	<p>새 사용자 지정 한정자를 정의하려면 텍스트 상자에 한정자 이름을 입력하고 <b>삽입</b>을 클릭합니다. 그러면 한정자가 <b>구성 항목 유형 한정자</b> 목록에 나타납니다.</p>
<p>&lt;구성 항목 유형 한정자&gt;</p>	<p>새 CIT의 특성을 정의하는 한정자 목록입니다. 예를 들어, 한정자를 사용하여 CIT를 추상으로 정의할 수 있습니다(해당 CIT에서 인스턴스는 만들 수 없음).</p>
<p>&lt;한정자&gt;</p>	<p>사용 가능한 한정자 옵션 목록입니다.</p>
<p>ABSTRACT_CLASS</p>	<p>이 CIT의 인스턴스를 만들 수 없습니다.</p>
<p>BLE_LINK_CLASS</p>	<p>HP Business Service Management에서만 사용됩니다.</p>
<p>CONTAINER</p>	<p>이 한정자는 Membership, Composition, Containment 등의 포함 관계를 나타내는 관계에 할당됩니다.</p>
<p>HANDLER</p>	<p>HP Business Service Management에서만 사용됩니다.</p>
<p>HIDDEN_CLASS</p>	<p>이 CIT의 인스턴스는 응용 프로그램에서 표시되지 않습니다.</p>
<p>MAJOR_APP</p>	<p>이 한정자가 할당된 CI 유형은 응용 프로그램 분해 사용자 지정 보고서에 표시됩니다. 자세한 내용은 "<a href="#">응용 프로그램 분해 보고서 (323페이지)</a>"를 참조하십시오.</p>

UI 요소	설명
MODELING_ENABLED	CIT를 모델링 스튜디오에서 모델로 사용할 수 있도록 합니다. 자세한 내용은 " <a href="#">비즈니스 CI 모델(233페이지)</a> "을 참조하십시오.  <b>참고:</b> 이 한정자는 CI 유형 <b>구성 항목</b> 의 하위 항목인 CI 유형에 대해서만 선택할 수 있습니다.
NETWORK_DEVICES	네트워크 장치를 나타내는 모든 CI 유형에 공통적으로 적용되는 한정자입니다. 네트워크 장치와 관련된 TQL 쿼리에 사용할 수 있으며, 쿼리에서 CI 유형을 대체합니다.
PM_SUSPECT	HP Business Service Management에서만 사용됩니다.
READ_ONLY_CLASS	이 CIT는 편집할 수 없습니다.
RECURSIVE_DELETE	관계에 사용됩니다. 관계의 한쪽 끝에 있는 CI를 삭제하면 시스템에서 관계의 반대쪽 끝에 있는 CI를 확인합니다. 반대쪽 CI가 다른 CI와 관련되지 않은 경우에는 함께 삭제됩니다.  <b>참고:</b> 이 한정자는 모델링 스튜디오의 한정자 목록에만 표시됩니다.
STRONG_CONTAINMENT	관계에 사용됩니다. end2의 root_container 특성이 end1의 ID에 할당된 것을 나타냅니다.

## 트리플렛 페이지





이 마법사 페이지에서는 계산된 관계를 만들 수 있습니다. 트리플렛 페이지의 각 행은 토폴로지 맵의 원본 CI로부터 대상 CI로 연결되는 경로에서 허용되는 단계 중 하나를 나타냅니다.

**참고:** 마법사의 이 단계는 계산된 관계의 경우에만 수행합니다.

<b>중요 정보</b>	<ul style="list-style-type: none"> <li>CI 유형 창의 드롭다운 상자에서 <b>계산된 관계</b>를 선택하면 이 페이지가 표시됩니다.</li> <li>계산된 관계에 대한 자세한 내용은 "<a href="#">계산된 관계 사용(93페이지)</a>"을 참조하십시오.</li> <li>구성 항목 유형 만들기 마법사에 대한 일반 정보는 "<a href="#">구성 항목 유형/관계/계산된 관계 만들기 마법사(441페이지)</a>"를 참조하십시오.</li> </ul>
--------------	---

<b>마법사 맵</b>	"구성 항목 유형/관계/계산된 관계 만들기 마법사"에는 다음 항목이 포함됩니다.  "세부 정보 페이지" > "특성 페이지" > "한정자 페이지" > "트리플렛 페이지" > "아이콘 페이지" > "첨부된 메뉴 페이지" > "기본 레이블 페이지" > "일치 규칙 페이지"
<b>참고 항목</b>	"계산된 관계 사용(93페이지)"

아래에서 사용자 인터페이스 요소에 대해 설명합니다.

UI 요소	설명
	<b>추가.</b> 계산된 관계에서 원본 CI로부터 대상 CI로 연결되는 토폴로지 그래프의 경로에서 허용되는 단계를 정의할 수 있습니다. 그러면 트리플렛 추가 대화 상자가 열립니다. 자세한 내용은 "트리플렛 추가 대화 상자(59페이지)"를 참조하십시오.
	<b>편집.</b> 트리플렛을 편집할 수 있습니다. 그러면 트리플렛 편집 대화 상자가 열립니다. 자세한 내용은 "트리플렛 추가 대화 상자(59페이지)"를 참조하십시오.
	<b>삭제.</b> 선택한 트리플렛을 삭제합니다.
<b>관계</b>	두 쿼리 노드를 연결하는 필수 관계입니다.
<b>관계 방향</b>	관계의 원본 및 대상입니다. <ul style="list-style-type: none"> <li> 원본에서 대상으로의 방향입니다.</li> <li> 대상에서 원본으로의 방향입니다.</li> </ul>
<b>원본</b>	필수 원본 쿼리 노드입니다.
<b>대상</b>	필수 대상 쿼리 노드입니다.

## 아이콘 페이지

이 마법사 페이지에서는 새 CI 유형에 할당할 아이콘을 선택할 수 있습니다.

**참고:** 마법사의 이 단계는 관계의 경우에는 수행하지 않습니다.

<b>중요 정보</b>	각 CIT에는 기본 아이콘이 표시됩니다. 그러나 특정 조건에 해당하는 경우에는 같은 CIT에 서로 다른 아이콘을 연결할 수 있습니다. 예를 들어 해당 특성 값 중 하나가 변경되면 같은 CIT에 서로 다른 아이콘을 연관시킬 수 있습니다.
--------------	---

<p><b>마법사 맵</b></p>	<p>"구성 항목 유형/관계/계산된 관계 만들기 마법사"에는 다음 항목이 포함됩니다.</p> <p>"세부 정보 페이지" &gt; "특성 페이지" &gt; "한정자 페이지"&gt; "트리플렛 페이지" &gt; "아이콘 페이지" &gt; "첨부된 메뉴 페이지" &gt; "기본 레이블 페이지" &gt; "일치 규칙 페이지"</p>
---------------------	--

아래에서 사용자 인터페이스 요소에 대해 설명합니다.





UI 요소	설명
	<p>아이콘 함수 추가. 행을 추가합니다.</p> <p><b>참고:</b> 특성 값에 따라 구성 항목 유형 아이콘 변경을 선택해야 활성화됩니다.</p>
	<p>아이콘 기능 제거. 선택한 행을 제거합니다.</p> <p><b>참고:</b> 특성 값에 따라 구성 항목 유형 아이콘 변경을 선택해야 활성화됩니다.</p>
<p><b>특성</b></p>	<p>CIT에 할당되는 아이콘을 결정하려면 특성을 선택합니다.</p>
<p><b>특성 값에 따라 구성 항목 유형 아이콘 변경</b></p>	<p>각 특성 값에 아이콘을 할당할 수 있습니다. 예를 들어 도시 특성에 대해 두 값을 정의하여 도시=런던일 때와 도시=베이징일 때 각각 다른 아이콘을 표시할 수 있습니다.</p> <p><b>참고:</b> 기존 보기에 표시되는 CIT의 아이콘을 변경해도 CIT 아이콘은 보기에서 업데이트되지 않습니다.</p>
<p><b>구성 항목 유형의 주 아이콘</b></p>	<p>CIT가 속하는 그룹을 선택합니다.</p>
<p><b>아이콘</b></p>	<p>값 열에 입력한 값과 연관시킬 아이콘을 선택합니다.</p>
<p><b>값</b></p>	<p>선택한 특성에 해당하는 값을 입력합니다. 입력하는 각 값에 대해 새 줄을 추가할 수 있습니다.</p>

## 첨부된 메뉴 페이지

이 마법사 페이지에서는 메뉴 항목 및 명령(예: ping, 프로그램 실행, URL 열기)을 추가하여 CI의 바로 가기 메뉴를 사용자 지정할 수 있습니다. 사용자 지정된 메뉴는 IT 유니버스 관리자의 CI 인스턴스를 마우스 오른쪽 버튼으로 클릭할 때 표시됩니다.

<p><b>중요 정보</b></p>	<p>CIT에 대해 메서드가 구체적으로 정의되어 있지 않은 경우, CIT는 상위 CIT 또는 메서드가 정의되어 있는 가장 가까운 상위 항목에서 모든 메뉴를 상속합니다.</p> <p>메뉴를 만들거나 수정하는 경우에는 편집 중인 특정 CIT만 변경됩니다.</p>
<p><b>마법사 맵</b></p>	<p>"구성 항목 유형/관계/계산된 관계 만들기 마법사"에는 다음 항목이 포함됩니다.</p> <p>"세부 정보 페이지" &gt; "특성 페이지" &gt; "한정자 페이지" &gt; "트리플렛 페이지" &gt; "아이콘 페이지" &gt; "첨부된 메뉴 페이지" &gt; "기본 레이블 페이지" &gt; "일치 규칙 페이지"</p>

아래에서 사용자 인터페이스 요소에 대해 설명합니다.

UI 요소	설명
	<p>트리에서 메뉴 항목을 선택하고 버튼을 클릭합니다. 그러면 선택한 항목 아래에 새 항목이 나타납니다.</p>
	<p>메뉴 항목을 제거하려면 클릭합니다.</p>
	<p>메뉴에서 선택한 메뉴 항목을 위로 이동하려면 클릭합니다.</p>
	<p>메뉴에서 선택한 메뉴 항목을 아래로 이동하려면 클릭합니다.</p>
<p>&lt;트리&gt;</p>	<p>기본 메뉴 항목이 포함된 계층 트리입니다.</p> <p><b>주의:</b> 기본 메뉴 항목의 정의는 편집하지 않는 것이 좋습니다.</p>
<p><b>명령</b></p>	<p>World Wide Web의 특정 위치에 연결하려면 URL을 선택하고 정확한 인터넷 주소(예: <a href="http://www.hp.com/go/software">http://www.hp.com/go/software</a>)를 입력합니다. URL 명령 유형 옵션을 선택하는 경우에만 사용 가능합니다.</p> <p><b>참고:</b> 명령 필드에서 변수를 사용하는 경우 명령 이름 %1 형식을 사용하고, "<a href="#">매개 변수(453페이지)</a>"에 설명된 대로 CIT 특성을 정의합니다. %1은 목록의 순서에 따라 매개 변수 값으로 바뀝니다. 예를 들어 %1은 목록의 첫 번째 매개 변수로, %2는 목록의 두 번째 매개 변수로 바뀝니다.</p>
<p><b>설명</b></p>	<p>메서드의 설명을 입력합니다. 내부 전용이며 메뉴에는 표시되지 않습니다.</p>
<p><b>기존 메서드</b></p>	<p>IT 유니버스 CIT에서 상속된 정의된 메서드 및 모든 해당 상위 항목의 목록에서 명령을 선택하려면 이 요소를 선택합니다.</p>
<p><b>아이콘</b></p>	<p>바로 가기 메뉴에서 메뉴 옵션 옆에 표시할 아이콘을 선택합니다.</p> <p><b>참고:</b> 이 필드는 선택 사항입니다.</p>

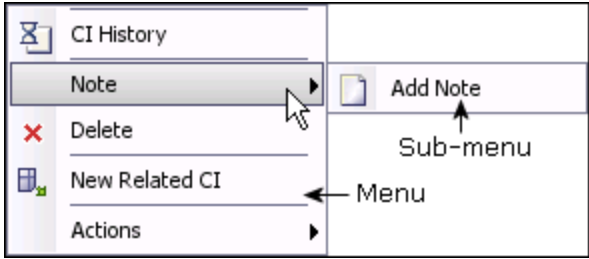

UI 요소	설명
메뉴 항목 이름	메뉴에 표시할 새 메뉴 항목의 이름을 입력합니다.
메서드	메뉴에 명령을 추가할 수 있습니다.  <b>참고:</b> 기존 메서드를 다시 정의하지 않고 메서드를 만들려면 새 메뉴 항목을 만들어 새 메서드를 해당 메뉴 항목에 배치하는 것이 좋습니다.
메서드 이름	명령의 이름을 입력합니다.
새 메서드	메뉴 항목에 수행(예: ping)을 추가하려면 선택합니다.
매개 변수	명령이나 URL에 특성을 추가하려면 <b>매개 변수 추가</b> 버튼을 클릭하고 목록에서 특성을 선택합니다.  기존 항목을 삭제하려면 해당 항목을 선택하고 <b>매개 변수 제거</b> 버튼을 클릭합니다.  <b>참고:</b> 내부 프로세스를 선택한 경우에는 매개 변수가 사용되지 않습니다.
사용자 확인이 필요	항목이 표시되기 전에 사용자가 메뉴 항목 액세스를 확인하도록 하려면 확인란을 선택합니다.
구분 기호	두 메뉴 항목 사이에 구분 기호를 넣으려면 다음을 수행합니다. <b>확인</b> 을 클릭하여 선택한 메뉴 옵션 아래에 구분 기호를 넣습니다.
바로 가기	메뉴 항목에 대해 바로 가기를 만들려면 임의의 키 조합(예: <b>Ctrl+H</b> )을 누릅니다.  <b>참고:</b> 이 필드는 선택 사항입니다.
하위 메뉴	선택한 메뉴 옵션 아래에 하위 메뉴를 만들려면 선택합니다.   The screenshot shows a menu with items: CI History, Note, Delete, New Related CI, and Actions. The 'Note' item is selected, and a sub-menu is being added to it. The sub-menu contains 'Add Note' and 'Menu'. Arrows indicate the relationship between the 'Note' item and the sub-menu, and between the 'Menu' item in the sub-menu and the 'Add Note' item.



UI 요소	설명
유형	<p>명령 유형을 선택합니다.</p> <ul style="list-style-type: none"> <li>• <b>URL.</b> 지정한 URL의 웹 페이지를 엽니다. 명령이 열도록 할 웹 페이지의 URL을 URL 상자에 입력합니다.</li> <li>• <b>내부 프로세스.</b> 내부 HP Universal CMDB 수행을 트리거합니다. 수행 드롭다운 목록에서 수행을 선택합니다.</li> <li>• <b>실행.</b> 실행 가능한 수행을 트리거합니다. <b>실행</b> 상자에 실행 가능한 명령을 입력합니다.</li> </ul> <p><b>참고:</b> 실행 상자에 실행 파일의 이름만 입력합니다(예: notepad.exe). 실행 파일의 경로는 입력하지 마십시오. 경로로는 프로그램을 실행할 수 없습니다.</p>

## 기본 레이블 페이지

이 마법사에서는 CI 유형 레이블에 표시되는 특성을 정의할 수 있습니다. 함수 버튼을 사용하여 여러 특성을 포함할 수 있습니다.

중요 정보	<p>CI 유형 특성 창에서 특성을 선택한 다음 형식 창에 추가하여 레이블을 작성합니다. 이때, 형식 창의 연산자를 사용하여 특성을 연결합니다.</p> <p>레이블은 새 CI 유형의 CI 아래에 제목으로 표시됩니다. 다른 특성 값을 포함하도록 레이블 정의를 사용자 지정할 수 있습니다. 예를 들어 노드 CIT의 함수 레이블이 호스트 이름 및 네트워크로 구성된 경우 표시되는 레이블은 <code>server1 10.0.65.0</code>입니다.</p> <p>정규식을 사용하여 레이블을 만들 수도 있습니다.</p>
마법사 맵	<p>"구성 항목 유형/관계/계산된 관계 만들기 마법사"에는 다음 항목이 포함됩니다.</p> <p>"세부 정보 페이지" &gt; "특성 페이지" &gt; "한정자 페이지" &gt; "트리플렛 페이지" &gt; "아이콘 페이지" &gt; "첨부된 메뉴 페이지" &gt; "기본 레이블 페이지" &gt; "일치 규칙 페이지(455페이지)"</p>

아래에서 사용자 인터페이스 요소에 대해 설명합니다.

UI 요소	설명
	<b>선택한 특성 추가.</b> 선택한 특성을 형식 창에 추가합니다.
	<b>괄호.</b> 형식이 지정된 텍스트에 괄호를 추가합니다(다른 함수와 함께 사용함).

UI 요소	설명
	<b>And.</b> 형식이 지정된 텍스트에서 두 특성 사이에 <b>AND</b> 연산자를 넣습니다. 예를 들어 <b>network_netaddr&amp;network_domain</b> 은 쿼리 노드의 도메인과 네트워크 주소를 표시합니다.
	<b>Or.</b> 형식이 지정된 텍스트에서 두 특성 사이에 <b>OR</b> 연산자를 넣습니다.
	<b>정규식.</b> 정규식 구문을 사용하여 정규식을 레이블 정의에 추가합니다. 항목의 구조는 ( <b>v1</b> , <b>v2</b> , <b>v3</b> )입니다. 여기서 <b>v1</b> 은 선택한 특성을, <b>v2</b> 는 값을 그룹으로 나누는 정규식 자체를 그리고 <b>v3</b> 은 선택한 그룹의 번호를 나타냅니다.  예를 들어 선택한 특성이 이름, 공백, 성으로 구성되는 이름인 경우 정규식은 (name, (\S*)(\S*)(\S*), 3)입니다. 이는 기본 레이블의 이름 특성에 성을 사용할 수 있음을 나타냅니다.  정규식 구문을 사용하는 방법의 예는 " <a href="#">정규식 예(505페이지)</a> "를 참조하십시오.
	<b>실행 취소.</b> 마지막으로 수행한 변경 작업을 되돌립니다.
	<b>다시 실행.</b> 마지막으로 수행한 작업을 반복합니다.
	<b>지우기.</b> 형식 창의 내용을 지웁니다.
	<b>기본값 복원.</b> 기본 설정을 복원합니다.
<b>CI 유형 특성</b>	CIT 레이블에 포함할 사용 가능한 특성 옵션을 표시합니다.
<b>CI 유형 레이블 정의 형식</b>	CIT 레이블에 표시하도록 선택하는 특성을 표시합니다.  예를 들어 노드에 호스트 이름 및 운영 체제로 레이블을 지정하려면 <b>host_hostname</b> 및 <b>host_os</b> 특성을 선택합니다. CIT 레이블은 <b>host1 UNIX</b> 입니다.  AND 및 OR 조합을 사용하여 조건을 정의할 수 있습니다.  <b>참고:</b> 형식 창에서 특성을 삭제하려면 해당 특성을 강조 표시하고 <b>Delete</b> 키를 누릅니다.

## 일치 규칙 페이지

이 마법사 페이지에서는 HP Universal CMDB Configuration Manager에서 사용할 비교 가능 특성에 대한 일치 규칙을 정의할 수 있습니다.

<p><b>중요 정보</b></p>	<p>이 페이지는 Configuration Manager를 설치하는 경우에만 표시됩니다. 일치 규칙에 대한 자세한 내용은 Configuration Manager 문서를 참조하십시오.</p> <p><b>참고:</b> 인프라 설정 관리자에서 <b>Configuration Manager 일치 규칙 사용</b> 설정을 <b>true</b>로 설정하여 일치 규칙 페이지를 수동으로 활성화할 수 있습니다.</p>
<p><b>마법사 맵</b></p>	<p>"구성 항목 유형/관계/계산된 관계 만들기 마법사"에는 다음 항목이 포함됩니다.</p> <p>"세부 정보 페이지" &gt; "특성 페이지" &gt; "한정자 페이지" &gt; "트리플렛 페이지" &gt; "아이콘 페이지" &gt; "첨부된 메뉴 페이지" &gt; "기본 레이블 페이지" &gt; "일치 규칙 페이지"</p>

아래에서 사용자 인터페이스 요소에 대해 설명합니다.

UI 요소	설명
	<p>선택한 비교 가능 특성을 일치 규칙 우선 순위 창 또는 일치하는 필수 특성 창으로 이동합니다. 여러 특성을 선택하려면 <b>Ctrl</b> 키를 누른 상태로 원하는 항목을 선택합니다.</p>
	<p>일치 규칙 우선 순위 창 또는 일치하는 필수 특성 창에서 선택한 특성을 제거합니다.</p>
	<p>모든 특성을 일치 규칙 우선 순위 창 또는 일치하는 필수 특성 창으로 이동합니다.</p>
	<p>일치 규칙 우선 순위 창 또는 일치하는 필수 특성 창에서 모든 특성을 제거합니다.</p>
	<p>위로 및 아래로 버튼을 사용하여 일치 규칙 순서를 설정합니다.</p>
<p><b>비교 가능 특성</b></p>	<p>선택한 CI 유형에서 <b>비교 가능</b> 한정자가 선택되어 있는 모든 특성의 목록입니다.</p>
<p><b>일치 규칙 우선 순위</b></p>	<p>선택한 특성은 Configuration Manager에서 사용되며, 정의된 우선 순위에 따라 일치 규칙이 충족되는지 여부를 확인합니다.</p>
<p><b>일치하는 필수 특성</b></p>	<p>복합 CI 사이를 비교할 때 Configuration Manager 일치 규칙을 충족하도록 구성 요소 CI의 선택한 특성 값이 일치해야 합니다.</p> <p>필수 일치 특성을 지정할 때는 와일드카드를 사용할 수 없습니다. 정확히 일치하는 항목을 찾을 수 없는 경우에는 구성 요소 CI를 비교하지 않습니다.</p>

## 목록 및 열거 정의 만들기/목록 및 열거 정의 업데이트 대화 상자

이 대화 상자에서는 새 목록 또는 열거 정의를 정의할 수 있습니다. 만든 목록 또는 열거 정의는 시스템 유형 관리자 대화 상자에 나타나며, 필요한 경우 이 대화 상자에서 정의를 편집할 수 있습니다. 자세한 내용은 "[시스템 유형 관리자 대화 상자\(462페이지\)](#)"를 참조하십시오.

<b>액세스 방법</b>	시스템 유형 관리자 대화 상자에서 <b>추가</b>  버튼을 클릭합니다.
<b>중요 정보</b>	상태 관리자에서도 열거 정의 만들기/열거 정의 업데이트 대화 상자에 액세스할 수 있습니다. 자세한 내용은 <i>HP Universal CMDB 관리 안내서</i> 에서 "상태 관리자"를 참조하십시오.
<b>관련 작업</b>	<ul style="list-style-type: none"> <li>• "<a href="#">목록 및 열거 정의를 만드는 방법(431 페이지)</a>"</li> <li>• "<a href="#">열거 정의를 만드는 방법 - 워크플로(431 페이지)</a>"</li> </ul>
<b>참고 항목</b>	<ul style="list-style-type: none"> <li>• "<a href="#">시스템 유형 관리자(427페이지)</a>"</li> <li>• "<a href="#">시스템 유형 관리자 대화 상자(462페이지)</a>"</li> </ul>

아래에서 사용자 인터페이스 요소에 대해 설명합니다.



UI 요소	설명
<b>표시 이름</b>	시스템 유형 정의 목록에 표시할 이름을 입력합니다. 이 필드를 비워 두면 이름 필드의 항목이 사용됩니다.
<b>열거</b>	미리 정의된 값 목록을 만들고 각 값에 색을 할당할 수 있습니다. 자세한 내용은 " <a href="#">열거 정의 영역(458페이지)</a> "을 참조하십시오.
<b>목록</b>	미리 정의된 값 목록을 만들 수 있습니다. 자세한 내용은 " <a href="#">목록 정의 영역(457페이지)</a> "을 참조하십시오.
<b>이름</b>	정의의 고유한 이름을 입력합니다.

### 목록 정의 영역

이 영역에서는 미리 정의된 값 목록을 만들 수 있습니다.

<b>액세스 방법</b>	목록 정의 만들기/열거 정의 만들기 대화 상자에서 <b>목록</b> 을 선택합니다.
<b>중요 정보</b>	예를 들어 위치 특성은 다음 값을 포함하는 위치 목록으로 정의할 수 있습니다. <ul style="list-style-type: none"> <li>• 뉴욕</li> <li>• 보스턴</li> <li>• 볼티모어</li> </ul>

다음 요소가 포함됩니다. 레이블이 없는 요소는 꺾쇠 괄호 안에 표시됩니다.



UI 요소	설명
	<b>추가.</b> 목록 정의를 추가합니다. 행 안쪽을 두 번 클릭하고 표시되는 달력에서 날짜를 선택하거나(날짜 유형을 선택한 경우), 필수 값을 입력합니다.
	<b>제거.</b> 선택한 목록 정의를 삭제합니다.
	<b>정렬.</b> 사전순으로 목록을 정렬합니다.
<b>유형</b>	다음 필드 유형 중 하나를 선택합니다. <ul style="list-style-type: none"> <li>• 날짜</li> <li>• 더블</li> <li>• 정수</li> <li>• Long</li> <li>• 문자열</li> </ul>

### 열거 정의 영역

이 영역에서는 목록과 마찬가지로 미리 정의된 값 목록에서 목록을 만들 수 있으며, 모든 값에 색을 할당하는 등의 기능을 사용할 수 있습니다.

<b>액세스 방법</b>	목록 정의 만들기/열거 정의 만들기 대화 상자에서 열거를 선택합니다.
<b>중요 정보</b>	열거는 상태별 심각도 값 목록으로 사용할 수 있도록 설계됩니다. 키 값이 필요한 목록에 열거를 사용할 수 있습니다. <div style="background-color: #f0f0f0; padding: 10px; margin-top: 10px;"> <p><b>참고:</b></p> <ul style="list-style-type: none"> <li>• 기존 열거 정의가 CIT 특성에 대한 기본값으로 지정된 경우에는 이 값을 변경할 수 없습니다.</li> <li>• 기존 열거 정의 값을 변경하면 선택한 값의 특성을 포함하는 해당 CIT의 모든 CI 인스턴스가 해당 특성의 기본값으로 다시 설정됩니다.</li> </ul> </div>
<b>참고 항목</b>	" <a href="#">열거 정의를 만드는 방법 - 워크플로(431 페이지)</a> "

아래에서 사용자 인터페이스 요소에 대해 설명합니다.

UI 요소	설명
	<b>추가.</b> 열거 정의를 추가합니다.
	<b>제거.</b> 선택한 열거 정의를 삭제합니다.
색	심각도 수준을 나타내는 색을 선택합니다.  <b>참고:</b> 관리 유형의 열거를 만드는 경우 회색만 사용할 수 있습니다.
키	범주의 심각도 목록을 설명하는 열거를 만들려면 숫자를 입력합니다. 다음 규칙에 따라 키 값을 할당합니다. <ul style="list-style-type: none"> <li>키 값 목록은 항상 0(영)으로 시작해야 합니다. 0은 Normal 상태를 나타냅니다. 그렇지 않은 경우 상태 관리자에 표시되지 않습니다. 자세한 내용은 <i>HP Universal CMDB 관리 안내서</i>에서 "상태 관리자"를 참조하십시오.</li> <li>목록 번호는 항상 연속으로 매겨야 합니다.</li> </ul> 열거 정의의 예는 " <a href="#">열거 정의를 만드는 방법 - 워크플로(431 페이지)</a> "를 참조하십시오.
값	값(문자열 또는 숫자)을 빨강 또는 내 값과 같이 입력합니다. 값은 IT 유니버스 관리자에서 CI의 도구 설명에 나타납니다.



## 선택한 CIT를 Excel로 내보내기 대화 상자

이 대화 상자에서는 선택한 CI 유형을 Excel 보고서로 내보낼 수 있습니다.

액세스 방법	CI 유형 관리자에서 <b>클래스 모델 내보내기</b>  버튼을 클릭하고 <b>선택한 CIT를 Excel로 내보내기</b> 를 선택합니다.
--------	---

<p><b>중요 정보</b></p>	<p>보고서의 루트 CI 유형 및 루트 관계로 사용할 CIT 및 관계를 선택할 수 있습니다. CIT나 관계를 선택하지 않으면 기본값이 사용됩니다. 루트 CIT 및 루트 관계는 서로 독립적입니다.</p> <p>보고서에는 루트 CIT 및 모든 해당 하위 CIT가 표시되며, 다음 페이지도 포함됩니다.</p> <ul style="list-style-type: none"> <li>• <b>CIT 계층 구조.</b> 루트 CIT 아래에 트리 형식으로 해당 특성에 대한 링크와 함께 CIT를 표시합니다.</li> <li>• <b>관계 계층 구조.</b> 루트 관계 아래에 트리 형식으로 해당 특성에 대한 링크와 함께 관계를 표시합니다.</li> <li>• <b>CIT 특성.</b> 루트 CIT 아래에 각 CIT의 CIT 특성에 대한 이름, 유형, 설명 및 표시 수준을 표시합니다.</li> <li>• <b>관계 특성.</b> 루트 관계 아래에 각 관계의 관계 특성에 대한 이름, 유형, 설명 및 표시 수준을 표시합니다.</li> <li>• <b>유효한 관계.</b> 루트 CIT 아래에 각 CIT에 대해 유효한 모든 관계를 표시합니다.</li> <li>• <b>열거.</b> 시스템 유형 관리자의 모든 열거 정의를 표시합니다. 루트 CIT 또는 루트 관계에 종속되지 않습니다.</li> <li>• <b>목록.</b> 시스템 유형 관리자의 모든 목록 정의를 표시합니다. 루트 CIT 또는 루트 관계에 종속되지 않습니다.</li> </ul> <p>보고서에서 표시할 페이지를 선택할 수 있습니다.</p>
<p><b>참고 항목</b></p>	<ul style="list-style-type: none"> <li>• <a href="#">"CI 유형 개요(424페이지)"</a></li> <li>• <a href="#">"CI 유형 및 관계에 대한 설명 보기(433페이지)"</a></li> <li>• <a href="#">"UDM(범용 데이터 모델) 개요(494페이지)"</a></li> </ul>

아래에서 사용자 인터페이스 요소에 대해 설명합니다. 레이블이 없는 요소는 꺾쇠 괄호 안에 표시됩니다.

UI 요소	설명
<p><b>루트 CI 유형</b></p>	<p>줄임표  버튼을 클릭하여 루트 CI 유형으로 사용할 CIT를 선택합니다. CIT를 선택하지 않으면 기본 루트 CI 유형이 사용됩니다. 기본값을 변경하려면 인프라 설정 관리자에서 <b>개체 루트</b> 설정을 편집합니다.</p>
<p><b>루트 관계</b></p>	<p>줄임표  버튼을 클릭하여 루트 관계로 사용할 관계를 선택합니다. 관계를 선택하지 않으면 기본 루트 관계가 사용됩니다. 기본값을 변경하려면 인프라 설정 관리자에서 <b>링크 루트</b> 설정을 편집합니다.</p>





UI 요소	설명
표시할 페이지 선택	<p>필요한 모든 페이지에 대한 확인란을 선택하여 보고서에서 표시할 페이지를 선택합니다. 다음 옵션을 사용할 수 있습니다.</p> <ul style="list-style-type: none"> <li>• <b>CIT 워크시트.</b> CIT 계층 구조 및 CIT 특성 워크시트를 포함합니다.</li> <li>• <b>관계 워크시트.</b> 관계 계층 구조 및 관계 특성 워크시트를 포함합니다.</li> <li>• <b>유효한 관계 워크시트.</b> 유효한 관계 워크시트를 포함합니다.</li> <li>• <b>유형 정의 워크시트.</b> 열거 및 목록 워크시트를 포함합니다.</li> </ul>

## 선택한 CIT를 PDF로 내보내기 대화 상자

이 대화 상자에서는 선택한 CI 유형을 PDF 보고서로 내보낼 수 있습니다.

액세스 방법	CI 유형 관리자에서 <b>클래스 모델 내보내기</b>  버튼을 클릭하고 <b>선택한 CIT를 PDF로 내보내기</b> 를 선택합니다.
중요 정보	이 대화 상자에서는 범용 데이터 모델을 설명하는 UCMDB CI 유형 및 관계 정보 PDF가 생성됩니다.
참고 항목	<ul style="list-style-type: none"> <li>• <a href="#">"CI 유형 개요(424페이지)"</a></li> <li>• <a href="#">"CI 유형 및 관계에 대한 설명 보기(433페이지)"</a></li> <li>• <a href="#">"UDM(범용 데이터 모델) 개요(494페이지)"</a></li> </ul>

아래에서 사용자 인터페이스 요소에 대해 설명합니다. 레이블이 없는 요소는 꺾쇠 괄호 안에 표시됩니다.

UI 요소	설명
모든 데이터	선택한 CIT에 대한 모든 정보를 표시하려면 선택합니다.
변경 내용만	선택한 CIT에서, 이전 데이터 모델에서 변경된 내용만 표시하려면 선택합니다.
CIT	줄임표  버튼을 클릭하여 내보낼 CIT를 선택합니다.
한정자별로 특성 필터링	보고서에서 한정자별로 특성을 필터링하려면 선택합니다. 상자에 필요한 한정자를 입력합니다. 보고서에 선택한 한정자가 있는 특성만 표시됩니다.
관계	줄임표  버튼을 클릭하여 내보낼 관계를 선택합니다.



UI 요소	설명
속성 표시	선택한 CIT 및 관계의 범위를 선택합니다. <ul style="list-style-type: none"> <li>• UDM. UDM의 CIT 및 관계를 포함합니다.</li> <li>• CMS. CMS에서 사용되는 CIT 및 관계만 포함합니다.</li> </ul>
한정자 표시	내보낸 보고서에 한정자 정보를 포함하려면 선택합니다.
관계 표시	내보낸 보고서에 관계 정보를 포함하려면 선택합니다.
올바른 링크 표시	내보낸 보고서에 올바른 링크 정보를 포함하려면 선택합니다. 올바른 링크 섹션에는 선택한 CIT에 대해 올바른 모든 관계가 표시됩니다.

## 시스템 유형 관리자 대화 상자

이 대화 상자에서는 목록 정의 만들기/열거 정의 만들기 대화 상자에서 정의한 특성 유형을 표시할 수 있습니다.

액세스 방법	CI 유형 관리자에서 <b>CI 유형 &gt; 시스템 유형 관리자</b> 를 선택합니다.
관련 작업	<ul style="list-style-type: none"> <li>• <a href="#">"목록 및 열거 정의를 만드는 방법(431 페이지)"</a></li> <li>• <a href="#">"열거 정의를 만드는 방법 - 워크플로(431 페이지)"</a></li> </ul>
참고 항목	<ul style="list-style-type: none"> <li>• <a href="#">"CI 유형 개요(424페이지)"</a></li> <li>• <a href="#">"시스템 유형 관리자(427페이지)"</a></li> </ul>

아래에서 사용자 인터페이스 요소에 대해 설명합니다. 레이블이 없는 요소는 꺾쇠 괄호 안에 표시됩니다.

UI 요소	설명
	<p><b>추가.</b> 값이 특성 유형을 정의하는 미리 정의된 목록을 만들 수 있습니다. 다음 특성 유형에 대한 정의를 만들 수 있습니다.</p> <ul style="list-style-type: none"> <li>• 목록 정의</li> <li>• 열거 정의</li> </ul> <p>이러한 특성 유형에 대한 설명은 <a href="#">"목록 및 열거 정의 만들기/목록 및 열거 정의 업데이트 대화 상자(457페이지)"</a>를 참조하십시오.</p>
	<p><b>편집.</b> 기존 정의를 편집할 수 있습니다. 자세한 내용은 <a href="#">"목록 및 열거 정의 만들기/목록 및 열거 정의 업데이트 대화 상자(457페이지)"</a>를 참조하십시오.</p>

UI 요소	설명
	<b>삭제.</b> 기존 정의를 삭제합니다. 삭제할 시스템 유형 정의를 선택하고 <b>삭제</b> 버튼을 클릭합니다.
<시스템 유형 정의>	시스템 유형 관리자에서 만든 열거 및 목록 정의의 목록입니다.

# 12장: 엔리치먼트 관리자

이 장의 내용:

엔리치먼트 관리자 - 개요 .....	464
엔리치먼트 규칙을 정의하는 방법 - 시나리오 .....	466
엔리치먼트 TQL 쿼리에 엔리치먼트 쿼리 노드 및 관계를 추가하는 방법 .....	470
테넌트 연관 규칙을 정의하는 방법 .....	471
엔리치먼트 관리자 사용자 인터페이스 .....	472

## 엔리치먼트 관리자 - 개요

엔리치먼트 규칙은 다음과 같은 다양한 용도로 사용할 수 있습니다.

- CMDB에 새 CI 및 관계 추가
- CMDB에서 특정 CI 인스턴스 삭제
- CMDB에서 특정 CI 인스턴스의 특성 값 업데이트

엔리치먼트 쿼리 노드 및 관계는 디스커버리 프로세스를 통해서 자동으로 디스커버리할 수 없는 실제 관계 및 CI를 나타내는 개념적 추론이라는 점에서 다른 쿼리 노드 및 관계와는 다릅니다.

엔리치먼트 쿼리 노드 및 관계는 TQL 쿼리의 일부분으로 만들어집니다. 이 쿼리의 다른 TQL 쿼리 노드는 일반 노드, 즉 CMDB에 이미 있는 TQL 쿼리 노드입니다. TQL 쿼리에 대한 자세한 내용은 "[토폴로지 쿼리 언어\(15페이지\)](#)"를 참조하십시오.

다음 예에는 엔리치먼트 **Composition** 관계에 의해 **Websphere AS** 엔리치먼트 쿼리 노드에 연결되는 **노드** 유형의 일반 쿼리 노드가 나와 있습니다.

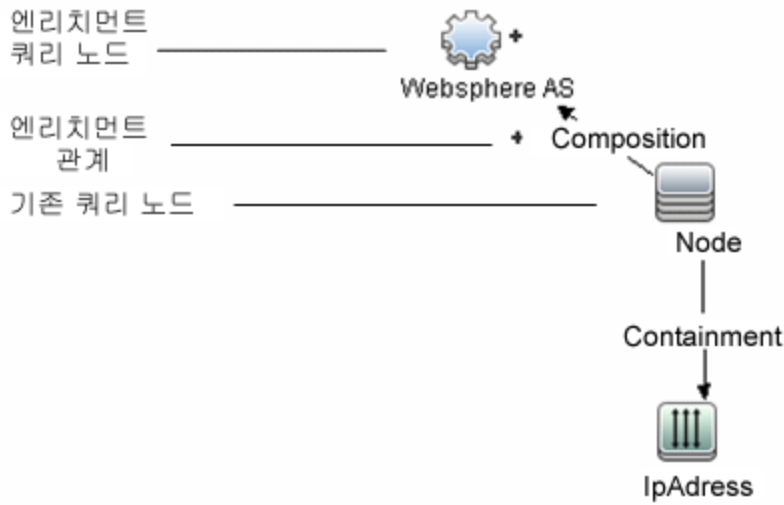

TQL 쿼리 컨텍스트 내에 엔리치먼트 쿼리 노드를 배치하면 쿼리가 특성으로부터 데이터를 받아서 CMDB에 새 정보를 삽입하는 데 사용합니다.

엔리치먼트 규칙을 만들면 다음과 같은 결과가 발생할 수 있습니다.

- **CMDB가 확대됩니다.** 현재 CMDB에 포함되어 있지 않은 엔리치먼트 쿼리 노드 및 관계를 추가합니다.

다음 엔리치먼트 규칙 예에는 CMDB에 이미 있는 일반 **Windows** 쿼리 노드가 나와 있습니다. 이 노드는 엔리치먼트 **Composition** 관계에 의해 **로그 파일** 엔리치먼트 쿼리 노드에 연결되어 있습니다.

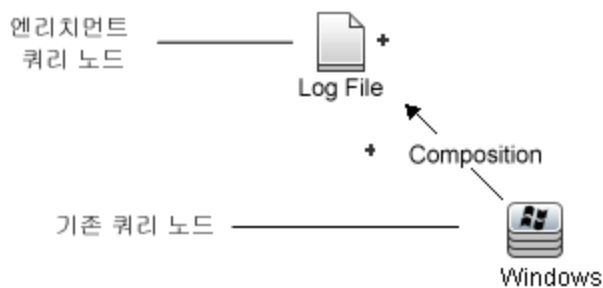

이 엔리치먼트 규칙은 CMDB에서 발견되는 모든 **Windows** CI 인스턴스에 대해 새 **Log File** CI 인스턴스가 만들어져서 **Composition** 관계를 통해 **Windows** CI에 연결됨을 설명합니다.

- **특정 CI 인스턴스가 CMDB에서 삭제됩니다.** 예는 "[엔리치먼트 규칙을 정의하는 방법 - 시나리오\(466페이지\)](#)"를 참조하십시오.
- **CI 특성의 값이 업데이트됩니다.** 엔리치먼트 규칙을 사용하여 이미 CMDB에 있는 CI의 특성을 업데이트할 수 있습니다.

다음 엔리치먼트 규칙 예에서는 이미 CMDB에 있는 일반 **Windows** 쿼리 노드가 엔리치먼트 규칙을 사용하여 업데이트된 것을 보여 줍니다.



이 엔리치먼트 규칙은 CMDB에서 발견되는 모든 **Windows** CI가 엔리치먼트 규칙에 정의된 특성 값으로 업데이트됨을 설명합니다.

## 엔리치먼트 규칙을 정의하는 방법 - 시나리오

이 작업에서는 다음과 같은 엔리치먼트 규칙을 만드는 방법을 설명합니다.

**IP Address** CI는 두 개의 동일한 **Node** CI에 연결되어 있습니다. 이 중 하나의 **Node** CI는 해당 IP 주소로 식별되고 다른 CI는 최저 MAC 주소로 식별됩니다. 그러한 모든 인스턴스에 대해 IP 주소로 식별되는 **Node** CI를 CMDB에서 삭제합니다.

**참고:** 필요한 결과를 얻으려면 다음의 각 단계를 구현해야 합니다.

이 작업에는 다음 단계가 포함됩니다.

- "[엔리치먼트 TQL 쿼리 만들기\(466페이지\)](#)"
- "[최저 MAC 주소로 식별되는 노드 유형의 쿼리 노드 정의\(468페이지\)](#)"
- "[IP 주소로 식별되는 노드 유형의 쿼리 노드 정의\(468페이지\)](#)"
- "[엔리치먼트 규칙 정의\(469페이지\)](#)"

### 1. 엔리치먼트 TQL 쿼리 만들기

엔리치먼트 TQL 쿼리를 만들려면 엔리치먼트 규칙을 정의한 다음 쿼리를 정의하는 일반 TQL 쿼리 노드와 관계를 추가해야 합니다.

**참고:** 하나 이상의 일반 쿼리 노드를 쿼리에 추가한 후에만 엔리치먼트 쿼리 노드 및 관계를 추가할 수 있습니다.

관리자 > 모델링 > 엔리치먼트 관리자를 선택합니다. 엔리치먼트 TQL 쿼리를 만드는 방법에 대한 자세한 내용은 "[새 엔리치먼트 규칙/엔리치먼트 규칙 속성/엔리치먼트 규칙으로 저장 마법사\(479페이지\)](#)"를 참조하십시오. 쿼리에 쿼리 노드 및 관계를 추가하는 방법에 대한 자세한 내용은 "[TQL 쿼리에 쿼리 노드 및 관계를 추가하는 방법\(24페이지\)](#)"을 참조하십시오.

연합 이 유형의 쿼리 노드를 엔리치먼트 TQL 쿼리에 추가할 수 있지만 엔리치먼트 규칙에 정의된 수행이 이러한 쿼리 노드에 영향을 미치는 경우 규칙을 저장할 때 해당 원본이 자동으로 UCMDB로 설정됩니다. 연합 쿼리 노드 또는 관계를 연합 쿼리 노드로 업데이트하거나 연합 쿼리 노드에서 삭제할 수 없습니다.

#### 엔리치먼트 TQL 쿼리의 예:

엔리치먼트 관리자에서 **Network** 폴더 아래에 doubleHosts1이라는 새 엔리치먼트 TQL 쿼리를 만듭니다.

규칙 이름:	doubleHosts1
규칙 설명:	Delete incomplete host
<input checked="" type="checkbox"/> 규칙 활성화	

doubleHosts1 엔리치먼트 규칙이 엔리치먼트 규칙 창에 표시됩니다.

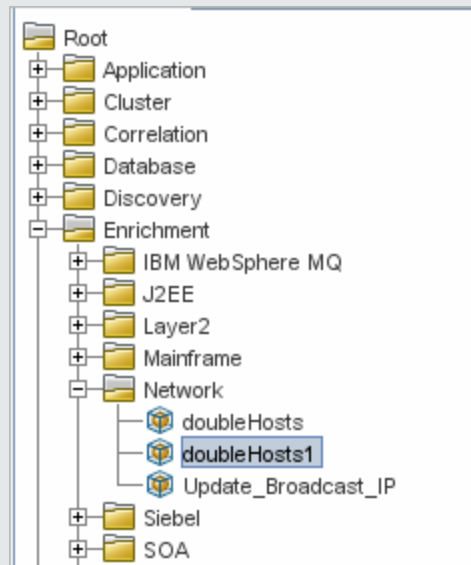

이 엔리치먼트 TQL 쿼리에서 IP Address 쿼리 노드는 Containment 관계에 의해 Node 유형의 두 쿼리 노드에 연결됩니다. 쿼리 결과는 화살표 방향을 따라야 합니다.

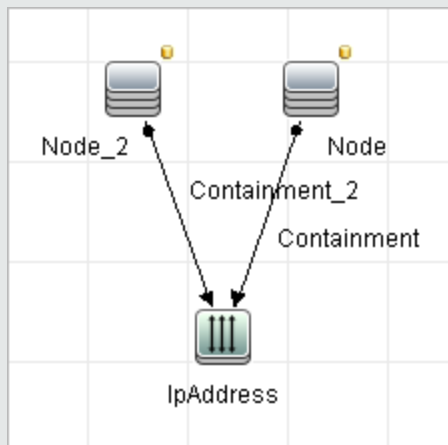

**참고:** TQL 쿼리에는 특정 유효성 검사 제한이 적용됩니다. 자세한 내용은 "[문제 해결 및 제한 사항\(88페이지\)](#)"을 참조하십시오.

## 2. 최저 MAC 주소로 식별되는 노드 유형의 쿼리 노드 정의

엔리치먼트 관리자 페이지 위쪽에서 **쿼리** 모드를 선택합니다. 그런 다음 편집 창에서 **Node** 유형의 필수 쿼리 노드를 마우스 오른쪽 버튼으로 클릭하고 **쿼리 노드 속성**을 선택하여 쿼리 노드 속성 대화 상자를 엽니다. 그런 후에 특성 탭에서 특성 조건을 정의합니다. 특성 조건을 정의하는 방법에 대한 자세한 내용은 "[쿼리 노드 속성/관계 속성 대화 상자\(69페이지\)](#)"를 참조하십시오.

### 최저 MAC 주소로 노드를 식별하는 특성 조건 정의의 예:

특성 탭에서 다음 특성 조건 정의는 필수 노드를 최저 MAC 주소로 식별합니다.

- **특성 이름** — Node is Complete
- **연산자** — ==
- **값** — True

## 3. IP 주소로 식별되는 노드 유형의 쿼리 노드 정의

엔리치먼트 관리자 페이지 위쪽에서 **쿼리** 모드를 선택합니다. 그런 다음 편집 창에서 **Node** 유형의 필수 쿼리 노드를 마우스 오른쪽 버튼으로 클릭하고 **쿼리 노드 속성**을 선택하여 쿼리 노드 속성 대화 상자를 엽니다. 그런 후에 특성 탭에서 두 특성 조건을 정의합니다. 특성 조건을 정의하는 방법에 대한 자세한 내용은 "[쿼리 노드 속성/관계 속성 대화 상자\(69페이지\)](#)"를 참조하십시오.

### 노드를 IP 주소로 식별할 수 있도록 하는 특성 조건 정의의 예:



다음 특성 조건은 노드 유형의 쿼리 노드를 해당 IP 주소로 식별할 수 있도록 특성 탭에서 정의해야 하는 첫 번째 특성 조건입니다.

**특성 이름** — Node is Complete

**연산자** — ==

**값** — False

다음 특성 조건은 노드 유형의 쿼리 노드를 해당 IP 주소로 식별할 수 있도록 특성 탭에서 정의해야 하는 두 번째 특성 조건입니다.

**특성 이름** — Node is Complete

**연산자** — null임

**값** — 값을 변경할 수 없습니다.

#### 4. 엔리치먼트 규칙 정의

해당 IP 주소로 식별되는 **Node** 유형 쿼리 노드의 모든 인스턴스를 삭제하는 엔리치먼트 규칙을 정의합니다. 도구 모음에서 **엔리치먼트** 모드를 선택하고 엔리치먼트 규칙 창에서 **doubleHosts1** 엔리치먼트 규칙을 선택합니다. 그런 후에 해당 IP 주소로 식별되는 **Node** 유형의 쿼리 노드를 마우스 오른쪽 버튼으로 클릭하고 **관계/쿼리 노드 항목 삭제**를 선택합니다.

제거 표시기를 포함하는 노드 유형 쿼리 노드의 예:

이제 **Node** 유형의 쿼리 노드에는 특성과 카디널리티 설정이 동일한 모든 노드 인스턴스가 CMDB에서 제거됨을 나타내는 제거 표시기가 있습니다. 이 엔리치먼트 쿼리는 다음과 같습니다.

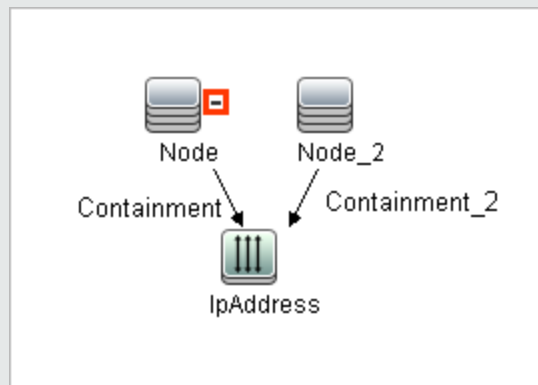



## 엔리치먼트 TQL 쿼리에 엔리치먼트 쿼리 노드 및 관계를 추가하는 방법

이 섹션에서는 엔리치먼트 관리자에서 엔리치먼트 TQL 쿼리에 엔리치먼트 쿼리 노드 및 관계를 추가하는 방법을 설명합니다.

TQL 쿼리에 엔리치먼트 쿼리 노드 및 관계를 추가하려면 다음을 수행합니다.

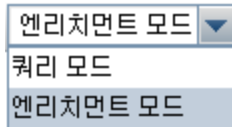
1. 엔리치먼트 규칙 창의 트리에서 엔리치먼트 쿼리 노드 및 관계를 추가할 엔리치먼트 규칙을 선택하거나 새 규칙을 만듭니다. 자세한 내용은 "[새 엔리치먼트 규칙/엔리치먼트 규칙 속성/엔리치먼트 규칙으로 저장 마법사\(479페이지\)](#)"를 참조하십시오.
2. 페이지 위쪽의 **쿼리/엔리치먼트** 드롭다운에서 **엔리치먼트 모드**를 선택합니다.



3. CI 유형 선택기에 표시되는 트리에서 엔리치먼트 쿼리 노드로 사용할 쿼리 노드를 클릭하여 편집 창으로 끕니다. 이러한 TQL 쿼리 노드가 쿼리에 포함됩니다. 추가된 엔리치먼트 쿼리 노드는 추가  표시기를 통해 표시됩니다.

**참고:** 규칙에 여러 엔리치먼트 쿼리를 추가할 수 있습니다.

4. 하나 이상의 기존 TQL 쿼리 노드에 엔리치먼트 쿼리 노드를 연결합니다. 이렇게 하면 엔리치먼트 쿼리 노드의 작업에 필요한 컨텍스트가 제공됩니다.

엔리치먼트 규칙이 유효하려면 다음을 충족해야 합니다.

- 새 엔리치먼트 쿼리 노드를 규칙의 기존 TQL 쿼리 노드 중 하나 이상에 연결해야 합니다.
- 엔리치먼트 쿼리 노드는 엔리치먼트 관계를 통해서만 서로 연결할 수 있습니다.
- 새 엔리치먼트 쿼리 노드를 CIT 정의에 따라 다른 쿼리 노드에 포함해야 하는 경우, **Composition** 관계를 사용하여 이 엔리치먼트 쿼리 노드를 기존 TQL 쿼리 노드에 연결해야 합니다.

- 숨겨진 TQL 쿼리 노드에 엔리치먼트 쿼리 노드를 연결할 수는 없습니다.

5. 두 쿼리 노드 간의 관계를 추가하려면 다음 중 하나를 수행합니다.

- **Ctrl** 키를 누른 상태로 TQL 쿼리 노드를 클릭하고 마우스 오른쪽 버튼으로 클릭한 후에 **관계 추가**를 선택하여 필수 쿼리 노드를 선택합니다.
- **관계 만들기**  버튼을 클릭하고 필수 쿼리 노드 간에 선을 그립니다.

추가된 엔리치먼트 관계는 추가  표시기를 통해 표시됩니다.

관계 추가 대화 상자가 열립니다. 자세한 내용은 "[관계 추가/편집 대화 상자\(50페이지\)](#)"를 참조하십시오.

6. **확인**을 클릭합니다. 선택한 쿼리 노드가 선택한 관계를 통해 연결됩니다.

## 테넌트 연관 규칙을 정의하는 방법

다음 작업에서는 테넌트 연관 규칙을 정의하는 방법을 설명합니다.

**참고:** 이 작업은 다중 테넌트를 사용하도록 설정된 경우에만 해당됩니다.

1. **새 테넌트 연관 규칙 마법사를 실행합니다.**

엔리치먼트 관리자에서 **새 엔리치먼트 규칙**  버튼 옆에 있는 작은 화살표를 클릭하고 **새 테넌트 연관 규칙**을 선택합니다. 마법사 페이지에서 일반 특성 및 기본 쿼리 정보를 입력합니다. 자세한 내용은 "[새 테넌트 연관 규칙/테넌트 연관 규칙 속성/테넌트 연관 규칙으로 저장 마법사\(483페이지\)](#)"를 참조하십시오.

**참고:** 규칙을 활성화하려면 마법사의 규칙 일반 특성 페이지에서 **규칙 활성화** 확인란을 선택해야 합니다.

2. **규칙 쿼리 작성**

새 쿼리를 기반으로 테넌트 연관 규칙을 만드는 경우 필수 CIT를 캔버스로 끌고 필요한 관계를 삽입하여 쿼리를 작성합니다.

3. **선택한 쿼리 노드의 소유자 테넌트 업데이트**

테넌트 연관 규칙으로 업데이트할 쿼리 노드를 마우스 오른쪽 버튼으로 클릭하고 **소유자 테넌트 업데이트**를 선택합니다. 소유자 테넌트 업데이트 대화 상자가 열립니다. 소유자 테넌트를 업데이트할 방법(**값 사용** 또는 **특성 사용**)을 선택하고 해당 옵션에서 필요한 매개 변수를 선택합니다. **확인**을 클릭합니다. 자세한 내용은 "[소유자 테넌트 업데이트 대화 상자\(491페이지\)](#)"를 참조하십시오.

**참고:** 규칙에서 두 개 이상의 쿼리 노드에 대한 소유자 테넌트를 업데이트할 수 있습니다.

4. **선택한 쿼리 노드의 소비자 테넌트 업데이트**

테넌트 연관 규칙으로 업데이트할 쿼리 노드를 마우스 오른쪽 버튼으로 클릭하고 **소비자 테넌트 업데이트**를 선택합니다. 소비자 테넌트 업데이트 대화 상자가 열립니다. 소비자 테넌트를 업데이트할 방법(**값 사용** 또는 **특성 사용**)을 선택하고 해당 옵션에서 필요한 매개 변수를 선택합니다. **확인**을 클릭합니다. 자세한 내용은 "[소비자 테넌트 업데이트 대화 상자\(490페이지\)](#)"를 참조하십시오.

**참고:**

- 규칙에서 두 개 이상의 쿼리 노드에 대한 소비자 테넌트를 업데이트할 수 있습니다.
- 단일 테넌트 연관 규칙에서 동일한 쿼리 노드의 소유자 테넌트 및 소비자 테넌트를 모두 업데이트할 수 있습니다.

5. 규칙 저장

**저장**  을 클릭하여 테넌트 연관 규칙을 저장합니다. 해당 우선 순위에서 정의된 빈도에 따라 규칙이 실행됩니다.

## 엔리치먼트 관리자 사용자 인터페이스

이 섹션의 내용:

엔리치먼트 관리자 페이지 .....	472
새 엔리치먼트 규칙/엔리치먼트 규칙 속성/엔리치먼트 규칙으로 저장 마법사 .....	479
새 테넌트 연관 규칙/테넌트 연관 규칙 속성/테넌트 연관 규칙으로 저장 마법사 .....	483
쿼리 노드/관계 정의 대화 상자 .....	487
쿼리 노드 정의 - 고급 특성 대화 상자 .....	488
소비자 테넌트 업데이트 대화 상자 .....	490
소유자 테넌트 업데이트 대화 상자 .....	491

## 엔리치먼트 관리자 페이지

이 페이지에서는 엔리치먼트 규칙을 정의할 수 있습니다. 특정 TQL 쿼리를 기반으로 하는 이러한 규칙은 다음과 같은 다양한 용도로 사용할 수 있습니다.

- CMDB에 새 CI 및 관계 추가
- CMDB에서 특정 CI 인스턴스 삭제
- CMDB에서 특정 CI 인스턴스의 특성 값 업데이트

<b>액세스 방법</b>	탐색 메뉴에서 <b>엔리치먼트 관리자</b> 를 선택하거나, <b>관리자 &gt; 모델링 &gt; 엔리치먼트 관리자</b> 를 선택합니다.
<b>중요 정보</b>	엔리치먼트 관리자에서는 두 가지 모드로 작업할 수 있습니다. 현재 선택된 모드를 확인하려면 언제든지 도구 모음의 <b>엔리치먼트/쿼리 모드</b> 목록을 확인하십시오.

관련 작업	"엔리치먼트 규칙을 정의하는 방법 - 시나리오(466페이지)" "테넌트 연관 규칙을 정의하는 방법(471 페이지)"
참고 항목	<ul style="list-style-type: none"> <li>"엔리치먼트 관리자 - 개요(464페이지)"</li> <li>"엔리치먼트 관리자 사용자 인터페이스(472페이지)"</li> </ul>





## 엔리치먼트 규칙 창

이 영역에는 미리 정의된 폴더 및 엔리치먼트 규칙의 계층 트리 구조가 표시됩니다. 각 엔리치먼트 규칙은 TQL 쿼리와 연관됩니다.

중요 정보	<p>보기를 직접 만들 수도 있고, HP Universal CMDB 설치 시 제공되는 기본(팩터리) 엔리치먼트 규칙을 사용할 수도 있습니다.</p> <p>기본 쿼리에는 기본 폴더가 제공됩니다. 조직의 요구 사항에 따라 이러한 폴더를 수정하거나 폴더를 더 추가할 수 있습니다.</p> <p>엔리치먼트 규칙이나 폴더를 드래그 앤 드롭하여 한 폴더에서 다른 폴더로 항목을 이동할 수 있습니다.</p>
-------	--

아래에서 사용자 인터페이스 요소에 대해 설명합니다.

UI 요소	설명
	<b>새 폴더.</b> 새 폴더를 만듭니다.
	<b>새로 만들기.</b> 엔리치먼트 규칙을 만듭니다. 새 엔리치먼트 규칙 마법사를 엽니다.  <b>참고:</b> 다중 테넌트 환경에서는 버튼 오른쪽에 있는 작은 화살표를 클릭하여 옵션을 표시합니다. <b>새 엔리치먼트 규칙</b> 은 새 엔리치먼트 규칙 마법사를 엽니다. <b>새 테넌트 연관 규칙</b> 은 새 테넌트 연관 규칙 마법사를 엽니다.
	<b>삭제.</b> 선택한 폴더 또는 엔리치먼트 규칙을 삭제합니다.
	<b>새로 고침.</b> 다른 사용자가 수정했을 수 있는 계층 트리 구조의 데이터 콘텐츠를 새로 고칩니다.
	<b>저장.</b> 엔리치먼트 규칙을 CMDB에 저장합니다. 엔리치먼트 규칙을 만들 때나 기존 엔리치먼트 규칙을 변경할 때만 사용하도록 설정됩니다.
	<b>속성.</b> 새 엔리치먼트 규칙/속성 마법사를 엽니다. 엔리치먼트 규칙의 활성화 상태 및 설명을 변경할 수 있습니다.

UI 요소	설명
	<p><b>미리 보기.</b> 선택한 엔리치먼트 규칙의 결과 미리 보기를 생성합니다.</p> <p><b>참고:</b> 이 버튼은 다중 테넌트를 사용하도록 설정된 경우 사용할 수 없습니다.</p>
	폴더를 나타냅니다.
	엔리치먼트 규칙을 나타냅니다.
	<p>테넌트 연관 규칙을 나타냅니다.</p> <p><b>참고:</b> 이 아이콘은 다중 테넌트를 사용하도록 설정된 경우에만 사용됩니다.</p>
<엔리치먼트 규칙 트리>	<p>기존 엔리치먼트 규칙을 트리 형식으로 표시합니다.</p> <p><b>참고:</b> 엔리치먼트 규칙만 트리에 표시됩니다. 모델링 스튜디오에서 만든 엔리치먼트 유형의 TQL 쿼리는 트리에 표시되지 않습니다.</p>

폴더 또는 엔리치먼트 규칙을 마우스 오른쪽 버튼으로 클릭하면 다음 요소를 사용할 수 있습니다.

UI 요소	설명
삭제	선택한 폴더 또는 엔리치먼트 규칙을 삭제합니다.
XML로 내보내기	표준 다른 이름으로 저장 대화 상자를 표시합니다. 이 대화 상자에서 엔리치먼트 규칙을 XML 스크립트로 저장할 수 있습니다. 이 옵션을 사용하여 엔리치먼트 규칙을 워크스테이션 간에 이동할 수 있습니다(관련 TQL 쿼리도 다시 배치하는 경우).
XML에서 가져오기	저장된 엔리치먼트 쿼리가 포함된 XML 파일을 엔리치먼트 관리자로 가져옵니다.
새 엔리치먼트 규칙	엔리치먼트 규칙을 만듭니다. 새 엔리치먼트 규칙 마법사를 엽니다.
새 폴더	새 폴더를 만듭니다.
새 테넌트 연관 규칙	테넌트 연관 규칙을 만듭니다. 새 테넌트 연관 규칙 마법사를 엽니다.
미리 보기	선택한 엔리치먼트 규칙의 결과 미리 보기를 생성합니다.
속성	새 엔리치먼트 규칙/속성 마법사를 엽니다. 규칙의 활성화 상태 및 설명을 변경할 수 있습니다.
폴더 이름 바꾸기	폴더의 이름을 바꿉니다.



UI 요소	설명
저장	새 엔리치먼트 쿼리를 만들 때나 기존 엔리치먼트 쿼리를 변경할 때만 사용하도록 설정됩니다. 엔리치먼트 규칙을 CMDB에 저장합니다.
다른 이름으로 저장	엔리치먼트 규칙으로 저장 마법사를 표시합니다. 이 마법사에서 쿼리의 새 이름과 설명을 정의할 수 있습니다. 이 옵션을 사용하여 기존 규칙을 기반으로 새 엔리치먼트 규칙을 만들 수 있습니다.

## 편집 창

이 영역에서는 엔리치먼트 쿼리 노드 및 관계를 만들고 정의할 수 있습니다.

중요 정보	<ul style="list-style-type: none"> <li>엔리치먼트 규칙 창에서 폴더를 선택할 때 편집 창은 비어 있습니다.</li> <li>엔리치먼트 규칙 창에서 엔리치먼트 규칙을 선택할 때 편집 창에는 선택한 규칙이 표시됩니다. 규칙은 TQL 쿼리에 정의된 TQL 쿼리 노드와 노드 간의 관계 그리고 만들어서 규칙에 추가한 엔리치먼트 쿼리 노드 및 관계로 구성됩니다.</li> <li>엔리치먼트 관리자에서는 두 가지 모드, 즉 <b>엔리치먼트 모드</b> 및 <b>쿼리 모드</b>로 작업할 수 있습니다.  작업하는 모드에 따라 바로 가기 메뉴에 표시되는 옵션이 결정됩니다. 자세한 내용은 아래의 편집 창 설명을 참조하십시오.</li> <li>엔리치먼트 규칙의 결과로 만들어진 인스턴스 수를 계산하고, 엔리치먼트 규칙에서 만들어진 인스턴스를 CMDB에서 제거할 수 있습니다. 자세한 내용은 "<a href="#">추가 개수(159페이지)</a>" 및 "<a href="#">엔리치먼트 결과 제거(165페이지)</a>"를 참조하십시오.</li> </ul>
관련 작업	<a href="#">"엔리치먼트 규칙을 정의하는 방법 - 시나리오(466페이지)"</a>
참고 항목	TQL 쿼리를 만드는 방법에 대한 자세한 내용은 " <a href="#">"TQL 쿼리에 쿼리 노드 및 관계를 추가하는 방법(24페이지)"</a> 을 참조하십시오.

아래에서 사용자 인터페이스 요소에 대해 설명합니다. 레이블이 없는 요소는 꺾쇠 괄호 안에 표시됩니다.

UI 요소	설명
	추가된 엔리치먼트 쿼리 노드 또는 관계를 나타냅니다.
	CMDB에서 삭제된 쿼리 노드 또는 관계를 나타냅니다.
	업데이트된 쿼리 노드 또는 관계를 나타냅니다.

UI 요소	설명
 쿼리 및 엔리치먼트 모드	엔리치먼트 관리자에서는 두 가지 모드, 즉 <b>엔리치먼트 모드</b> 및 <b>쿼리 모드</b> 로 작업할 수 있습니다.  각 모드에서 다음 작업을 수행할 수 있습니다. <ul style="list-style-type: none"> <li>• <b>쿼리 모드</b>에서는 엔리치먼트 관계가 아닌 일반 관계와 쿼리 노드를 정의하여 정의한 TQL 쿼리에 추가할 수 있습니다.</li> <li>• <b>엔리치먼트 모드</b>에서는 엔리치먼트 관계와 쿼리 노드를 정의하여 정의한 TQL 쿼리에 추가할 수 있습니다.</li> </ul>
<주 메뉴>	자세한 내용은 " <a href="#">주 메뉴(155페이지)</a> "를 참조하십시오.
<쿼리 노드>	TQL 쿼리가 작성되는 원본 구성 요소입니다.
<관계>	두 쿼리 노드 간의 관계를 정의하는 엔터티입니다.
<바로 가기 메뉴> 옵션	자세한 내용은 " <a href="#">바로 가기 메뉴 옵션(32페이지)</a> "을 참조하십시오.
<도구 모음>	자세한 내용은 " <a href="#">도구 모음 옵션(158페이지)</a> "을 참조하십시오.
<도구 설명>	쿼리 노드 또는 관계 위에 커서를 놓으면 해당 도구 설명을 확인할 수 있습니다.  도구 설명에는 다음 정보가 포함됩니다. <ul style="list-style-type: none"> <li>• <b>요소 이름.</b> 쿼리 노드의 이름입니다.</li> <li>• <b>CI 유형.</b> CI 유형 관리자에 정의된 쿼리 노드의 CIT입니다. 자세한 내용은 "<a href="#">CI 유형 관리자(424페이지)</a>"를 참조하십시오.</li> <li>• <b>선택한 쿼리 노드 및 관계의 정의.</b> "<a href="#">쿼리 노드 속성/관계 속성 대화 상자(69페이지)</a>"에 설명된 특성 조건입니다.</li> </ul>

## CI 유형 선택기





이 영역에는 CMDB에서 찾은 CI 유형의 계층 트리 구조가 표시됩니다.

<b>중요 정보</b>	CI 유형 선택기는 엔리치먼트 관리자, 영향 분석 관리자 및 트리거 TQL 편집기의 일부분입니다.  TQL 쿼리를 만들거나 수정하려면 쿼리 노드를 클릭하여 편집 창으로 곧 다음 노드 간의 관계를 정의합니다. 변경 내용은 CMDB에 저장됩니다. 자세한 내용은 " <a href="#">TQL 쿼리에 쿼리 노드 및 관계를 추가하는 방법(24페이지)</a> "를 참조하십시오.  <div style="background-color: #f0f0f0; padding: 5px;"> <b>참고:</b> CMDB에 포함된 각 CIT의 인스턴스 수는 각 CIT 오른쪽에 표시됩니다.                     </div>
--------------	--



<b>관련 작업</b>	<ul style="list-style-type: none"> <li>• "영향 규칙을 정의하는 방법 - 워크플로(408페이지)"</li> <li>• "엔리치먼트 규칙을 정의하는 방법 - 시나리오(466페이지)"</li> <li>• "TQL 쿼리를 정의하는 방법(23페이지)"</li> <li>• "패턴 보기를 만드는 방법(241 페이지)"</li> </ul>
--------------	---

아래에서 사용자 인터페이스 요소에 대해 설명합니다. 레이블이 없는 요소는 꺾쇠 괄호 안에 표시됩니다.

UI 요소	설명
	<b>맵에 CI 유형 추가.</b> 선택한 CI 유형을 편집 창에 추가합니다.
	<b>새로 고침.</b> CI 유형 트리를 새로 고칩니다.
	<b>검색.</b> 입력한 CI 유형을 검색합니다.
	<b>모두 확장.</b> CI 유형 트리 내의 모든 하위 트리를 확장합니다.
	<b>모두 축소.</b> CI 유형 트리 내의 하위 트리를 축소합니다.
<b>&lt;검색 창&gt;</b>	검색할 CI 유형의 이름을 전체 또는 일부분 입력합니다.

#### 바로 가기 메뉴 옵션

CI 유형 선택기에는 다음 요소가 포함되며, 이러한 요소는 CI 유형을 마우스 오른쪽 버튼으로 클릭하면 사용할 수 있습니다.

메뉴 항목	설명
<b>맵에 CI 유형 추가</b>	선택한 CI 유형을 편집 창에 추가하려면 선택합니다.
<b>CI 유형 정의로 이동</b>	CIT 관리자에서 선택한 CI 유형으로 직접 이동합니다.
<b>CIT 인스턴스 표시</b>	선택한 CIT의 모든 인스턴스가 표시되는 CIT 인스턴스 창을 엽니다. 자세한 내용은 " <a href="#">CI 인스턴스 대화 상자(62페이지)</a> "를 참조하십시오.

#### 고급 창

이 영역에는 선택한 쿼리 노드 및 관계에 대한 속성, 조건 및 카디널리티가 표시됩니다.

<b>중요 정보</b>	<p>고급 창은 모델링 스튜디오, 영향 분석 관리자, 엔리치먼트 관리자, DFM의 입력 쿼리 편집기 및 트리거 쿼리 편집기 등의 관리자 및 사용자 인터페이스에서 창의 아래쪽에 표시됩니다.</p> <p>작은 녹색 표시기 *가 데이터를 포함하는 탭 옆에 표시됩니다.</p>
--------------	--

<b>관련 작업</b>	<ul style="list-style-type: none"> <li>• "영향 규칙을 정의하는 방법 - 워크플로(408페이지)"</li> <li>• "엔리치먼트 규칙을 정의하는 방법 - 시나리오(466페이지)"</li> <li>• "TQL 쿼리를 정의하는 방법(23페이지)"</li> <li>• "패턴 보기를 만드는 방법(241 페이지)"</li> <li>• "템플릿을 만드는 방법(242페이지)"</li> <li>• "관정을 만드는 방법(243페이지)"</li> </ul>
--------------	--

아래에서 사용자 인터페이스 요소에 대해 설명합니다.

UI 요소	설명
	창이 좁아서 일부 탭이 표시되지 않으면 왼쪽 및 오른쪽 화살표를 사용하여 필요한 탭으로 이동합니다.
	현재 모듈에 대해 사용 가능한 탭 목록을 표시하려면 <b>목록 표시</b> 를 클릭합니다. 목록에서 탭을 선택할 수 있습니다.
<b>특성</b>	쿼리 노드 또는 관계에 대해 정의된 특성 조건을 표시합니다. 자세한 내용은 " <b>특성 탭(71 페이지)</b> "을 참조하십시오.
<b>카디널리티</b>	카디널리티는 관계의 양쪽 끝에 포함될 수 있는 쿼리 노드의 수를 정의합니다. 예를 들어 노드와 IP 주소 간의 관계에서 카디널리티가 1:3이면 TQL 쿼리는 1개에서 3개 사이의 IP 주소에 연결된 노드만 검색합니다. 자세한 내용은 " <b>카디널리티 탭(73페이지)</b> "을 참조하십시오.
<b>데이터 원본</b>	선택한 쿼리 노드에 대해 설정된 데이터 원본을 표시합니다.  <b>참고:</b> 이 탭은 모델링 스튜디오에만 표시됩니다.
<b>세부 정보</b>	다음 정보를 표시합니다. <ul style="list-style-type: none"> <li>• <b>CI 유형/요소 유형.</b> 선택한 쿼리 노드/관계의 CI입니다.</li> <li>• <b>요소 이름.</b> 쿼리 노드 또는 관계의 이름입니다. 이 정보는 모델링 스튜디오에만 표시됩니다.</li> <li>• <b>쿼리 결과에 표시.</b> 녹색 확인 표시는 선택한 쿼리 노드/관계가 토폴로지 맵에 표시됨을 나타냅니다. 빨간색 표시는 해당 항목이 표시되지 않음을 나타냅니다. 모델링 스튜디오에서 예 또는 아니요로 표시됩니다.</li> <li>• <b>하위 유형 포함.</b> 녹색 확인 표시는 선택한 CI와 해당 하위 항목이 모두 토폴로지 맵에 표시됨을 나타냅니다. 빨간색 표시는 선택한 CI만 표시됨을 나타냅니다. 이 항목은 모델링 스튜디오에 표시되지 않습니다.</li> </ul>

UI 요소	설명
편집	선택한 탭의 관련 대화 상자를 열려면 <b>편집</b> 을 클릭합니다.
요소 레이아웃	<p>선택한 쿼리 노드 또는 관계에 대한 특성 선택 항목을 표시합니다. 쿼리 결과에 포함되도록 선택한 특성이 나열됩니다(<b>특정 특성이</b> 특성 조건으로 선택된 경우). 또한 제외된 특성 및 특성에 대해 선택한 한정자가 나열됩니다. 자세한 내용은 "<a href="#">요소 레이아웃 탭(78페이지)</a>"을 참조하십시오.</p> <p><b>참고:</b> 이 탭은 모델링 스튜디오에만 표시됩니다.</p>
요소 유형	<p>쿼리 노드 또는 관계에 대해 정의된 하위 유형 조건을 표시합니다. 자세한 내용은 "<a href="#">요소 유형 탭(76페이지)</a>"을 참조하십시오.</p> <p><b>참고:</b> 이 탭은 모델링 스튜디오에만 표시됩니다.</p>
엔리치먼트 규칙	<p>선택한 쿼리 노드 또는 관계에 대해 정의된 엔리치먼트 규칙을 표시합니다. 엔리치먼트 규칙을 사용하여 CI 특성을 업데이트하는 경우 <b>편집</b>을 클릭하여 쿼리 노드 정의/관계 정의 대화 상자를 연 다음 필요하면 규칙을 편집합니다. 자세한 내용은 "<a href="#">쿼리 노드/관계 정의 대화 상자(487페이지)</a>"를 참조하십시오.</p> <p><b>참고:</b> 이 탭은 엔리치먼트 관리자에만 표시됩니다.</p>
영향 받는 쿼리 노드	<p>선택한 트리거 쿼리 노드에서 수행되는 변경의 영향을 받는 쿼리 노드를 나타냅니다. 필요한 경우 <b>편집</b>을 클릭하고 영향 받는 쿼리 노드 대화 상자를 열어 원하는 항목을 수정할 수 있습니다. 자세한 내용은 "<a href="#">영향 받는 쿼리 노드 대화 상자(418페이지)</a>"를 참조하십시오.</p> <p><b>참고:</b> 이 탭은 영향 분석 관리자에만 표시됩니다.</p>
한정자	<p>쿼리 노드 또는 관계에 대해 정의된 한정자 조건을 표시합니다. 자세한 내용은 "<a href="#">한정자 탭(80페이지)</a>"을 참조하십시오.</p> <p><b>참고:</b> 이 탭은 엔리치먼트 관리자 및 영향 분석 관리자에만 표시됩니다.</p>
선택한 ID	TQL 쿼리 결과에 포함할 항목을 정의하는 데 사용되는 요소 인스턴스를 표시합니다. 자세한 내용은 " <a href="#">ID 탭(81페이지)</a> "을 참조하십시오.

## 새 엔리치먼트 규칙/엔리치먼트 규칙 속성/엔리치먼트 규칙으로 저장 마법사

이 마법사에서는 엔리치먼트 규칙을 만들거나 수정할 수 있습니다.

<p><b>액세스 방법</b></p>	<ul style="list-style-type: none"> <li>• 새 엔리치먼트 규칙을 만들려면 엔리치먼트 규칙 창에서 아무 곳이나 마우스 오른쪽 버튼으로 클릭하고 <b>새 엔리치먼트 규칙</b>을 클릭하거나, <b>새 엔리치먼트 규칙</b>  버튼을 클릭합니다.</li> <li>• 기존 엔리치먼트 규칙을 수정하려면 엔리치먼트 규칙 창에서 엔리치먼트 규칙을 마우스 오른쪽 버튼으로 클릭하고 <b>속성</b>을 선택합니다.</li> <li>• 기존 쿼리를 기반으로 새 엔리치먼트 규칙을 만들려면 엔리치먼트 규칙 창에서 엔리치먼트 규칙을 마우스 오른쪽 버튼으로 클릭하고 <b>다른 이름으로 저장</b>을 선택합니다.</li> </ul>
<p><b>중요 정보</b></p>	<ul style="list-style-type: none"> <li>• 새 엔리치먼트 규칙을 만들 때 응용 프로그램에서는 규칙에 필요한 TQL 쿼리를 변경할 수 없습니다. 즉, 다음과 같은 변경 작업은 수행할 수 없습니다.             <ul style="list-style-type: none"> <li>■ 쿼리 노드가 어떤 관계에도 연결되지 않도록 엔리치먼트 TQL 쿼리에서 엔리치먼트 쿼리 노드에 연결된 쿼리 노드나 관계를 삭제할 수 없습니다.</li> <li>■ 엔리치먼트 규칙에 사용되는 쿼리 노드 또는 관계의 카디널리티 정의를 0(필요하지 않음)으로 변경할 수 없습니다. 관계 카디널리티에 대한 자세한 내용은 "<a href="#">쿼리 노드 속성/관계 속성 대화 상자(69페이지)</a>"를 참조하십시오.</li> </ul> </li> <li>• 엔리치먼트 규칙의 기반이 되는 엔리치먼트 TQL 쿼리에는 특정 유효성 검사 제한이 적용됩니다. 자세한 내용은 "<a href="#">문제 해결 및 제한 사항(88페이지)</a>"을 참조하십시오. 유효하지 않은 TQL 쿼리는 저장할 수 없습니다.</li> </ul>
<p><b>관련 작업</b></p>	<p>"<a href="#">엔리치먼트 규칙을 정의하는 방법 - 시나리오(466페이지)</a>"</p>
<p><b>마법사 맵</b></p>	<p>"<a href="#">새 엔리치먼트 규칙/엔리치먼트 규칙 속성/엔리치먼트 규칙으로 저장 마법사</a>"에는 다음 항목이 포함됩니다.</p> <p>"<a href="#">규칙 일반 특성 페이지</a>" &gt; "<a href="#">규칙 기본 쿼리 페이지</a>"</p>
<p><b>참고 항목</b></p>	<ul style="list-style-type: none"> <li>• "<a href="#">엔리치먼트 관리자 - 개요(464페이지)</a>"</li> <li>• "<a href="#">엔리치먼트 관리자 사용자 인터페이스(472페이지)</a>"</li> <li>• "<a href="#">토폴로지 쿼리 언어(15페이지)</a>"</li> </ul>

## 규칙 일반 특성 페이지

이 마법사 페이지에서는 엔리치먼트 규칙의 고유한 이름과 설명을 입력할 수 있습니다.

<p><b>중요 정보</b></p>	<ul style="list-style-type: none"> <li>엔리치먼트 규칙에 대한 기초로 사용되는 엔리치먼트 TQL 쿼리에는 특정 유효성 검사 제한이 적용됩니다. 자세한 내용은 "<a href="#">문제 해결 및 제한 사항(88페이지)</a>"을 참조하십시오. TQL 쿼리가 올바르지 않으면 저장할 수 없습니다.</li> <li>TQL 쿼리를 만든 후에 해당 쿼리를 변경하는 경우의 영향에 대한 자세한 내용은 "<a href="#">새 엔리치먼트 규칙/엔리치먼트 규칙 속성/엔리치먼트 규칙으로 저장 마법사(479페이지)</a>"를 참조하십시오.</li> <li>기본적으로 이 마법사는 시작 페이지를 표시하도록 설정됩니다. 사용자 기본 설정을 변경하여 이 페이지를 표시하지 않도록 선택할 수 있습니다. 자세한 내용은 "<a href="#">사용자 기본 설정 대화 상자(87페이지)</a>"를 참조하십시오.</li> </ul>
<p><b>마법사 맵</b></p>	<p>"<a href="#">새 엔리치먼트 규칙/엔리치먼트 규칙 속성/엔리치먼트 규칙으로 저장 마법사</a>"에는 다음 항목이 포함됩니다.</p> <p><a href="#">"규칙 일반 특성 페이지"</a> &gt; <a href="#">"규칙 기본 쿼리 페이지"</a></p>
<p><b>참고 항목</b></p>	<p><a href="#">"토폴로지 쿼리 언어(15페이지)"</a></p>

아래에서 사용자 인터페이스 요소에 대해 설명합니다.

UI 요소	설명
<p><b>규칙 설명</b></p>	<p>(선택 사항) 규칙의 설명을 입력합니다.</p>
<p><b>규칙 활성화</b></p>	<p>(선택 사항) 규칙을 저장하는 즉시 시스템에서 규칙을 활성화하려면 이 옵션을 선택합니다.</p> <p><b>기본값:</b> 선택되지 않음</p> <div style="background-color: #f0f0f0; padding: 10px; margin-top: 10px;"> <p><b>참고:</b></p> <ul style="list-style-type: none"> <li><b>규칙 활성화</b> 확인란 선택을 취소하여 활성 엔리치먼트 규칙을 비활성화하는 경우, 규칙과 관련하여 CMDB에서 발생하는 모든 변경 내용이 시스템에서 삭제됩니다. 엔리치먼트 규칙을 비활성화하면 엔리치먼트 규칙 창에서 엔리치먼트 규칙 옆에 빨간색 X가 표시됩니다.</li> <li>규칙을 다시 활성화하려면 엔리치먼트 규칙 창에서 규칙을 마우스 오른쪽 버튼으로 클릭하고 <b>속성</b>을 선택합니다. 그런 다음 일반 특성 페이지에서 <b>규칙 활성화</b>를 선택합니다.</li> </ul> </div>
<p><b>규칙 이름</b></p>	<p>엔리치먼트 규칙의 고유한 이름을 입력합니다. 규칙 이름에는 다음 문자를 사용할 수 없습니다. \ / : " &lt; &gt;   % ?. 마지막 문자는 공백일 수 없습니다.</p> <div style="background-color: #f0f0f0; padding: 10px; margin-top: 10px;"> <p><b>참고:</b> 규칙 이름이 비어 있거나, 다른 엔리치먼트 규칙에서 사용하는 이름을 포함하거나, 잘못된 문자를 사용하는 경우에는 <b>다음</b> 및 <b>마침</b> 버튼을 사용할 수 없습니다.</p> </div>

UI 요소	설명
마지막 액세스 시간 업데이트	<p>이 옵션을 선택하면 엔리치먼트 규칙은 영향을 미치는 CI의 마지막 액세스 시간 속성을 업데이트합니다. 확인란 선택을 취소할 경우 엔리치먼트 규칙은 특성을 업데이트하지 않으므로 이러한 CI에 대해 접촉을 수행하지 않습니다. 이 경우 엔리치먼트 규칙은 관련 CI의 에이징에 영향을 미치지 않습니다.</p> <p><b>참고:</b></p> <ul style="list-style-type: none"> <li>기본 엔리치먼트 규칙의 경우 이 옵션이 기본적으로 선택됩니다.</li> <li>엔리치먼트 규칙에 의해 만들어진 새 CI의 경우 확인란 선택이 취소된 경우에도 마지막 액세스 시간 속성이 업데이트됩니다.</li> </ul>

## 규칙 기본 쿼리 페이지

이 마법사 페이지에서는 엔리치먼트 규칙의 기반이 되는 TQL 쿼리의 속성을 정의할 수 있습니다.

중요 정보	<ul style="list-style-type: none"> <li>엔리치먼트 규칙의 기반이 되는 엔리치먼트 TQL 쿼리에는 특정 유효성 검사 제한이 적용됩니다. 자세한 내용은 "<a href="#">문제 해결 및 제한 사항(88페이지)</a>"을 참조하십시오. 유효하지 않은 TQL 쿼리는 저장할 수 없습니다.</li> <li>TQL 쿼리를 만든 후에 해당 쿼리를 변경하는 경우의 영향에 대한 자세한 내용은 "<a href="#">새 엔리치먼트 규칙/엔리치먼트 규칙 속성/엔리치먼트 규칙으로 저장 마법사(479페이지)</a>"를 참조하십시오.</li> <li>기본적으로 이 마법사는 이 페이지에서 <b>다음</b>을 클릭하면 완료 페이지를 표시하도록 설정됩니다. 사용자 기본 설정을 변경하여 완료 페이지를 표시하지 않도록 선택할 수 있습니다. 자세한 내용은 "<a href="#">사용자 기본 설정 대화 상자(87페이지)</a>"를 참조하십시오.</li> </ul>
마법사 맵	<p>"<a href="#">새 엔리치먼트 규칙/엔리치먼트 규칙 속성/엔리치먼트 규칙으로 저장 마법사</a>"에는 다음 항목이 포함됩니다.</p> <p>"<a href="#">규칙 일반 특성 페이지</a>" &gt; "<a href="#">규칙 기본 쿼리 페이지</a>"</p>
참고 항목	" <a href="#">토폴로지 쿼리 언어(15페이지)</a> "

아래에서 사용자 인터페이스 요소에 대해 설명합니다.

UI 요소	설명
엔리치먼트 규칙에 대해 새 쿼리를 기본으로	새 TQL 쿼리를 기반으로 엔리치먼트 규칙을 만들려면 이 확인란을 선택합니다. TQL 결과는 새 TQL 쿼리에 대해 정의된 특성을 기반으로 합니다.

UI 요소	설명
엔리치먼트 규칙에 대해 기존의 쿼리를 기본으로	기존 TQL 쿼리를 기반으로 엔리치먼트 규칙을 만들려면 이 확인란을 선택합니다. 드롭다운 목록에서 필수 엔리치먼트 TQL 쿼리를 선택합니다.
기본 쿼리 설명	(선택 사항) TQL 쿼리의 설명을 입력합니다.
기본 쿼리 이름	엔리치먼트 TQL 쿼리의 고유한 이름을 입력합니다.  엔리치먼트 규칙에 대해 기존의 TQL을 기본으로 옵션을 선택한 경우 규칙의 기반으로 사용할 엔리치먼트 TQL 쿼리를 선택합니다.
기본 쿼리 우선 순위	새 TQL 쿼리의 우선 순위 수준을 선택합니다(낮음, 보통, 높음, 긴급). 이 설정은 CMDB의 업데이트된 정보를 포함하기 위해 시스템에서 쿼리를 자동으로 다시 실행하는 빈도를 결정합니다.
현재 정의에 기반하여 새 쿼리 저장	엔리치먼트 규칙 정의를 기반으로 새 TQL 쿼리를 저장하려면 선택합니다.  <b>참고:</b> 이 필드는 엔리치먼트 규칙으로 저장 마법사에만 표시됩니다.

## 새 테넌트 연관 규칙/테넌트 연관 규칙 속성/테넌트 연관 규칙으로 저장 마법사

이 마법사에서는 테넌트 연관 규칙을 만들거나 수정할 수 있습니다.

액세스 방법	<ul style="list-style-type: none"> <li>새 테넌트 연관 규칙을 만들려면 엔리치먼트 규칙 창에서 아무 곳이나 마우스 오른쪽 버튼으로 클릭하고 <b>새 테넌트 연관 규칙</b>을 클릭하거나, <b>새로 만들기</b>  버튼 옆의 아래쪽 화살표를 클릭하고 <b>새 테넌트 연관 규칙</b>을 선택합니다.</li> <li>기존 테넌트 연관 규칙을 수정하려면 엔리치먼트 규칙 창에서 테넌트 연관 규칙을 마우스 오른쪽 버튼으로 클릭하고 <b>속성</b>을 선택합니다.</li> <li>기존 쿼리를 기반으로 새 테넌트 연관 규칙을 만들려면 엔리치먼트 규칙 창에서 테넌트 연관 규칙을 마우스 오른쪽 버튼으로 클릭하고 <b>다른 이름으로 저장</b>을 선택합니다.</li> </ul>
--------	---

<p><b>중요 정보</b></p>	<p> 은 활성 테넌트 연결 규칙을 표시합니다.</p> <p> 은 비활성 테넌트 연결 규칙을 표시합니다.</p> <p><b>참고:</b></p> <ul style="list-style-type: none"> <li>이 마법사는 다중 테넌트를 사용하도록 설정된 경우에만 사용 가능합니다.</li> <li>테넌트 연관 규칙의 기반이 되는 TQL 쿼리에는 특정 유효성 검사 제한이 적용됩니다. 자세한 내용은 "<a href="#">문제 해결 및 제한 사항(88페이지)</a>"을 참조하십시오. 유효하지 않은 TQL 쿼리는 저장할 수 없습니다.</li> </ul>
<p><b>관련 작업</b></p>	<ul style="list-style-type: none"> <li><a href="#">"테넌트 연관 규칙을 정의하는 방법(471 페이지)"</a></li> <li>"Multi-Tenancy Workflow"</li> </ul>
<p><b>마법사 맵</b></p>	<p><a href="#">"새 테넌트 연관 규칙/테넌트 연관 규칙 속성/테넌트 연관 규칙으로 저장 마법사"</a>에는 다음 항목이 포함됩니다.</p> <p><a href="#">"규칙 일반 특성 페이지"</a> &gt; <a href="#">"규칙 기본 쿼리 페이지"</a></p>
<p><b>참고 항목</b></p>	<ul style="list-style-type: none"> <li><a href="#">"토폴로지 쿼리 언어(15페이지)"</a></li> <li>"Multi-Tenancy Overview"</li> <li>"Tenant Association Rules"</li> </ul>

## 규칙 일반 특성 페이지

이 마법사 페이지에서는 테넌트 연관 규칙의 고유한 이름과 설명을 입력할 수 있습니다.

<p><b>중요 정보</b></p>	<ul style="list-style-type: none"> <li>엔리치먼트 규칙에 대한 기초로 사용되는 엔리치먼트 TQL 쿼리에는 특정 유효성 검사 제한이 적용됩니다. 자세한 내용은 "<a href="#">문제 해결 및 제한 사항(88페이지)</a>"을 참조하십시오. 유효하지 않은 TQL 쿼리는 저장할 수 없습니다.</li> <li>TQL 쿼리를 만든 후에 해당 쿼리를 변경하는 경우의 영향에 대한 자세한 내용은 "<a href="#">새 엔리치먼트 규칙/엔리치먼트 규칙 속성/엔리치먼트 규칙으로 저장 마법사(479페이지)</a>"를 참조하십시오.</li> <li>기본적으로 이 마법사는 시작 페이지를 표시하도록 설정됩니다. 사용자 기본 설정을 변경하여 이 페이지를 표시하지 않도록 선택할 수 있습니다. 자세한 내용은 "<a href="#">사용자 기본 설정 대화 상자(87페이지)</a>"를 참조하십시오.</li> </ul>
<p><b>마법사 맵</b></p>	<p><a href="#">"새 테넌트 연관 규칙/테넌트 연관 규칙 속성/테넌트 연관 규칙으로 저장 마법사"</a>에는 다음 항목이 포함됩니다.</p> <p><a href="#">"규칙 일반 특성 페이지"</a> &gt; <a href="#">"규칙 기본 쿼리 페이지"</a></p>
<p><b>참고 항목</b></p>	<p><a href="#">"토폴로지 쿼리 언어(15페이지)"</a></p>



아래에서 사용자 인터페이스 요소에 대해 설명합니다.

UI 요소	설명
규칙 설명	(선택 사항) 규칙의 설명을 입력합니다.
규칙 활성화	<p>(선택 사항) 규칙을 저장하는 즉시 시스템에서 규칙을 활성화하려면 이 옵션을 선택합니다.</p> <p><b>기본값:</b> 선택되지 않음</p> <p><b>참고:</b></p> <ul style="list-style-type: none"> <li>• <b>규칙 활성화</b> 확인란 선택을 취소하여 활성 테넌트 연관 규칙을 비활성화하는 경우, 규칙과 관련하여 CMDB에서 발생하는 모든 변경 내용이 시스템에서 삭제됩니다. 테넌트 연관 규칙을 비활성화하면 엔리치먼트 규칙 창에서 테넌트 연관 규칙 옆에 빨간색 X가 표시됩니다.</li> <li>• 규칙을 다시 활성화하려면 엔리치먼트 규칙 창에서 규칙을 마우스 오른쪽 버튼으로 클릭하고 <b>속성</b>을 선택합니다. 그런 다음 일반 특성 페이지에서 <b>규칙 활성화</b>를 선택합니다.</li> </ul>
규칙 이름	<p>테넌트 연관 규칙의 고유한 이름을 입력합니다. 규칙 이름에는 다음 문자를 사용할 수 없습니다. W / : " &lt; &gt;   % ?. 마지막 문자는 공백일 수 없습니다.</p> <p><b>참고:</b> 규칙 이름이 비어 있거나, 다른 테넌트 연관 규칙에서 사용하는 이름을 포함하거나, 잘못된 문자를 사용하는 경우에는 <b>다음</b> 및 <b>마침</b> 버튼을 사용할 수 없습니다.</p>
마지막 액세스 시간 업데이트	<p>이 옵션을 선택하면 테넌트 연관 규칙은 영향을 미치는 CI의 마지막 액세스 시간 속성을 업데이트합니다. 확인란 선택을 취소할 경우 테넌트 연관 규칙은 특성을 업데이트하지 않으므로 이러한 CI에 대해 접촉을 수행하지 않습니다. 이 경우 테넌트 연관 규칙은 관련 CI의 에이징에 영향을 미치지 않습니다.</p> <p><b>참고:</b></p> <ul style="list-style-type: none"> <li>• 기본 테넌트 연관 규칙의 경우 이 옵션이 기본적으로 선택됩니다.</li> <li>• 테넌트 연관 규칙에 의해 만들어진 새 CI의 경우 확인란 선택이 취소된 경우에도 마지막 액세스 시간 속성이 업데이트됩니다.</li> </ul>

## 규칙 기본 쿼리 페이지

이 마법사 페이지에서는 테넌트 연관 규칙의 기반이 되는 TQL 쿼리의 속성을 정의할 수 있습니다.

<p><b>중요 정보</b></p>	<ul style="list-style-type: none"> <li>엔리치먼트 규칙의 기반이 되는 엔리치먼트 TQL 쿼리에는 특정 유효성 검사 제한이 적용됩니다. 자세한 내용은 "<a href="#">문제 해결 및 제한 사항(88페이지)</a>"을 참조하십시오. 유효하지 않은 TQL 쿼리는 저장할 수 없습니다.</li> <li>TQL 쿼리를 만든 후에 해당 쿼리를 변경하는 경우의 영향에 대한 자세한 내용은 "<a href="#">새 엔리치먼트 규칙/엔리치먼트 규칙 속성/엔리치먼트 규칙으로 저장 마법사(479페이지)</a>"를 참조하십시오.</li> <li>기본적으로 이 마법사는 이 페이지에서 <b>다음</b>을 클릭하면 완료 페이지를 표시하도록 설정됩니다. 사용자 기본 설정을 변경하여 완료 페이지를 표시하지 않도록 선택할 수 있습니다. 자세한 내용은 "<a href="#">사용자 기본 설정 대화 상자(87페이지)</a>"를 참조하십시오.</li> </ul>
<p><b>마법사 맵</b></p>	<p>"<a href="#">새 테넌트 연관 규칙/테넌트 연관 규칙 속성/테넌트 연관 규칙으로 저장 마법사</a>"에는 다음 항목이 포함됩니다.</p> <p>"<a href="#">규칙 일반 특성 페이지</a>" &gt; "<a href="#">규칙 기본 쿼리 페이지</a>"</p>
<p><b>참고 항목</b></p>	<p>"<a href="#">토폴로지 쿼리 언어(15페이지)</a>"</p>

아래에서 사용자 인터페이스 요소에 대해 설명합니다.

UI 요소	설명
<p><b>테넌트 연관 규칙에 대해 새 쿼리를 기본으로</b></p>	<p>새 TQL 쿼리를 기반으로 테넌트 연관 규칙을 만들려면 이 확인란을 선택합니다. TQL 결과는 새 TQL 쿼리에 대해 정의된 특성을 기반으로 합니다.</p>
<p><b>테넌트 연관 규칙에 대해 기존의 쿼리를 기본으로</b></p>	<p>기존 TQL 쿼리를 기반으로 테넌트 연관 규칙을 만들려면 이 확인란을 선택합니다. 드롭다운 목록에서 필수 TQL 쿼리를 선택합니다.</p>
<p><b>기본 쿼리 설명</b></p>	<p>(선택 사항) TQL 쿼리의 설명을 입력합니다.</p>
<p><b>기본 쿼리 이름</b></p>	<p>TQL 쿼리의 고유한 이름을 입력합니다.</p> <p><b>테넌트 연관 규칙에 대해 기존의 TQL을 기본으로</b> 옵션을 선택한 경우 규칙의 기반으로 사용할 TQL 쿼리를 선택합니다.</p>
<p><b>기본 쿼리 우선 순위</b></p>	<p>새 TQL 쿼리의 우선 순위 수준을 선택합니다(낮음, 보통, 높음, 긴급). 이 설정은 CMDB의 업데이트된 정보를 포함하기 위해 시스템에서 쿼리를 자동으로 다시 실행하는 빈도를 결정합니다.</p>
<p><b>현재 정의에 기반하여 새 쿼리 저장</b></p>	<p>테넌트 연관 규칙 정의를 기반으로 새 TQL 쿼리를 저장하려면 선택합니다.</p> <div style="background-color: #f0f0f0; padding: 5px; margin-top: 10px;"> <p><b>참고:</b> 이 필드는 테넌트 연관 규칙으로 저장 마법사에만 표시됩니다.</p> </div>

## 쿼리 노드/관계 정의 대화 상자

이 대화 상자에는 선택한 쿼리 노드/관계의 특성이 표시됩니다. 선택한 쿼리 노드의 키 특성 및 필수 특성은 굵게 표시됩니다.

<b>액세스 방법</b>	엔리치먼트 모드(엔리치먼트 관리자 페이지 위쪽의 <b>쿼리/엔리치먼트</b> 드롭다운에서 <b>엔리치먼트</b> 선택)에서 쿼리 노드 또는 관계를 마우스 오른쪽 버튼으로 클릭하고 <b>관계 업데이트/쿼리 노드 업데이트</b> 를 선택합니다.
<b>중요 정보</b>	<p>엔리치먼트 규칙을 사용하여 CMDB의 CI 특성 값을 업데이트하거나, 현재 값을 포함하고 있지 않은 특성에 데이터를 추가합니다. 예를 들어 이 옵션을 사용하여 모든 CI 인스턴스에 참고를 동시에 추가할 수 있습니다.</p> <p>엔리치먼트 쿼리 노드의 필수 특성과 키 특성 값을 입력해야 합니다. 이러한 값을 정의하는 데 사용하는 방법에 따라 만들어지는 인스턴스의 수가 결정됩니다.</p> <p>동적 값을 입력하는 경우에는 여러 인스턴스를 만들 수 있습니다. 예를 들어 CIT 노드에 대해 동적 값 host_key를 입력하거나, CIT IP 주소에 대해 IP 주소 특성을 입력할 수 있습니다.</p>
<b>관련 작업</b>	<a href="#">"엔리치먼트 규칙을 정의하는 방법 - 시나리오(466페이지)"</a>
<b>참고 항목</b>	<ul style="list-style-type: none"> <li>• <a href="#">"엔리치먼트 관리자 - 개요(464페이지)"</a></li> <li>• <a href="#">"엔리치먼트 관리자 사용자 인터페이스(472페이지)"</a></li> </ul>

### 특성 영역

아래에서 사용자 인터페이스 요소에 대해 설명합니다.

UI 요소	설명
<b>이름</b>	특성 이름입니다.
<b>유형</b>	선택한 특성의 필드 유형입니다.
<b>값</b>	<p>다음 중 하나에 정의된 값입니다.</p> <ul style="list-style-type: none"> <li>• <b>특성 설정</b> 영역의 <b>값</b> 상자</li> <li>• <b>특성 설정</b> 영역에서 <b>특성 사용</b> 상자의 값 조합</li> <li>• 쿼리 노드 정의 - 고급 특성 대화 상자의 <b>유형</b> 열에서 <b>단순</b>을 선택한 경우 <b>값</b> 열</li> <li>• 쿼리 노드 정의 - 고급 특성 대화 상자의 <b>유형</b> 열에서 <b>특성 사용</b>을 선택한 경우 <b>값</b> 열 오른쪽의 열과 <b>값</b> 열의 값 조합</li> </ul>

## 특성 설정 영역

아래에서 사용자 인터페이스 요소에 대해 설명합니다.







UI 요소	설명
고급	<p>쿼리 노드 정의 - 고급 특성 대화 상자를 사용하여 특성 값을 정의합니다.</p> <p> <b>고급.</b> 고급 특성 대화 상자를 엽니다.</p> <p> <b>지우기.</b> 특성 영역에서 값 열의 내용을 지웁니다.</p> <p><b>참고:</b> 이 요소는 필드 유형 문자열의 특성이 선택된 경우에만 활성화됩니다.</p>
특성 사용	<p>TQL 쿼리에 있는 다른 쿼리 노드의 특성을 사용하여 특성을 정의합니다.</p> <ul style="list-style-type: none"> <li>• 왼쪽 상자에서 필수 쿼리 노드를 선택합니다.</li> <li>• 오른쪽 상자에서는 쿼리 노드의 필수 특성을 선택합니다.</li> </ul> <p> <b>적용.</b> 선택한 특성 정의를 특성 영역의 값 열에 추가합니다.</p> <p> <b>지우기.</b> 특성 영역에서 값 열의 내용을 지웁니다.</p>
정규식 그룹	<p>필드 유형이 <b>string</b>인 특성을 선택해야 표시됩니다. 정규식 구문을 사용하여 정규식을 추가하는 경우에만 그룹 번호를 입력합니다. 특성을 만들 때는 정규식 패턴의 이 부분을 주의해서 확인해야 합니다. 그룹은 ( ) 괄호 집합으로 구성됩니다.</p>
정규식	<p>필드 유형이 <b>string</b>인 특성을 선택해야 표시됩니다. 정규식 구문을 사용하여 정규식을 추가합니다. 정규식 패턴을 입력합니다.</p> <p>정규식 구문을 사용하는 방법의 예는 "<a href="#">정규식 예(505페이지)</a>"를 참조하십시오.</p>
값(특성 설정 영역)	<p>상수 값을 정의합니다. 값 상자에 필수 값을 입력하거나 값 목록에서 값을 선택합니다.</p> <p> <b>적용.</b> 값 정의를 특성 영역의 값 열에 추가합니다.</p> <p> <b>지우기.</b> 특성 영역에서 값 열의 내용을 지웁니다.</p>

## 쿼리 노드 정의 - 고급 특성 대화 상자

이 대화 상자에서는 단순 또는 복잡한 표현식을 사용하여 **string** 유형의 쿼리 노드 및 관계 특성을 정의할 수 있습니다. 정규식 형식을 사용하여 복잡한 표현식을 만들 수도 있습니다.

액세스 방법	쿼리 노드 정의 대화 상자에서 <b>string</b> 유형의 특성을 선택하고 <b>고급</b> 을 선택한 후에 <b>고급</b> 버튼을 클릭합니다.
관련 작업	"엔리치먼트 규칙을 정의하는 방법 - 시나리오(466페이지)"
참고 항목	<ul style="list-style-type: none"> <li>"엔리치먼트 관리자 - 개요(464페이지)"</li> <li>"엔리치먼트 관리자 사용자 인터페이스(472페이지)"</li> </ul>

아래에서 사용자 인터페이스 요소에 대해 설명합니다.

UI 요소	설명
	<b>추가.</b> 단순 또는 복잡한 표현식을 사용하여 특성 값을 정의할 수 있습니다. <b>유형</b> 열에서 새 항목을 만듭니다. 새 항목을 클릭하고 <b>단순</b> 또는 <b>특성 사용</b> 을 선택합니다. 자세한 내용은 아래의 <b>유형</b> 열 설명을 참조하십시오.
	<b>삭제.</b> 선택한 특성 값을 삭제합니다.
	<b>위로.</b> 선택한 행을 위로 이동합니다.
	<b>아래로.</b> 선택한 행을 아래로 이동합니다.
<b>고급 값</b>	이 목록은 <b>유형</b> 열에서 <b>특성 사용</b> 을 선택해야 사용 가능합니다. 상자 안의 항목을 클릭하고 필수 특성을 선택합니다.
<b>연결</b>	이 대화 상자에 나열된 모든 특성 값을 사용합니다.
<b>정규식 그룹</b>	이 목록은 <b>유형</b> 열에서 <b>특성 사용</b> 을 선택해야 사용 가능합니다. <b>정규식 그룹</b> 열 안을 클릭하고  버튼을 클릭한 후 정규식 그룹 대화 상자가 열리면 값에 그룹 번호를 입력합니다. 특성을 만들 때는 정규식 패턴의 이 부분을 주의해서 확인해야 합니다. 그룹은 ( ) 괄호 집합으로 구성됩니다.
<b>정규식</b>	이 목록은 <b>유형</b> 열에서 <b>특성 사용</b> 을 선택해야 사용 가능합니다. <b>정규식</b> 열 안을 클릭하고  버튼을 클릭한 후 정규식 대화 상자가 열리면 값에 정규식 패턴을 입력합니다.  정규식 구문을 사용하는 방법의 예는 " <b>정규식 예(505페이지)</b> "를 참조하십시오.
<b>유형</b>	<b>유형</b> 열 안의 항목을 클릭하고 다음 옵션 중 하나를 선택합니다. <ul style="list-style-type: none"> <li><b>단순.</b> 단순 식을 사용하여 상수 값을 정의합니다.</li> <li><b>특성 사용.</b> TQL에 있는 다른 쿼리 노드의 특성을 사용하여 특성을 정의합니다.</li> </ul> <b>기본값:</b> 단순
<b>값을 포함하는 첫 번째 특성 사용</b>	이 대화 상자에 나열된 비어 있지 않은 첫 번째 특성 값을 사용합니다.

UI 요소	설명
값	<ul style="list-style-type: none"> <li>유형 열에서 <b>단순</b>을 선택하는 경우 <b>값</b> 열 안을 클릭하고  버튼을 클릭한 후 단순 대화 상자의 값에서 필수 값을 입력합니다.</li> </ul> <p><b>참고:</b> 하나의 단순 식만 사용하여 특성 값을 정의하는 경우 <b>값</b> 열을 비워 둘 수 없습니다.</p> <ul style="list-style-type: none"> <li>유형 열에서 <b>특성 사용</b>을 선택하는 경우 <b>값</b> 열 안을 클릭하고 목록에서 필수 값을 선택합니다.</li> </ul>

## 소비자 테넌트 업데이트 대화 상자

이 대화 상자에서는 CI의 소비자 테넌트 업데이트 규칙을 정의할 수 있습니다.

액세스 방법	엔리치먼트 관리자에서 <b>엔리치먼트 모드</b> 를 선택합니다. 테넌트 연관 규칙에서 필수 쿼리 노드를 마우스 오른쪽 버튼으로 클릭하고 <b>소비자 테넌트 업데이트</b> 를 선택합니다.
중요 정보	이 대화 상자는 다중 테넌트를 사용하도록 설정된 경우에만 사용 가능합니다.
관련 작업	" <a href="#">테넌트 연관 규칙을 정의하는 방법(471 페이지)</a> "
참고 항목	<ul style="list-style-type: none"> <li>"다중 테넌트 개요"</li> <li>"테넌트 연관 규칙"</li> </ul>

아래에서 사용자 인터페이스 요소에 대해 설명합니다.

UI 요소	설명
원래 값에 선택한 값 추가	이 옵션을 선택하면, 선택한 소비자 테넌트가 업데이트된 쿼리 노드의 원래 소비자 테넌트에 추가됩니다.
특성 값 가져오기 위치	<p>선택한 쿼리 노드의 테넌트 특성을 선택하여 업데이트된 쿼리 노드에 적용합니다. 옵션은 다음과 같습니다.</p> <ul style="list-style-type: none"> <li><b>소유자 테넌트 특성.</b> 선택한 쿼리 노드의 소유자 테넌트를 업데이트된 쿼리 노드의 소비자 테넌트로 적용합니다.</li> <li><b>소비자 테넌트 특성.</b> 선택한 쿼리 노드의 소비자 테넌트를 업데이트된 쿼리 노드의 소비자 테넌트로 적용합니다.</li> </ul> <p><b>참고:</b> 이 요소는 <b>특성 사용</b>을 선택하는 경우에만 사용됩니다.</p>

UI 요소	설명
원래 값 다시 정의	이 옵션을 선택하면, 선택한 소비자 테넌트가 업데이트된 쿼리 노드의 원래 소비자 테넌트를 대체합니다.
노드 선택	화살표 버튼을 사용하여 사용 가능한 노드 창에서 선택한 노드 창으로 선택한 쿼리 노드를 이동합니다.  <b>참고:</b> 이 요소는 <b>특성 사용</b> 을 선택하는 경우에만 사용됩니다.
기본 테넌트 선택	화살표 버튼을 사용하여 사용 가능한 테넌트 창에서 선택한 테넌트 창으로 선택한 테넌트를 이동합니다.  <b>참고:</b> 이 요소는 <b>값 사용</b> 을 선택하는 경우에만 사용됩니다.
소비자 테넌트 업데이트	소비자 테넌트의 업데이트 방법을 선택합니다. 사용 가능한 옵션은 다음과 같습니다. <ul style="list-style-type: none"> <li>• <b>값 사용.</b> 사용 가능한 테넌트에서 테넌트를 직접 선택합니다.</li> <li>• <b>특성 사용.</b> 규칙에서 다른 쿼리 노드를 선택합니다. 업데이트된 쿼리 노드에 선택한 쿼리 노드의 소비자 테넌트가 할당됩니다.</li> </ul>

## 소유자 테넌트 업데이트 대화 상자

이 대화 상자에서는 CI의 소유자 테넌트 업데이트 규칙을 정의할 수 있습니다.

액세스 방법	엔리치먼트 관리자에서 <b>엔리치먼트 모드</b> 를 선택합니다. 테넌트 연관 규칙에서 필수 쿼리 노드를 마우스 오른쪽 버튼으로 클릭하고 <b>소유자 테넌트 업데이트</b> 를 선택합니다.
중요 정보	이 대화 상자는 다중 테넌트를 사용하도록 설정된 경우에만 사용 가능합니다.
관련 작업	<a href="#">"테넌트 연관 규칙을 정의하는 방법(471 페이지)"</a>
참고 항목	<ul style="list-style-type: none"> <li>• "다중 테넌트 개요"</li> <li>• "테넌트 연관 규칙"</li> </ul>

아래에서 사용자 인터페이스 요소에 대해 설명합니다.

UI 요소	설명
기본 테넌트 선택	드롭다운 목록에서 테넌트를 선택합니다.  <b>참고:</b> 이 요소는 <b>값 사용</b> 을 선택하는 경우에만 사용됩니다.

UI 요소	설명
<p>소유자 테넌트 선택 위치</p>	<p>드롭다운 목록에서 쿼리 노드를 선택합니다.</p> <p><b>참고:</b> 이 요소는 <b>특성 사용</b>을 선택하는 경우에만 사용됩니다.</p>
<p>소유자 테넌트 업데이트</p>	<p>소유자 테넌트의 업데이트 방법을 선택합니다. 사용 가능한 옵션은 다음과 같습니다.</p> <ul style="list-style-type: none"> <li>• <b>값 사용.</b> 드롭다운 목록에서 테넌트를 직접 선택합니다.</li> <li>• <b>특성 사용.</b> 규칙에서 다른 쿼리 노드를 선택합니다. 업데이트된 쿼리 노드에 선택한 쿼리 노드의 소유자 테넌트가 할당됩니다.</li> </ul>



# HP Universal CMDB 데이터 모델

# 13장: UCMDB 데이터 모델 소개

이 장의 내용:

UDM(범용 데이터 모델) 개요 .....494

## UDM(범용 데이터 모델) 개요

UDM(범용 데이터 모델)은 HP Software 제품에서 일반 언어를 사용하여 통합할 수 있도록 하는 정보 모델을 제공합니다. UDM은 CI 유형과 이 유형 간의 관계 및 해당 특성 형식으로 어휘를 제공합니다. 이 어휘와 이 어휘에서 파생된 아티팩트를 사용하면 엔터프라이즈 환경에서 통합을 수행할 수 있으며, 설계와 배포를 더 신속하게 처리하고, 유지 관리 및 통합 후속 과정을 보다 쉽게 수행할 수 있습니다. UDM은 HP Universal CMDB 및 자체 통합을 비롯하여 여러 관리 제품과 솔루션에 적용됩니다.

UCMDB CI 유형 및 관계 정보 PDF를 생성할 수 있으며, 여기에는 UDM의 특정 CI 유형 및 관계 정보가 제공됩니다. 자세한 내용은 "[선택한 CIT를 PDF로 내보내기 대화 상자\(461 페이지\)](#)"를 참조하십시오. [HP Live Network](#) 에서 UDM Powerpoint 문서를 찾거나, [도움말 > UCMDB 클래스 모델](#)을 선택하여 UCMDB 클래스 모델 참조에 액세스할 수도 있습니다.

# 14장: UML 도구로 UCMDB 데이터 모델 내보내기

이 장의 내용:

UML 도구로 내보내기 - 개요 .....	495
클래스 모델을 내보내는 방법 .....	495
클래스 모델에서 선택한 부분의 XML을 변환하는 방법 .....	496
UML 도구로 내보내기 사용자 인터페이스 .....	497
도구 플러그인 입력 .....	499

**참고:** 현재 Altova UModel 버전 2008 및 2009가 지원됩니다.

## UML 도구로 내보내기 - 개요

UML 도구로 내보내기를 사용하면 UCMDB 클래스 모델의 선택한 섹션을 UML 도구와 호환되는 형식으로 내보내고, 모델을 UML 다이어그램으로 표시할 수 있습니다.

도구의 입력은 UCMDB 클래스 모델 XML 파일이며, JMX 서비스 `UCMDB:service=Class Model Services/exportClassModelToXml()`를 통해 검색됩니다.

**참고:** 브라우저의 주소창에 `http://<server_name>:8080/jmx-console`을 입력합니다. 여기서 `<server_name>`은 HP Universal CMDB가 설치된 컴퓨터 이름입니다.

## 클래스 모델을 내보내는 방법

이 작업에서는 UML 도구로 클래스 모델 내보내기 마법사를 사용하는 방법을 설명합니다.

이 작업에는 다음 단계가 포함됩니다.

- "[선행 조건\(495페이지\)](#)"
- "[UML 도구 실행\(496페이지\)](#)"
- "[Altova에서 내보낸 파일 보기\(496페이지\)](#)"

### 1. 선행 조건

원하는 위치에 다음 zip 파일을 압축을 풀어 도구를 설치합니다.

**<볼륨>:WhpWUCMDBWUCMDBServerWtoolsWExportClassModel.zip**

## 2. UML 도구 실행

UML로 클래스 모델 내보내기 마법사를 사용하여 UML 도구로 내보낼 CIT 및 해당 특성을 선택합니다.

UML로 내보내기 마법사 사용에 대한 자세한 내용은 "[UML로 클래스 모델 내보내기 마법사\(497페이지\)](#)"를 참조하십시오.

## 3. Altova에서 내보낸 파일 보기

- a. Altova에서 **File > Import From XMI File**을 선택합니다.
- b. XMI 파일을 선택합니다. 클래스 모델 항목이 모델 트리 창에 표시됩니다.
- c. 항목을 마우스 오른쪽 버튼으로 클릭하고 **새 다이어그램에 표시 > 콘텐츠를 선택합니다. 확인**을 클릭합니다.

# 클래스 모델에서 선택한 부분의 XML을 변환하는 방법

이 작업에서는 사용자 지정 플러그인을 사용하여 클래스 모델에서 선택한 부분의 XML을 UML 도구 형식으로 변환하는 방법을 설명합니다.

이 플러그인은 Java 클래스이거나 XSLT 텍스트 파일일 수 있습니다. Java 클래스를 사용하는 경우에는 **ITransformToUML(ExportToUML.jar)** 인터페이스를 구현해야 합니다. **transformToUML()** 메서드는 XML 문자열을 매개 변수로 받고, 출력 파일에 기록된 바이트 배열을 반환합니다.

사용자 지정 플러그인 입력에 대한 자세한 내용은 "[도구 플러그인 입력\(499페이지\)](#)"을 참조하십시오.

이 작업에는 다음 단계가 포함됩니다.

- "[Java 클래스를 사용하여 플러그인 활성화\(496페이지\)](#)"
- "[XSLT 텍스트 파일을 사용하여 플러그인 활성화\(496페이지\)](#)"

## Java 클래스를 사용하여 플러그인 활성화

ExportToUML 디렉터리에서 **config.xml** 파일에 다음과 같이 표시 이름과 정규화된 클래스 이름을 추가합니다.

```
<ConverterToUML>
  <이름><표시 이름></이름>
  <클래스><정규화된 클래스 이름></클래스>
</ConverterToUML>
```

클래스 모델 내보내기 절차를 계속합니다. 자세한 내용은 "[클래스 모델을 내보내는 방법\(495페이지\)](#)"을 참조하십시오.

## XSLT 텍스트 파일을 사용하여 플러그인 활성화

이 경우에는 지정된 파일의 XSLT가 클래스 모델 XML에 적용되며 출력 파일에 기록됩니다.

ExportToUML 디렉터리에서 **config.xml** 파일에 다음과 같이 XSLT 파일의 전체 경로와 표시 이름을 추가합니다.

```
<ConverterToUML>
  <이름><표시 이름></이름>
  <XsltFile><Full_path_of_the_XSLT_file></XsltFile>
</ConverterToUML>
```

클래스 모델 내보내기 절차를 계속합니다. 자세한 내용은 "[클래스 모델을 내보내는 방법\(495페이지\)](#)"을 참조하십시오.

## UML 도구로 내보내기 사용자 인터페이스

이 섹션의 내용:

UML로 클래스 모델 내보내기 마법사 .....497

### UML로 클래스 모델 내보내기 마법사

이 마법사에서는 UML 도구로 내보낼 CIT 및 해당 특성을 선택할 수 있습니다.

액세스 방법	도구의 압축을 푼 위치를 찾습니다. ExportClassModel 디렉터리에서 <b>ExportClassModel.jar</b> 을 마우스 오른쪽 버튼으로 클릭합니다. <b>연결 프로그램 &gt; Java 2 Platform SE binary</b> 를 선택합니다.
중요 정보	기본적으로 도구에서는 ExportClassModel 디렉터리의 <b>ClassModel.xml</b> 파일을 엽니다. 다른 파일은 <b>파일 &gt; 클래스 모델 파일 열기</b> 메뉴를 통해 엽니다.
관련 작업	" <a href="#">클래스 모델을 내보내는 방법(495페이지)</a> "
마법사 맵	UML로 클래스 모델 내보내기 마법사에는 다음이 포함됩니다. " <a href="#">UML로 클래스 모델 내보내기 마법사(497페이지)</a> " > " <a href="#">올바른 링크 선택(498페이지)</a> " > " <a href="#">선택한 항목 내보내기(498페이지)</a> "
참고 항목	<ul style="list-style-type: none"> <li>"<a href="#">UML 도구로 내보내기 - 개요(495페이지)</a>"</li> <li>"<a href="#">도구 플러그인 입력(499페이지)</a>"</li> </ul>

아래에서 사용자 인터페이스 요소에 대해 설명합니다.

UI 요소	설명
파일	XML 파일 목록을 표시합니다. 클래스 모델이 포함된 파일을 엽니다.

UI 요소	설명
특성 선택 창	<p>UML 도구에 표시할 특성을 선택합니다.</p> <p>이 창에는 선택한 CIT의 특성이 표시됩니다. 특성에는 다음과 같이 색이 지정됩니다.</p> <ul style="list-style-type: none"> <li>상위 CIT에서 상속된 특성은 검은색으로 표시됩니다.</li> <li>이 CIT의 고유한 특성은 진한 파란색으로 표시됩니다.</li> </ul>
CIT 유형 선택 창	<p>여기에 표시되는 CIT는 ClassModel.xml 파일에서 검색됩니다.</p> <p>UML 도구로 내보낼 CIT 및 해당 하위 노드를 선택합니다.</p> <p>모든 하위 인덱스를 선택하거나 선택 취소하려면 각각 해당하는 버튼을 사용합니다.</p>

## 올바른 링크 선택

이 마법사 페이지에서는 두 CIT 간에 사용할 수 있는 링크를 선택할 수 있습니다.

중요 정보	마법사에 대한 일반 정보는 " <a href="#">UML로 클래스 모델 내보내기 마법사(497페이지)</a> "를 참조하십시오.
마법사 맵	<p>UML로 클래스 모델 내보내기 마법사에는 다음이 포함됩니다.</p> <p><a href="#">"올바른 링크 선택"</a> &gt; <a href="#">"선택한 항목 내보내기"</a></p>

아래에서 사용자 인터페이스 요소에 대해 설명합니다.

UI 요소	설명
	CIT 목록에서 필터를 제거합니다.
필터링 기준	올바른 링크의 목록을 필터링할 수 있습니다. CIT 목록을 필터링하고 CIT 또는 관계를 기준으로 목록을 정렬할 수 있습니다.

## 선택한 항목 내보내기

이 마법사 페이지에서는 선택한 CIT 및 해당 특성을 UML 도구로 내보낼 수 있습니다.

중요 정보	마법사에 대한 일반 정보는 " <a href="#">UML로 클래스 모델 내보내기 마법사(497페이지)</a> "를 참조하십시오.
마법사 맵	<p>UML로 클래스 모델 내보내기 마법사에는 다음이 포함됩니다.</p> <p><a href="#">"올바른 링크 선택"</a> &gt; <a href="#">"선택한 항목 내보내기"</a></p>

아래에서 사용자 인터페이스 요소에 대해 설명합니다.

UI 요소	설명
내보내기	UCMDB CIT 및 해당 특성을 추가하려는 UML 파일(XMI 형식)을 찾아보려면 클릭합니다.  CIT 쌍에 대해 올바른 링크가 없으면 올바른 링크 선택 페이지에 <b>올바른 링크 없음</b> 메시지가 표시됩니다.

## 도구 플러그인 입력

플러그인 입력은 다음 형식의 XML 문자열(선택한 클래스/특성/올바른 링크)입니다.

```
<?xml version="1.0" encoding="ISO-8859-1"?>
<Class-Model>
  <Class class-name="hostresource" display-name="Host Resource"
visibility="public">
    <Attribute name="isvirtual" display-name="Is Virtual"
visibility="public"/>
    <Attribute name="city" display-name="City" visibility="public"/>
  </Class>
  <Class class-name="host_node" display-name="Computer"
visibility="public">
    <Derived-From class-name="host"/>
  </Class>
  <Class class-name="vax" display-name="VAX" visibility="public">
    <Attribute name="root_actualdeletionperiod" display-name="Actual
Deletion Period" visibility="public"/>
    <Attribute name="data_allow_auto_discovery" display-name="Allow CI
Update" visibility="public"/>
    <Derived-From class-name="host_node"/>
  </Class>
  <Class class-name="host" display-name="Host" visibility="public">
    <Attribute name="host_iscomplete" display-name="Host Is Complete"
visibility="public"/>
    <Attribute name="host_isroute" display-name="Host Is Route"
visibility="public"/>
    <Attribute name="host_hostname" display-name="Host Name"
visibility="public"/>
    <Attribute name="host_os" display-name="Host Operating System"
visibility="public"/>
  </Class>
  <Class class-name="unix" display-name="Unix" visibility="public">
    <Derived-From class-name="host_node"/>
  </Class>
  <Valid-Link ID="host_member_host" display-name="Member"
visibility="public">
    <End1 class-name="host"/>
    <End2 class-name="host"/>
  </Valid-Link>
  <Valid-Link ID="host_container_f_hostresource" display-name="Container
```

```
link" visibility="public">  
    <End1 class-name="host"/>  
    <End2 class-name="hostresource"/>  
  </Valid-Link>  
</Class-Model>
```



## 참조 정보

# 15장: 테이블 사용

이 장의 내용:

열 사용자 인터페이스 .....502

## 열 사용자 인터페이스

이 섹션의 내용:

열 선택 대화 상자 ..... 502







열 콘텐츠 정렬 대화 상자 .....503

### 열 선택 대화 상자

이 대화 상자에서는 표시하려는 정보를 선택할 수 있습니다. 열을 숨기거나 숨긴 열을 표시할 수 있습니다.

액세스 방법	열 선택  버튼을 클릭합니다. 이 버튼은 보고서의 모든 테이블 위에 표시됩니다.
중요 정보	표시 열 창에 있는 목록의 열 순서로 테이블에 표시되는 열 순서가 결정됩니다. 테이블 열 순서를 변경하려면 위쪽 및 아래쪽 화살표 버튼을 사용하거나 열을 새 위치로 끌어 필요한 위치로 열을 이동합니다.

다음 요소가 포함됩니다.







UI 요소	설명
	열을 표시합니다. 사용 가능한 열 창에서 표시 열 창으로 선택한 열을 이동합니다.
	선택한 열을 숨깁니다. 표시 열 창에서 사용 가능한 열 창으로 선택한 열을 이동합니다.
	숨긴 열을 모두 표시합니다. 사용 가능한 열 창에서 표시 열 창으로 모든 열을 이동합니다.
	모든 열을 숨깁니다. 표시 열 창에서 사용 가능한 열 창으로 모든 열을 이동합니다.
	선택한 열을 표시 열 창의 목록에서 위로 이동합니다.
	선택한 열을 표시 열 창의 목록에서 아래로 이동합니다.
사용 가능한 열	이 창의 열은 테이블에 표시되지 않습니다.
표시 열	이 창의 열은 테이블에 표시됩니다.

## 열 콘텐츠 정렬 대화 상자

이 대화 상자에서는 테이블에 표시되는 항목의 정렬 순서를 설정하거나 변경할 수 있습니다.

액세스 방법	열 콘텐츠 정렬  버튼을 클릭합니다.
중요 정보	<ul style="list-style-type: none"> <li>• 한 열을 기준으로 테이블을 정렬하려면 다음을 수행합니다.  사용 가능한 열에서 정렬된 열 목록으로 한 열 이름을 이동합니다. 이름을 선택하고 관련 버튼을 클릭하여 정렬 순서(오름차순 - 위쪽 삼각형, 내림차순 - 아래쪽 삼각형)를 결정합니다.</li> <li>• 여러 열을 기준으로 테이블을 정렬하려면 다음을 수행합니다.  사용 가능한 열에서 정렬된 열 목록으로 여러 열 이름을 이동합니다. 각 열에 대해 정렬 순서(오름차순 또는 내림차순)를 결정합니다.</li> <li>• 열이 정렬되는 순서를 변경하려면 다음을 수행합니다.  정렬된 열 목록에서 항목을 하나 선택하고 위쪽 또는 아래쪽 화살표를 클릭하여 순서를 변경합니다. 목록에서 위쪽의 항목이 아래쪽의 항목보다 먼저 정렬됩니다. 테이블의 열 머리글에는 숫자가 표시됩니다.</li> </ul> <p><b>참고:</b> 표시되는 열만 정렬할 수 있습니다. 테이블에 표시되는 열 및 열의 표시 순서 정의에 대한 자세한 내용은 "<a href="#">열 선택 대화 상자(502페이지)</a>"를 참조하십시오.</p>

다음 요소가 포함됩니다.

UI 요소	설명
	사용 가능한 열 창에서 정렬된 열 창으로 선택한 열을 이동합니다. 선택 항목을 두 번 클릭하여 같은 절차를 수행할 수 있습니다.
	정렬된 열 창에서 사용 가능한 열 창으로 선택한 열을 이동합니다.
	사용 가능한 열 창에서 정렬된 열 창으로 모든 열을 이동합니다.
	정렬된 열 창에서 사용 가능한 열 창으로 모든 열을 이동합니다.
	선택한 열을 목록에서 위나 아래로 이동하여 정렬 순서 설정을 위한 우선 순위를 높이거나 낮춥니다.
	열 콘텐츠를 오름차순 또는 내림차순으로 정렬할 수 있습니다.  정렬된 열 창에서 열 이름을 선택하고 오름차순 또는 내림차순 버튼을 클릭합니다.

UI 요소	설명
사용 가능한 열	컨텐츠가 정렬되지 않은 열입니다.  <b>참고:</b> 여러 열을 선택할 수 있습니다.
정렬된 열	컨텐츠가 오름차순 또는 내림차순으로 정렬된 열입니다.

# 16장: 정규식 예

이 장의 내용:

정규식 예 ..... 505

## 정규식 예

- IP 주소(aa.yy.zz.mm)를 정의하려면 다음 정규식을 입력합니다.

수행할 작업	첫 번째 필드에 입력할 내용	두 번째 필드에 입력할 내용
aa로 레이블 만들기	(.*)((.[.]*[.]*[.]*.)*	1
yy로 레이블 만들기	(.*[.])((.*)([.]*[.]*.)*	2
zz로 레이블 만들기	(.*[.]*[.]*.*)((.*)([.]*.)*	2
mm으로 레이블 만들기	(.*[.]*[.]*[.]*.*)((.*)	2

- 선택한 특성의 첫 글자나 마지막 글자로 레이블을 만들려면 다음 정규식을 입력합니다.

수행할 작업	첫 번째 필드에 입력할 내용	두 번째 필드에 입력할 내용
첫 글자로 레이블 만들기	(.)(.*)	1
마지막 글자로 레이블 만들기	(.)(.*)	2
첫 두 글자로 레이블 만들기	(..)(.*)	1
마지막 두 글자로 레이블 만들기	(.)(..)	2

## 피드백을 보내주십시오!

이 문서에 대한 의견이 있으면, 전자 메일을 통해 [문서 팀에 보낼 수 있습니다](#). 이 시스템에 전자 메일 클라이언트가 구성되어 있을 경우, 위의 링크를 클릭하면 제목 줄에 다음 정보가 포함된 전자 메일 창이 열립니다.

### **피드백: 모델링 안내서(Universal CMDB10.10)**

귀하의 피드백을 전자 메일에 추가하고 보내기를 클릭하십시오.

사용 가능한 전자 메일 클라이언트가 없으면, 위의 정보를 웹 메일 클라이언트의 새 메시지에 복사한 다음 SW-Doc@hp.com에 귀하의 피드백을 보내십시오.